

REMS Tiger ANC¹ REMS Tiger ANC VE² REMS Tiger ANC SR³ REMS Tiger ANC pneumatic⁴

REMS Panther ANC VE⁵ REMS Cat ANC VE⁶ REMS Akku-Cat ANC VE⁷

deu 1-3 Elektrische Rohr-Säbelsäge
4 Pneumatische Rohr-Säbelsäge
5-6 Elektrische Universal-Säbelsäge
7 Akku-Universal-Säbelsäge
Betriebsanleitung – Vor Inbetriebnahme lesen!

eng 1-3 Electric reciprocating pipe saw
4 Pneumatic reciprocating pipe saw
5-6 Universal electric reciprocating saw
7 Universal battery reciprocating saw
Operating Instructions – Read before commissioning!

fra 1-3 Scie sabre électrique pour tubes
4 Scie sabre pneumatique pour tubes
5-6 Scie sabre électrique universelle
7 Scie sabre universelle à accu
Instructions d'emploi – A lire avant la mise en service!

ita 1-3 Seghetto elettrico per tubi
4 Seghetto pneumatico per tubi
5-6 Seghetto universale elettrico
7 Seghetto universale a batteria
Istruzioni d'uso – Leggere prima della messa in servizio!

spa 1-3 Sierra de sable electroportátil para tubos
4 Sierra de sable neumática para tubos
5-6 Sierra de sable universal electroportátil
7 Sierra de sable universal por acumulador
Manual de instrucciones – ¡Leer antes de la utilización!

nld 1-3 Elektrische buisreciprozaag
4 Pneumatische buisreciprozaag
5-6 Elektrische universele reciprozaag
7 Universele accureciprozaag
Gebruiksaanwijzing – Voor ingebruikname lezen!

swe 1-3 Elektrisk rör-sabelsåg
4 Pneumatisk rör-sabelsåg
5-6 Elektrisk universal-sabelsåg
7 Akku-universal-sabelsåg
Bruksanvisning – Läs noga igenom före användning!

nor 1-3 Elektrisk bajonetsag for kapping av rør
4 Luftdreven bajonetsag for kapping av rør
5-6 Universal elektrisk bajonetsag
7 Universal batteridrevet bajonetsag
Bruksanvisning – Må leses før idriftsettelse!

dan 1-3 Elektriske bajonetsave
4 Pneumatisk bajonetsav
5-6 Elektriske universal bajonetsave
7 Akku-universal bajonetsav
Betjeningsvejledning – Læses før ibrugtagning!

fin 1-3 Sähkötoimiset puukkosahat putkien katkaisuun
4 Painemaaltoimiset puukkosahat putkien katkaisuun
5-6 Sähkötoimiset puukkosahat yleiskäyttöön
7 Akkukäyttöiset puukkosahat yleiskäyttöön
Käyttöohje – Lue ennen käyttöönottoa!

por 1-3 Serra de sabre eléctrica para tubos
4 Serra de sabre pneumática para tubos
5-6 Serra de sabre eléctrica universal
7 Serra de sabre universal com acumulador
Manual de instruções – Leia antes da colocação em serviço!

pol 1-3 Elektryczna pilarka szablasta do rur
4 Pneumatyczna pilarka szablasta do rur
5-6 Uniwersalna elektryczna pilarka szablasta do rur
7 Uniwersalna akumulatorowa pilarka szablasta do rur
Instrukcja obsługi – Przeczytać przed użyciem!

ces 1-3 Elektrická šavlová pila na trubky
4 Pneumatická šavlová pila
5-6 Elektrická univerzální šavlová pila
7 Akumulátorová univerzální šavlová pila
Návod k použití – Čtěte před uvedením do provozu!

slk 1-3 Elektrická šabl'ová pila na trubky
4 Pneumatická šabl'ová pila
5-6 Elektrická univerzálna šabl'ová pila
7 Akumulátorová univerzálna šabl'ová pila
Návod na použitie – Prečítajte pred uvedením do prevádzky!

hun 1-3 Elektromos cső-orrfűrész
4 Pneumatikus cső-orrfűrész
5-6 Elektromos univerzális orrfűrész
7 Akumulátoros univerzális orrfűrész
Üzemeltetési leírás – Használat előtt olvassa el!

hrv/scg 1-3 Električna cijevna sabljasta pila
4 Pneumatska cijevna sabljasta pila
5-6 Električna univerzalna sabljasta pila
7 Akumulatorska univerzalna sabljasta pila
Upute za uporabu – Pročitajte prije uporabe uređaja!

slv 1-3 Električna ročna žaga
4 Pneumatska ročna žaga
5-6 Električna univerzalna ročna žaga
7 Akumulatorska univerzalna ročna žaga
Navodilo za uporabo – Berite pred uporabo!

ron 1-3 Ferăstrău electric pentru țevi
4 Ferăstrău pneumatic pentru țevi
5-6 Ferăstrău electric universal
7 Ferăstrău universal cu acumulator
Instrucțiuni de operare – Vă rugăm citiți înainte de utilizare!

rus 1-3 Электрическая сабельная пила для труб
4 Пневматическая сабельная пила для труб
5-6 Электрическая универсальная сабельная пила
7 Аккумуляторная универсальная сабельная пила
Инструкция по эксплуатации – Ознакомьтесь перед вводом в эксплуатацию!

grc 1-3 Ηλεκτρική σπαθόεγα σωλήνων
4 Πνευματική σπαθόεγα σωλήνων
5-6 Ηλεκτρική σπαθόεγα γενικής χρήσης
7 Σπαθόεγα γενικής χρήσης μπαταρίας
Οδηγίες λειτουργίας – Διαβάστε τις πριν από τη θέση σε λειτουργία!

tur 1-3 Elektrikli Kılıç Boru Testeresi
4 Pnömatik Kılıç Boru Testeresi
5-6 Elektrikli Çok Amaçlı Testere
7 Akülü Çok Amaçlı Testere
Kullanma Talimatı – Çalıştırmadan önce okuyun!

bul 1-3 Электрически саблен трион за тръби
4 Пневматичен саблен трион за тръби
5-6 Электрически универсален саблен трион за тръби
7 Акумулатор универсален саблен трион за тръби
Ръководство за експлоатация – Да се прочете преди пускане в действие!

lit 1-3 Elektrinis vamzdžių pjūklas
4 Pneumatinis vamzdžių pjūklas
5-6 Universalus elektrinis pjūklas
7 Universalus akumuliatorinis pjūklas
Naudojimo instrukcija – Prieš darbo pradžią būtina perskaityti!

lav 1-3 Elektriskais cauruļu zāģis
4 Pneimatisks cauruļu zāģis
5-6 Univeršālais elektriskais zāģis
7 Univeršālais zāģis ar akumulatoru
Lietošanas instrukcija – Pirms ekspluatācijas uzskāšanas jāizlasa!

est 1-3 Elektriline saabelsaag torude jaoks
4 Pneumaatiline saabelsaag torude jaoks
5-6 Elektriline universaal-saabelsaag
7 Aku-universaal-saabelsaag
Kasutusjuhend – Lugeda enne tööle asumist!



Made in Germany

REMS-WERK
Maschinen- und Werkzeugfabrik
Postfach 1631 · D-71306 Waiblingen
Tel. +49 7151 17 07-0
Fax +49 7151 17 07-110
www.rems.de

Fig. 1

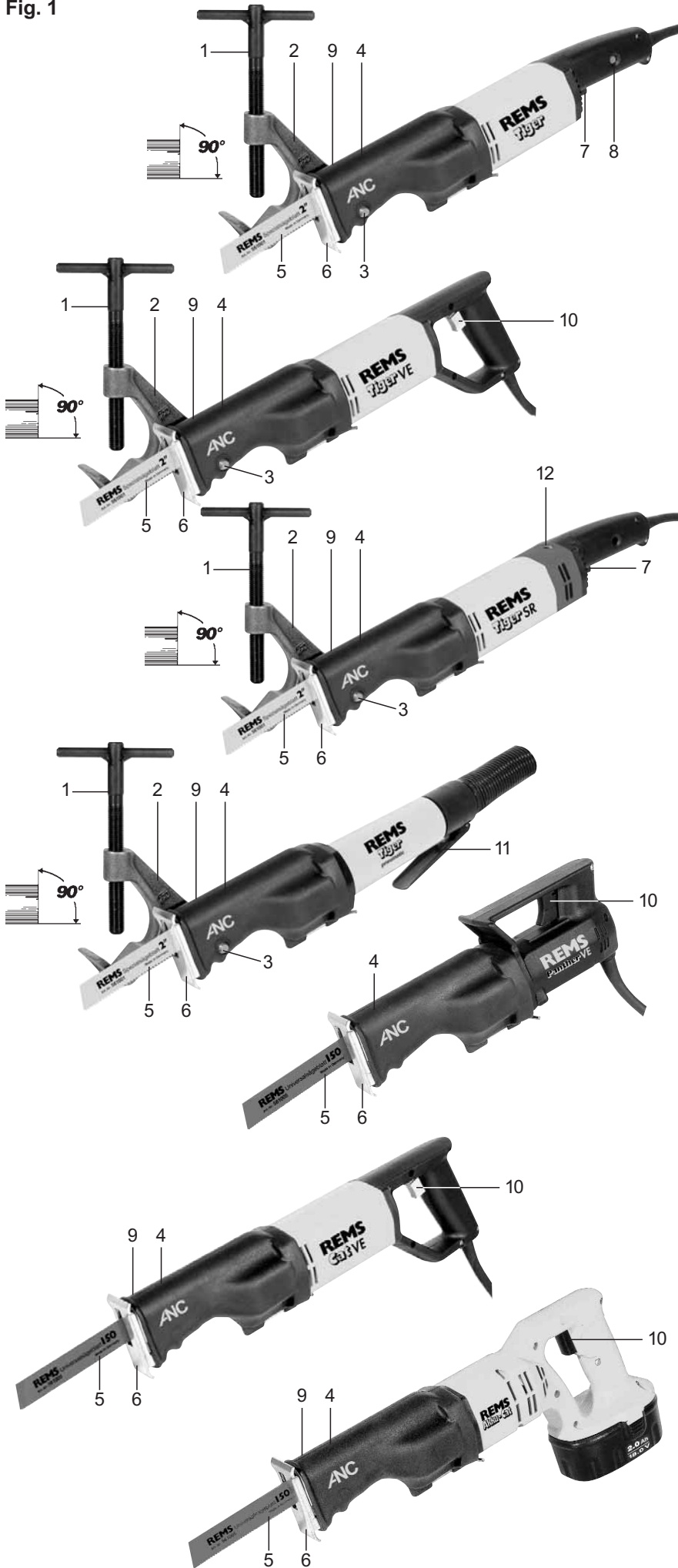

Fig. 2

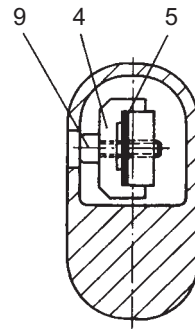

Fig. 3

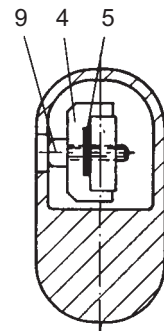

Fig. 4

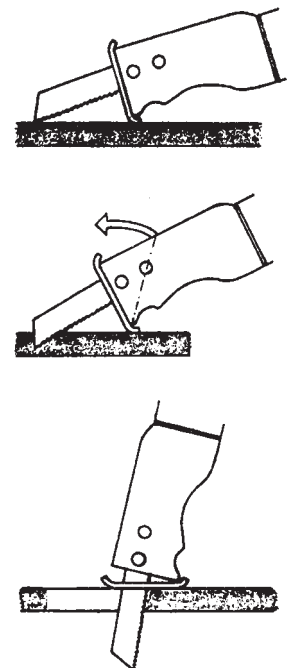

Fig. 1–3

1	Spannspindel mit Knebel	7	Tippschalter
2	Führungshalter	8	Überlastschutz
3	Lagerbolzen	9	Klemmschraube
4	Sägeblattdruckstück	10	Stufenloser Schalter
5	Sägeblatt	11	Hebel
6	Stützschuh	12	Stellrad

Allgemeine Sicherheitshinweise

ACHTUNG! Sämtliche Anweisungen sind zu lesen. Fehler bei der Einhaltung der nachstehend aufgeführten Anweisungen können elektrischen Schlag, Brand und/oder schwere Verletzungen verursachen. Der nachfolgend verwendete Begriff „elektrisches Gerät“ bezieht sich auf netzbetriebene Elektrowerkzeuge (mit Netzkabel), auf akkubetriebene Elektrowerkzeuge (ohne Netzkabel), auf Maschinen und auf elektrische Geräte. Verwenden Sie das elektrische Gerät nur bestimmungsgemäß und unter Beachtung der allgemeinen Sicherheits- und Unfallverhütungsvorschriften.

BEWAHREN SIE DIESE ANWEISUNGEN GUT AUF.

A) Arbeitsplatz

- Halten Sie Ihren Arbeitsbereich sauber und aufgeräumt.** Unordnung und unbeleuchtete Arbeitsbereiche können zu Unfällen führen.
- Arbeiten Sie mit dem elektrischen Gerät nicht in explosionsgefährdeter Umgebung, in der sich brennbare Flüssigkeiten, Gase oder Stäube befinden.** Elektrische Geräte erzeugen Funken, die den Staub oder die Dämpfe entzünden können.
- Halten Sie Kinder und andere Personen während der Benutzung des elektrischen Gerätes fern.** Bei Ablenkung können Sie die Kontrolle über das Gerät verlieren.

B) Elektrische Sicherheit

- Der Anschlussstecker des elektrischen Gerätes muss in die Steckdose passen. Der Stecker darf in keiner Weise verändert werden. Verwenden Sie keine Adapterstecker gemeinsam mit schutzgeerdeten elektrischen Geräten.** Unveränderte Stecker und passende Steckdosen verringern das Risiko eines elektrischen Schlages. Ist das elektrische Gerät mit Schutzleiter ausgerüstet, darf es nur an Steckdosen mit Schutzkontakt angeschlossen werden. Betreiben Sie das elektrische Gerät auf Baustellen, in feuchter Umgebung, im Freien oder bei vergleichbaren Aufstellarten nur über einen 30mA-Fehlerstrom-Schutzschalter (FI-Schalter) am Netz.
- Vermeiden Sie Körperkontakt mit geerdeten Oberflächen, wie von Rohren, Heizungen, Herden und Kühlschränken.** Es besteht ein erhöhtes Risiko durch elektrischen Schlag, wenn Ihr Körper geerdet ist.
- Halten Sie das Gerät von Regen oder Nässe fern.** Das Eindringen von Wasser in ein Elektrogerät erhöht das Risiko eines elektrischen Schlages.
- Zweckfremden Sie das Kabel nicht, um das Gerät zu tragen, aufzuhängen oder um den Stecker aus der Steckdose zu ziehen. Halten Sie das Kabel fern von Hitze, Öl, scharfen Kanten oder sich bewegenden Geräteteilen.** Beschädigte oder verwickelte Kabel erhöhen das Risiko eines elektrischen Schlages.
- Wenn Sie mit einem elektrischen Gerät im Freien arbeiten, verwenden Sie nur Verlängerungskabel, die auch für den Außenbereich zugelassen sind.** Die Anwendung eines für den Außenbereich geeigneten Verlängerungskabels verringert das Risiko eines elektrischen Schlages.

C) Sicherheit von Personen

- Seien Sie aufmerksam, achten Sie darauf, was Sie tun, und gehen Sie mit Vernunft an die Arbeit mit einem elektrischen Gerät. Benutzen Sie das elektrische Gerät nicht, wenn Sie müde sind oder unter dem Einfluss von Drogen, Alkohol oder Medikamenten stehen.** Ein Moment der Unachtsamkeit beim Gebrauch des Gerätes kann zu ernsthaften Verletzungen führen.
- Tragen Sie persönliche Schutzausrüstung und immer eine Schutzbrille.** Das Tragen persönlicher Schutzausrüstung, wie Staubmaske, rutschfeste Sicherheitsschuhe, Schutzhelm oder Gehörschutz, je nach Art und Einsatz des elektrischen Gerätes, verringert das Risiko von Verletzungen.
- Vermeiden Sie eine unbeabsichtigte Inbetriebnahme. Vergewissern Sie sich, dass der Schalter in der Position „AUS“ ist, bevor Sie den Stecker in die Steckdose stecken.** Wenn Sie beim Tragen des elektrischen Gerätes den Finger am Schalter haben oder das Gerät eingeschaltet an die Stromversorgung anschließen, kann dies zu Unfällen führen. Überbrücken Sie niemals den Tippschalter.

- Entfernen Sie Einstellwerkzeuge oder Schraubenschlüssel, bevor Sie das elektrische Gerät einschalten.** Ein Werkzeug oder Schlüssel, der sich in einem drehenden Geräteteil befindet, kann zu Verletzungen führen. Greifen Sie niemals in sich bewegende (umlaufende) Teile.
- Überschätzen Sie sich nicht. Sorgen Sie für einen sicheren Stand und halten Sie jederzeit das Gleichgewicht.** Dadurch können Sie das Gerät in unerwarteten Situationen besser kontrollieren.
- Tragen Sie geeignete Kleidung. Tragen Sie keine weite Kleidung oder Schmuck. Halten Sie Haare, Kleidung und Handschuhe fern von sich bewegenden Teilen.** Lockere Kleidung, Schmuck oder lange Haare können von sich bewegenden Teilen erfasst werden.
- Wenn Staubabsaug- und -auffangeinrichtungen montiert werden können, vergewissern Sie sich, dass diese angeschlossen sind und richtig verwendet werden.** Das Verwenden dieser Einrichtungen verringert Gefährdungen durch Staub.
- Überlassen Sie das elektrische Gerät nur unterwiesenen Personen.** Jugendliche dürfen das elektrische Gerät nur betreiben, wenn sie über 16 Jahre alt sind, dies zur Erreichung ihres Ausbildungszieles erforderlich ist und sie unter Aufsicht eines Fachkundigen gestellt sind.

D) Sorgfältiger Umgang und Gebrauch von elektrischen Geräten

- Überlasten Sie das elektrische Gerät nicht. Verwenden Sie für Ihre Arbeit das dafür bestimmte elektrische Gerät.** Mit dem passenden elektrischen Gerät arbeiten Sie besser und sicherer im angegebenen Leistungsbereich.
- Benutzen Sie kein elektrisches Gerät, dessen Schalter defekt ist.** Ein elektrisches Gerät, das sich nicht mehr ein- oder ausschalten lässt, ist gefährlich und muss repariert werden.
- Ziehen Sie den Stecker aus der Steckdose, bevor Sie Geräteeinstellungen vornehmen, Zubehörteile wechseln oder das Gerät weglegen.** Diese Vorsichtsmaßnahme verhindert den unbeabsichtigten Start des Gerätes.
- Bewahren Sie unbenutzte elektrische Geräte außerhalb der Reichweite von Kindern auf. Lassen Sie Personen das elektrische Gerät nicht benutzen, die mit diesem nicht vertraut sind oder diese Anweisungen nicht gelesen haben.** Elektrische Geräte sind gefährlich, wenn sie von unerfahrenen Personen benutzt werden.
- Pflegen Sie das elektrische Gerät mit Sorgfalt. Kontrollieren Sie, ob bewegliche Geräteteile einwandfrei funktionieren und nicht klemmen, ob Teile gebrochen oder so beschädigt sind, dass die Funktion des elektrischen Gerätes beeinträchtigt ist. Lassen Sie beschädigte Teile vor dem Einsatz des elektrischen Gerätes von qualifiziertem Fachpersonal oder von einer autorisierten REMS Vertrags-Kundendienstwerkstatt reparieren.** Viele Unfälle haben ihre Ursache in schlecht gewarteten Elektrowerkzeugen.
- Halten Sie Schneidwerkzeuge scharf und sauber.** Sorgfältig gepflegte Schneidwerkzeuge mit scharfen Schneidkanten verklemmen sich weniger und sind leichter zu führen.
- Sichern Sie das Werkstück.** Benutzen Sie Spannvorrichtungen oder einen Schraubstock, um das Werkstück festzuhalten. Es ist damit sicherer gehalten als mit Ihrer Hand, und Sie haben außerdem beide Hände zur Bedienung des elektrischen Gerätes frei.
- Verwenden Sie elektrische Geräte, Zubehör, Einsatzwerkzeuge usw. entsprechend diesen Anweisungen und so, wie es für diesen speziellen Gerätetyp vorgeschrieben ist. Berücksichtigen Sie dabei die Arbeitsbedingungen und die auszuführende Tätigkeit.** Der Gebrauch von elektrischen Geräten für andere als die vorgesehenen Anwendungen kann zu gefährlichen Situationen führen. Jegliche eingemächtige Veränderung am elektrischen Gerät ist aus Sicherheitsgründen nicht gestattet.

E) Sorgfältiger Umgang und Gebrauch von Akkugeräten

- Stellen Sie sicher, dass das elektrische Gerät ausgeschaltet ist, bevor Sie den Akku einsetzen.** Das Einsetzen eines Akkus in ein elektrisches Gerät, das eingeschaltet ist, kann zu Unfällen führen.
- Laden Sie die Akkus nur in Ladegeräten auf, die vom Hersteller empfohlen werden.** Für ein Ladegerät, das für eine bestimmte Art von Akkus geeignet ist, besteht Brandgefahr, wenn es mit anderen Akkus verwendet wird.
- Verwenden Sie nur die dafür vorgesehenen Akkus in den elektrischen Geräten.** Der Gebrauch von anderen Akkus kann zu Verletzungen und Brandgefahr führen.
- Halten Sie den nicht benutzten Akku fern von Büroklammern, Münzen, Schlüsseln, Nägeln, Schrauben oder anderen kleinen Metallgegenständen, die eine Überbrückung der Kontakte verursachen**

könnten. Ein Kurzschluss zwischen den Akkukontakten kann Verbrennungen oder Feuer zur Folge haben.

- e) Bei falscher Anwendung kann Flüssigkeit aus dem Akku austreten. Vermeiden Sie den Kontakt damit. Bei zufälligem Kontakt mit Wasser abspülen. Wenn die Flüssigkeit in die Augen kommt, nehmen Sie zusätzlich ärztliche Hilfe in Anspruch. Austretende Akkufflüssigkeit kann zu Hautreizungen oder Verbrennungen führen.
- f) Bei Temperaturen des Akku/Ladegerätes oder Umgebungstemperaturen $\leq 5^{\circ}\text{C}/40^{\circ}\text{F}$ oder $\geq 40^{\circ}\text{C}/105^{\circ}\text{F}$ darf der Akku/das Ladegerät nicht benutzt werden.
- g) Entsorgen Sie schadhafte Akkus nicht im normalen Hausmüll, sondern übergeben Sie sie einer autorisierten REMS Vertrags-Kundendienstwerkstatt oder einem anerkannten Entsorgungsunternehmen.

F) Service

- a) Lassen Sie Ihr Gerät nur von qualifiziertem Fachpersonal und nur mit Original Ersatzteilen reparieren. Damit wird sichergestellt, dass die Sicherheit des Geräts erhalten bleibt.
- b) Befolgen Sie Wartungsvorschriften und die Hinweise über den Werkzeugwechsel.
- c) Kontrollieren Sie regelmäßig die Anschlussleitung des elektrischen Gerätes und lassen Sie sie bei Beschädigung von qualifiziertem Fachpersonal oder von einer autorisierten REMS Vertrags-Kundendienstwerkstatt erneuern. Kontrollieren Sie Verlängerungskabel regelmäßig und ersetzen Sie sie, wenn sie beschädigt sind.

Spezielle Sicherheitshinweise

- Persönliche Schutzausrüstung benutzen (z. B. Schutzbrille, Gehörschutz).
- Achtung! Sägespäne werden seitlich und nach vorn weggeschleudert. Andere Personen fernhalten.
- Säbelsäge und Sägeblatt nicht überlasten. Keinen übermäßigen Vorschubdruck einsetzen.
- Beim Sägen wasserführender Leitungen darauf achten, dass kein Restwasser in den Motor gelangen kann. Gefahr: elektrischer Schlag.
- Bei stauberzeugenden Arbeiten (asbesthaltige Materialien, Gestein usw.) Unfallverhütungsvorschriften beachten.

1. Technische Daten

1.1. Artikelnummern

REMS Tiger ANC Antriebsmaschine	560000
REMS Tiger ANC VE Antriebsmaschine	560008
REMS Tiger ANC SR Antriebsmaschine	560001
REMS Tiger ANC pneumatic Antriebsmaschine	560002
REMS Panther ANC VE Antriebsmaschine	560005
REMS Cat ANC VE Antriebsmaschine	560004
REMS Akku-Cat ANC VE Antriebsmaschine	560007
REMS High-Power-Akku 18 V	565210
Schnellladegerät 12–18 V	565220

1.2. Arbeitsbereich

Rechtwinkliges Sägen

REMS Tiger ANC, REMS Tiger ANC VE, REMS Tiger ANC SR, REMS Tiger ANC pneumatic

Mit Führungshalter 563000 und REMS Spezialsägeblatt 561001	
Rohre (auch kunststoffummantelt)	bis 2"
Metalle, Holz, Gips, usw.	3 mm und dicker

Mit Führungshalter 563100 und REMS Spezialsägeblatt 561002	
Rohre (auch kunststoffummantelt)	bis 4"
Metalle, Holz, Gips, usw.	3 mm und dicker

REMS Tiger ANC SR mit Führungshalter und REMS Universalsägeblatt	
Nichtrostende Stahlrohre	bis 2" bzw. 4"
Metalle, Holz, Kunststoff	1,5 mm und dicker

Handgeführtes Sägen
alle REMS Säbelsägen

REMS Universalsägeblätter und REMS Sägeblätter (siehe 2.4.)	
Stahlrohre und andere	$\varnothing \leq 6"$, 160 mm
Andere Metallprofile,	
Holz mit Nägeln, Paletten	≤ 250 mm

1.3. Hubzahlen (Leerlauf)

REMS Tiger ANC	2200 1/min
REMS Tiger ANC VE (stufenlos einstellbar)	0 ... 2200 1/min
REMS Tiger ANC SR (stufenlos regelbar)	700 ... 2200 1/min
REMS Tiger ANC 48 V	1300 1/min
REMS Tiger ANC pneumatic	1800 1/min
REMS Panther ANC VE (stufenlos einstellbar)	0 ... 2200 1/min
REMS Cat ANC VE (stufenlos einstellbar)	0 ... 2200 1/min
REMS Akku-Cat ANC VE (stufenlos einstellbar)	0 ... 1700 1/min

1.4. Elektrische Daten

REMS Tiger ANC, REMS Tiger ANC VE, REMS Cat ANC VE	230 V; 50–60 Hz; 1050 W; 5 A oder 110 V; 50–60 Hz; 1050 W; 10 A oder 48 V; 750 W; 16,5 A schutzisoliert (73/23/EWG) funkentstört (89/336/EWG)
REMS Tiger ANC SR	230 V; 50–60 Hz; 1400 W; 6,4 A oder 110 V; 50–60 Hz; 1400 W; 12,8 A schutzisoliert (73/23/EWG) funkentstört (89/336/EWG)
REMS Panther ANC VE	230 V; 50–60 Hz; 500 W; 2,3 A oder 110 V; 50–60 Hz; 500 W; 4,6 A schutzisoliert (73/23/EWG) funkentstört (89/336/EWG)
REMS Akku-Cat ANC VE	18 V=; 2,0 Ah; 30 A
Schnellladegerät (1 h)	Input 230 V~; 50–60 Hz; 1,0 A Output 12–18 V=; 50 W; 2,65 A

1.5. Druckluftanschluss

REMS Tiger ANC pneumatic	
Erforderlicher Betriebsdruck	6 bar (85 psi)
Luftverbrauch im Leerlauf	1,6 m ³ /min (56 cf/min)
Luftverbrauch bei Vollast	1,3 m ³ /min (46 cf/min)
Schlauchweite	12–13 mm (1/2")
Öler-Einstellung	6–7 Tropfen/min

1.6. Abmessungen

REMS Tiger ANC	455×80× 90 mm (17,9"×3,2"×3,5")
REMS Tiger ANC VE	435×80×135 mm (17,1"×3,2"×5,3")
REMS Tiger ANC SR	490×80× 90 mm (19,3"×3,2"×3,5")
REMS Tiger ANC pneumatic	445×80× 90 mm (17,5"×3,2"×3,5")
REMS Panther ANC VE	320×80×110 mm (12,6"×3,2"×4,3")
REMS Cat ANC VE	435×80×135 mm (17,1"×3,2"×5,3")
REMS Akku-Cat ANC VE	435×90×190 mm (17,1"×3,5"×7,5")

1.7. Gewichte

REMS Tiger ANC	3,0 kg (6,6 lb)
REMS Tiger ANC VE	3,0 kg (6,6 lb)
REMS Tiger ANC SR	3,1 kg (6,8 lb)
REMS Tiger ANC pneumatic	3,8 kg (8,4 lb)
REMS Panther ANC VE	2,4 kg (5,3 lb)
REMS Cat ANC VE	3,0 kg (6,6 lb)
REMS Akku-Cat ANC VE (mit Akku)	3,5 kg (7,7 lb)
REMS High-Power-Akku 18 V	1,0 kg (2,2 lb)
REMS Führungshalter bis 2"	1,0 kg (2,2 lb)
REMS Führungshalter 2 1/2–4"	1,7 kg (3,7 lb)

1.8. Lärminformation

Arbeitsplatzbezogener Emissionswert alle REMS Säbelsägen	98 dB(A)
Schalleistungspegel	
REMS Tiger ANC, REMS Tiger ANC VE, REMS Tiger ANC SR, REMS Panther ANC VE, REMS Cat ANC VE, REMS Akku-Cat ANC VE	104 dB(A)
REMS Tiger ANC pneumatic	107 dB(A)

1.9. Vibrationen

Gewichteter Effektivwert der Beschleunigung:	
REMS Tiger, alle Modelle mit Führungshalter	16,4 m/s ²
REMS Panther ANC VE, REMS Cat ANC VE, REMS Akku-Cat ANC VE, frei Hand	18 m/s ²
Alle Säbelsägen im Leerlauf	22 m/s ²

2. Inbetriebnahme

2.1. Elektrischer Anschluss

Netzspannung beachten! Vor Anschluss der Antriebsmaschine bzw. des Schnellladegerätes prüfen, ob die auf dem Leistungsschild angegebene Spannung der Netzspannung entspricht. Auf Baustellen, in feuchter Um-

gebung, im Freien oder bei vergleichbaren Aufstellarten das elektrische Gerät nur über eine 30mA-Fehlerstrom-Schutzeinrichtung (FI-Schalter) am Netz betreiben.

Der mit REMS Akku-Cat ANC VE gelieferte Akku sowie Ersatzakkus sind ungeladen. Vor erstem Gebrauch Akku laden. Zum Laden nur REMS

Kaufen Sie gleich das richtige Sägeblatt.

Sie sparen viel Geld und Ärger. So wählen Sie richtig.

REMS Spezialsägeblatt 2"/4"

Speziell entwickelt für REMS Tiger ANC. Unbedingt erforderlich zum rechtwinkligen Sägen und zur schnellen Demontage von Stahlrohren mit kraftübersetzendem Führungshalter. Dieser bewirkt vielfachen Vorschubdruck durch 5-fach kraftübersetzende Hebelwirkung. Normale Sägeblätter mit einseitiger Angel sind dafür unbrauchbar, da sie durch den hohen Vorschubdruck an der Einspannstelle brechen. Deshalb extra dickes REMS Spezialsägeblatt, biege- und verwindungssteif. Doppelseitige Angel mit besonders breiter Einspannfläche für exakten Sitz und hohe Stabilität. Grobe, gewellte Zahnung für schnellen Schnitt. Vielfach höhere Standzeit.

REMS Universalsägeblatt 100/150/200/300



Zum frei Hand Sägen und zum Sägen mit kraftübersetzendem Führungshalter. Nur 1 Universalsägeblatt für alle Sägearbeiten statt vieler unterschiedlicher Sägeblätter. Zähelastisches Material, hochflexibel, auch zum wandbündigen Sägen. Doppelseitige Angel mit besonders breiter Einspannfläche für exakten Sitz und hohe Stabilität. Sägeblätter mit einseitiger Angel sind dem hohen Vorschubdruck beim Sägen mit Führungshalter nicht gewachsen, sie brechen an der Einspannstelle. Wechselnde Zahnteilung (Combo-Zahnung), im Zahnbereich besonders hoch gehärtet. Dadurch hervorragende Sägeleistung und besonders hohe Standzeit. Auch für schwer zerspanbare Materialien, z. B. nichtrostende Stahlrohre, harte Gussrohre usw., und zum Sägen von Holz mit Nägeln, Paletten.

1. Für REMS Tiger ANC, REMS Tiger ANC VE, REMS Tiger ANC SR,

REMS Tiger ANC pneumatic und andere Fabrikate.

REMS Spezialsägeblatt (gelb)

zum rechtwinkligen Sägen und zur schnellen Demontage mit kraftübersetzendem Führungshalter.



		Länge mm	Zahnteilung mm	Werkstoff	Farbe	Art.-Nr. (5er-Pack)
	REMS Spezialsägeblatt 2" für Stahlrohre bis 2"	140	2,5	HSS-Bi	gelb	561007
	REMS Spezialsägeblatt 2" für Stahlrohre bis 2"	140	3,2	HSS-Bi	gelb	561001
	REMS Spezialsägeblatt 4" für Stahlrohre bis 4"	200	3,2	HSS-Bi	gelb	561002

Für schwer zerspanbare Materialien, z. B. nichtrostende Stahlrohre, harte Gussrohre, anstelle des REMS Spezialsägeblattes das feiner gezahnte REMS Universalsägeblatt in Verbindung mit REMS Tiger ANC SR mit elektronischer Hubzahlregelung verwenden.

2. Für alle REMS Säbelsägen und andere Fabrikate.

REMS Universalsägeblatt (rot)

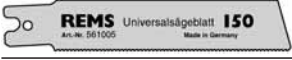
zum frei Hand Sägen und zum Sägen mit kraftübersetzendem Führungshalter.

	REMS Universalsägeblatt 100	100	1,8/2,5	HSS-Bi	rot	561006
	REMS Universalsägeblatt 150	150	1,8/2,5	HSS-Bi	rot	561005
	REMS Universalsägeblatt 200	200	1,8/2,5	HSS-Bi	rot	561003
	REMS Universalsägeblatt 300	300	1,8/2,5	HSS-Bi	rot	561004

Auch für Holz mit Nägeln, Paletten. Für schwer zerspanbare Materialien, z. B. nichtrostende Stahlrohre, harte Gussrohre, geringere Hubzahl erforderlich, z. B. durch REMS Tiger ANC SR mit elektronischer Hubzahlregelung.

3. Für alle REMS Säbelsägen und andere Fabrikate.

REMS Sägeblätter – zum frei Hand Sägen für verschiedene Zwecke.

	REMS Sägeblatt Metalle 3 mm und dicker	100 150 200	1,8 1,8 1,8	HSS-Bi HSS-Bi HSS-Bi	rot rot rot	561101 561103 561102
	REMS Sägeblatt Metalle 1–3 mm	150	1,4	HSS-Bi	rot	561104
	REMS Sägeblatt Metalle 1–3 mm (Kurvenblatt)	90	1,4	HSS-Bi	rot	561107
	REMS Sägeblatt Metalle 4 mm und dicker, Holz mit Nägeln, Paletten	150	2,5	HSS-Bi	schwarz	561110
	REMS Sägeblatt Alle Holzarten	300	4	WS	schwarz	561111
	REMS Sägeblatt Gipsplatten, Gasbeton etc.	150	5	WS	weiß	561115

Schnellladegerät (565220) verwenden. Ist der Akku in das Schnellladegerät eingesteckt, blinkt die rote Kontrollleuchte am Schnellladegerät. Nach ca. 1 h schaltet die Kontrollleuchte auf Dauerbetrieb, d. h. der Akku ist geladen. Der Akku erreicht erst nach mehreren Ladungen die volle Kapazität.

2.2. Sägen mit Führungshalter (rechtwinkliges Sägen)

Lagerbolzen (3) des Führungshalters (2) von der Seite in die Säge einschieben, so dass der Begrenzungsstift des Führungshalters in dem Längsschlitz der Säge läuft.

Achtung: Zur Erzielung rechtwinkliger Sägeschnitte ist die Verwendung des REMS Führungshalters unbedingt erforderlich, da handgeführt ein exakt rechtwinkliges Ansetzen bzw. Führen der Säge nicht möglich ist.

2.3. Handgeführtes Sägen

Die Säbelsäge wird ohne Führungshalter (2) verwendet. Sie muss während des Sägens kräftig gegen das Material gedrückt werden, so dass der Stützschar (6) ständig am zu sägenden Material anliegt.

2.4. Wahl des geeigneten Sägeblattes

Verwenden Sie zu allen REMS Säbelsägen in Ihrem eigenen Interesse nur die Qualitäts-Sägeblätter von REMS, ansonsten erlischt der Garantieanspruch!

Zum Erzielen **rechtwinkliger** Sägeschnitte (z. B. Rohre) mit allen Modellen REMS Tiger muss außer dem kraftübersetzenden Führungshalter (siehe 2.2.) unbedingt das REMS **Spezialsägeblatt** bis 2" bzw. 4" verwendet werden. REMS **Spezialsägeblätter** besitzen eine doppelseitige Angel, sind extra dick, biege- und verwindungssteif. Normale Sägeblätter mit einseitiger Angel sind dem hohen Vorschubdruck beim Sägen mit Führungshalter nicht gewachsen. Sie erzeugen schräge Schnitte und brechen an der Einspannstelle.

Darüber hinaus sind, insbesondere mit REMS Panther ANC VE, REMS Cat ANC VE und REMS Akku-Cat ANC VE die REMS Universalsägeblätter (561003 ... 561006) zu verwenden. Für ganz spezielle Arbeiten stehen weitere, nach Form, Länge und Zahnteilung unterschiedliche REMS Sägeblätter zur Verfügung. Ungeeignete Sägeblätter führen leicht zu Sägeblattbruch oder frühzeitiger Stumpfung und geben einen unsauberen oder ungenauen Schnitt. Zum Sägen von Rohren aus nichtrostendem Stahl und hartem Guss ist REMS Tiger ANC SR und eines der REMS Universalsägeblätter 561003 ... 561006 zu verwenden.

Beim Sägen stark stauberzeugender Materialien, z. B. Gips, Gasbeton, aus Sicherheitsgründen und zum Schutz des Getriebes vor Verschleiß, Staubabsaugung verwenden.

2.5. Montage des Sägeblattes

Säge zur Montage des Sägeblattes **nicht auf die Knickschutztülle** der Anschlussleitung aufsetzen, da sonst die Anschlussleitung beschädigt wird! Klemmschraube (9) des Sägeblattdruckstückes (4) lösen, bis das Sägeblatt über den Zentrierstift eingeführt werden kann. Das REMS Spezialsägeblatt liegt zwischen den beiden Schenkeln des U-förmigen Sägeblattdruckstückes (Fig. 2). REMS Sägeblätter müssen innerhalb der Aussparung im Boden des Sägeblattdruckstückes liegen (Fig. 3). Sägeblattdruckstück mit Klemmschraube (9) **fest** anziehen, da sonst der Zentrierstift beschädigt oder abgeschert wird. Der Zentrierstift hat nicht die Aufgabe, das Sägeblatt zu halten. Dies geschieht ausschließlich durch Klemmung mit der Klemmschraube (9). Kann die Klemmschraube (9) nicht mehr fest angezogen werden, da deren Innensechskant oder der Innensechskantschlüssel abgenutzt ist, schert der Zentrierstift ab. Deshalb rechtzeitig abgenutzte Klemmschraube (9) und Innensechskantschlüssel erneuern.

3. Betrieb

REMS Tiger ANC: Ein-/Ausschalten mit Tippschalter (7).

REMS Tiger ANC VE, REMS Panther ANC VE, REMS Cat ANC VE und REMS Akku-Cat ANC VE: Stufenlose Hubzahleinstellung durch entsprechendes Drücken des Schalters (10).

REMS Tiger ANC SR: Einstellung der gewünschten Hubzahl am Stellrad (12). Ein-/Ausschalten mit Tippschalter (7).

REMS Tiger ANC pneumatic: Zur Überwindung der TÜV-geprüften Einschaltsperrung den Hebel (11) zuerst seitwärts ziehen und dann niederdrücken.

3.1. Arbeitsablauf beim Sägen mit Führungshalter

Führungshalter wie unter 2.2. beschrieben montieren. Säge mit Führungshalter an das Rohr anlegen, so dass Spannschnecke (1) senkrecht steht.

Spannschnecke anziehen. Schalter (7 bzw. 10) unter gleichzeitigem Umfassen des Motorgriffes drücken bzw. Hebel (11) betätigen und Säge hochziehen bis Rohr bzw. Profil durchgesägt ist. Ansägen kann, insbesondere bei großen Durchmessern (z. B. 4") dadurch verbessert werden, dass die Maschine erst eingeschaltet wird, wenn das Sägeblatt bereits am Rohr anliegt. Beachten, dass das Prisma des Führungshalters stets frei von Spänen gehalten wird, da sonst der rechtwinklige Schnitt beeinträchtigt wird. Zum Erreichen optimaler Sägeschwindigkeit und zur Schonung des Sägeblattes nur **mäßigen** Vorschubdruck wählen. Starker Druck erhöht die Sägeschwindigkeit nicht!

3.2. Arbeitsablauf beim handgeführten Sägen

Für gerade Schnitte oder Kurvenschnitte Stützschar (6) kräftig gegen das Material drücken, so dass der Stützschar (6) ständig am zu sägenden Material anliegt. Maschine einschalten. Nur scharfe und einwandfreie Sägeblätter verwenden. Gleichmäßiger Vorschubdruck mindert Unfallgefahr und schont Maschine und Sägeblatt. Anschlussleitung immer nach hinten von der Maschine wegführen. Sie muss während des Sägens weiterhin kräftig gegen das zu sägende Material gedrückt werden.

Tauchsägen in eine Fläche: Ist ein Material nicht zu hart, wie z. B. Holz oder Leichtbaustoffe für Wände, dann kann man das Sägeblatt vorsichtig sägend in das Material eintauchen (Fig. 4). Hierzu Säge ausgeschaltet mit der Unterkante des Stützschar (6) und der Spitze des Sägeblattes auf die Schnittstelle aufsetzen, Säge einschalten und Sägeblatt vorsichtig sägend in das Material eintauchen. Bei härterem Material wie Metall, ist eine dem Sägeblatt entsprechend große Bohrung vorzusehen. Es ist wichtig, dass der Stützschar (6) immer kräftig gegen das zu sägende Material gedrückt wird. Dadurch wird ein gleichmäßiger, vibrationsarmer Sägeablauf erzielt.

3.3. Schmiermittel

Verwenden Sie auf keinen Fall irgendwelche Schmiermittel. Diese behindern das Auswerfen der Späne aus dem Sägeschlitz und verkürzen dadurch die Standzeit des Sägeblattes.

3.4. Nichtrostende Stahlrohre, harte Gussrohre

Zum Sägen von Rohren aus nichtrostendem Stahl und hartem Guss ist REMS Tiger ANC SR und eines der REMS Universalsägeblätter 561003 ... 561006 zu verwenden. Zum rechtwinkligen Sägen ist der Führungshalter unbedingt erforderlich (siehe 2.2.). Ausschließlich zum Sägen von nichtrostenden Stahlrohren ist mit REMS Spezial oder REMS Sanitol zu kühlen und zu schmieren.

4. Instandhaltung

Vor Instandsetzungsarbeiten Netzstecker ziehen bzw. Akku entnehmen!

4.1. Wartung

Die REMS Säbelsägen sind wartungsfrei. Das Getriebe läuft in einer Dauerfettfüllung und muss deshalb nicht geschmiert werden.

4.2. Inspektion/Instandsetzung

Vor Instandsetzungsarbeiten Netzstecker ziehen bzw. Akku entnehmen! Diese Arbeiten dürfen nur von Fachkräften und unterwiesenen Personen durchgeführt werden.

Die REMS Säbelsägen mit Universalmotor haben Kohlebürsten. Diese verschleifen und müssen deshalb von Zeit zu Zeit von einer autorisierten REMS Vertrags-Kundendienstwerkstatt geprüft bzw. instandgesetzt werden. Siehe auch 6. Verhalten bei Störungen.

5. Anschluss

Bei REMS Akku-Cat ANC VE unbedingt darauf achten, dass der Pluspol am Motor (Kunststoffsockel der Anschlussfahne mit Nase) mit roter Leitung an Schalterklemme 1 angeschlossen wird und dass der Drehrichtungshebel am Schalter nach hinten (zur Befestigungsfläche des Kühlkörpers) geschwenkt ist.

6. Störungen

6.1. Störung: Säbelsäge bleibt während des Sägens stehen. Überlastschutz löst aus (REMS Tiger ANC).

- Ursache:
- Zu großer Vorschubdruck.
 - Stumpfes Sägeblatt.
 - Ungeeignetes Sägeblatt (siehe 2.4.).
 - Abgenutzte Kohlebürsten.

- Zu geringer Betriebsdruck (REMS Tiger ANC pneumatic).
 - Akku leer (REMS Akku-Cat ANC VE).
- 6.2. Störung: Kein rechtwinkliger Schnitt beim Sägen von Rohren mit Führungshalter.
- Ursache: ● Ungeeignetes Sägeblatt (siehe 2.4.).
- Stumpfes Sägeblatt.
 - Prisma des Führungshalters verschmutzt (Späne!).
- 6.3. Störung: Säbelsäge läuft nicht an.
- Ursache: ● Überlastschutz hat ausgelöst (REMS Tiger ANC).
- Anschlussleitung defekt.
 - Akku leer (REMS Akku-Cat ANC VE).
 - Antriebsmaschine defekt.
- 6.4. Störung: Zentrierstift schert ab, Sägeblatt kann nur ungenügend festgeklemmt werden.
- Ursache: ● Klemmschraube (9) abgenutzt, Innensechskantschlüssel abgenutzt (siehe 2.5.).

7. Hersteller-Garantie

Die Garantiezeit beträgt 12 Monate nach Übergabe des Neuproduktes an den Erstverwender, höchstens jedoch 24 Monate nach Auslieferung an den Händler. Der Zeitpunkt der Übergabe ist durch die Einsendung der Original-Kaufunterlagen nachzuweisen, welche die Angaben des Kaufdatums und der Produktbezeichnung enthalten müssen. Alle innerhalb der Garantiezeit auftretenden Funktionsfehler, die nachweisbar auf Fertigungs- oder Materialfehler zurückzuführen sind, werden kostenlos beseitigt. Durch die Mängelbeseitigung wird die Garantiezeit für das Produkt weder verlängert noch erneuert. Schäden, die auf natürliche Abnutzung, unsachgemäße Behandlung oder Missbrauch, Missachtung von Betriebsvorschriften, ungeeignete Betriebsmittel, übermäßige Beanspruchung, zweckfremde Verwendung, eigene oder fremde Eingriffe oder andere Gründe, die REMS nicht zu vertreten hat, zurückzuführen sind, sind von der Garantie ausgeschlossen.

Garantieleistungen dürfen nur von einer autorisierten REMS Vertrags-Kundendienstwerkstatt erbracht werden. Beanstandungen werden nur anerkannt, wenn das Produkt ohne vorherige Eingriffe in unzerlegtem Zustand einer autorisierten REMS Vertrags-Kundendienstwerkstatt eingereicht wird. Ersetzte Produkte und Teile gehen in das Eigentum von REMS über.

Die Kosten für die Hin- und Rückfracht trägt der Verwender.

Die gesetzlichen Rechte des Verwenders, insbesondere seine Mängelansprüche gegenüber dem Händler, bleiben unberührt. Diese Hersteller-Garantie gilt nur für Neuprodukte, welche in der Europäischen Union, in Norwegen oder in der Schweiz gekauft werden.

8. REMS Vertrags-Kundendienstwerkstätten

Firmeneigene Fachwerkstatt für Reparaturen:

SERVICE-CENTER

Neue Rommelshäuser Straße 4

D-71332 Waiblingen

Telefon (0 71 51) 5 68 08 - 60

Telefax (0 71 51) 5 68 08 - 64

Wir holen Ihre Maschinen und Werkzeuge bei Ihnen ab!
Nutzen Sie in der Bundesrepublik Deutschland unseren Abholservice.
Einfach anrufen unter Telefon (0 71 51) 5 68 08 - 60.

Oder wenden Sie sich an eine andere autorisierte REMS Vertrags-Kundendienstwerkstatt in Ihrer Nähe.

Fig. 1–3

- | | |
|--------------------------------------|----------------------------|
| 1 Clamping screw with locking handle | 6 Support shoe |
| 2 Guide bracket | 7 Switch trigger |
| 3 Mounting pin | 8 Overload protection |
| 4 Blade thrust piece | 9 Clamping screw |
| 5 Saw blade | 10 Speed regulating switch |
| | 11 Lever |
| | 12 Dial |

General Safety Rules

WARNING! To reduce the risk of injury, user must read and understand instruction manual.

WARNING! Read all instructions. Failure to follow all instructions listed below may result in electric shock, fire and/or serious injury. The term „power tool“ in all of the warnings listed below refers to your mains operated (corded) power tool or battery operated (cordless) power tool, also machines and electric units. Only use the power tool for the purpose for which it was intended, with the due attention to the general safety and accident prevention regulations.

SAVE THESE INSTRUCTIONS.

A) Work area

- a) **Keep work area clean and well lit.** Cluttered and dark areas invite accidents.
- b) **Do not operate power tools in explosive atmospheres, such as in the presence of flammable liquids, gases or dust.** Power tools create sparks which may ignite the dust or fumes.
- c) **Keep children and bystanders away while operating a power tool.** Distractions can cause you to lose control.

B) Electrical safety

- a) **Power tool plugs must match the outlet. Never modify the plug in any way. Do not use any adapter plugs with earthed (grounded) power tools.** Unmodified plugs and matching outlets will reduce risk of electric shock. If the power tool comes with an earthed wire, the plug may only be connected to an earthed receptacle. At work sites, in damp surroundings, in the open or in the case of comparable types of use, only operate the power tool off the mains using a 30 mA fault current protected switch (FI breaker).
- b) **Avoid body contact with earthed or grounded surfaces such as pipes, radiators, ranges and refrigerators.** There is an increased risk of electric shock if your body is earthed or grounded.
- c) **Do not expose power tools to rain or wet conditions.** Water entering a power tool will increase the risk of electric shock.
- d) **Do not abuse the cord. Never use the cord for carrying, pulling or unplugging the power tool. Keep cord away from heat, oil, sharp edges or moving parts.** Damaged or entangled cords increase the risk of electric shock.
- e) **When operating a power tool outdoors, use an extension cord suitable for outdoor use.** Use of a cord suitable for outdoor use reduces the risk of electric shock.

C) Personal safety

- a) **Stay alert, watch what you are doing and use common sense when operating a power tool. Do not use a power tool while you are tired or under the influence of drugs, alcohol or medication.** A moment of inattention while operating power tools may result in serious personal injury.
- b) **Use safety equipment. Always wear eye protection.** Safety equipment such as dust mask, non skid safety shoes, hard hat, or hearing protection used for appropriate conditions will reduce personal injuries.
- c) **Avoid accidental starting. Ensure the switch is in the off position before plugging in.** Carrying power tools with your finger on the switch or plugging in power tools that have the switch on invites accidents.
- d) **Remove any adjusting key or wrench before turning the power tool on.** A wrench or a key left attached to a rotating part of the power tool may result in personal injury.
- e) **Do not overreach. Keep proper footing and balance at all times.** This enables better control of the power tool in unexpected situations.
- f) **Dress properly. Do not wear loose clothing or jewellery. Keep your hair, clothing and gloves away from moving parts.** Loose clothes, jewellery or long hair can be caught in moving parts.
- g) **If devices are provided for the connection of dust extraction and collection facilities, ensure these are connected and properly used.** Use of these devices can reduce dust related hazards.
- h) **Only allow trained personnel to use the power tool.** Apprentices may only operate the power tool when they are over 16, when this is necessary for their training and when they are supervised by a trained operative.

D) Power tool use and care

- a) **Do not force the power tool. Use the correct power tool for your application.** The correct power tool will do the job better and safer at the rate for which it was designed.
- b) **Do not use the power tool if the switch does not turn it on and off.** Any power tool that cannot be controlled with the switch is dangerous and must be repaired.
- c) **Disconnect the plug from the power source before making any adjustments, changing accessories, or storing power tools.** Such preventive safety measures reduce the risk of starting the power tool accidentally.
- d) **Store idle power tools out of the reach of children and do not allow persons unfamiliar with the power tool or these instructions to operate the power tool.** Power tools are dangerous in the hands of untrained users.
- e) **Maintain power tools. Check for misalignment or binding of moving parts, breakage of parts and any other condition that may affect the power tools operation. If damaged, have the power tool repaired by a qualified expert or by an authorised REMS after-sales service facility before use.** Many accidents are caused by poorly maintained power tools.
- f) **Keep cutting tools sharp and clean.** Properly maintained cutting tools with sharp cutting edges are less likely to bind and are easier to control.
- g) **Secure the workpiece.** Use clamps or a vice to hold the workpiece. This is safer than holding it with your hand, and also it frees both hands to operate the equipment.
- h) **Use the power tool, accessories and tool bits etc., in accordance with these instructions and in the manner intended for the particular type of power tool, taking into account the working conditions and the work to be performed.** Use of the power tool for operations different from those intended could result in a hazardous situation. All unauthorised modifications to the power tool are prohibited for safety reasons.

E) Battery tool use and care

- a) **Ensure the switch is in the off position before inserting battery pack.** Inserting the battery pack into power tools that have the switch on invites accidents.
- b) **Recharge only with the charger specified by the manufacturer.** A charger that is suitable for one type of battery may create a risk of fire when used with another battery pack.
- c) **Use battery tools only with specifically designated battery packs.** Use of any other battery packs may create a risk of injury and fire.
- d) **When battery pack is not in use, keep it away from other metal objects like paper clips, coins, keys, nails, screws, or other small metal objects that can make a connection from one terminal to another.** Shorting the battery terminals may cause burns or a fire.
- e) **Under abusive conditions, liquid may be ejected from the battery, avoid contact. If contact accidentally occurs, flush with water. If liquid contacts eyes, additionally seek medical help. Liquid ejected from the battery may cause irritation or burns.**
- f) **Do not use the battery/charger at battery/charger temperatures or ambient temperatures of $\leq 5^{\circ}\text{C}/40^{\circ}\text{F}$ or $\geq 40^{\circ}\text{C}/105^{\circ}\text{F}$.**
- g) **Do not dispose defective batteries in the normal domestic waste. Take them to an authorised REMS after-sales service facility or to a reputed waste disposal company.**

F) Service

- a) **Have your power tool serviced by a qualified repair person using only identical replacement parts.** This will ensure that the safety of the power tool is maintained.
- b) **Comply with maintenance instructions and instructions on tool replacements.**
- c) **Check mains lead of power tool regularly and have it replaced by a qualified expert or an authorised REMS after-sales service facility in case of damage. Check extension cable regularly and replace it when damaged.**

Specific Safety Instructions

- Use personal safety equipment (e.g. goggles, ear defenders).
- Warning! Chips eject sideways and to the front. Keep other people away.
- Do not overload the saw and the saw blade. Do not use too high feed pressure.
- Watch that no residual water runs into the motor while sawing lines carrying water. Danger: electric shock.
- On dusty work (with materials containing asbestos, stone etc.) comply with the accident prevention regulations.

- Hold power tool by insulated gripping surfaces when performing an operation where the cutting tool may contact hidden wiring or its own cord.
- Contact with a "live" wire will make exposed metal parts of the tool "live" and shock the operator.
- Use clamps or another practical way to secure and support the workpiece to a stable platform. Holding the work by hand or against your body leaves it unstable and may lead to loss of control.

1. Technical Data**1.1. Article numbers**

REMS Tiger ANC drive unit	560000
REMS Tiger ANC VE drive unit	560008
REMS Tiger ANC SR drive unit	560001
REMS Tiger ANC pneumatic drive unit	560002
REMS Panther ANC VE drive unit	560005
REMS Cat ANC VE drive unit	560004
REMS Akku-Cat ANC VE drive unit	560007
REMS High-Power-Battery 18 V	565210
Rapid-charger 12–18 V	565220

1.2. Capacities**Square sawing****REMS Tiger ANC, REMS Tiger ANC VE, REMS Tiger ANC SR, REMS Tiger ANC pneumatic**

With guide support 563000 and REMS special saw blade 561001	
Pipes (including plastic coated)	up to 2"
Metal, wood, plaster, etc.	3 mm and thicker

With guide support 563100 and REMS special saw blade 561002	
Pipes (including plastic coated)	up to 4"
Metal, wood, plaster, etc.	3 mm and thicker

REMS Tiger ANC SR with guide support and REMS universal saw blade	
Stainless steel pipes (INOX)	up to 2" or 4"
Metal, wood, plastic	1.5 mm and thicker

Hand-held sawing**all REMS reciprocating saws**

REMS universal saw blades and REMS saw blades (see 2.4.)	
Steel pipes and others	$\varnothing \leq 6"$, 160 mm
Other metal profiles, Nail-embedded wood, pallets	≤ 250 mm

1.3. Number of strokes (idling speed)

REMS Tiger ANC	2200 rpm
REMS Tiger ANC VE (infinitely variable)	0 ... 2200 rpm
REMS Tiger ANC SR (infinitely variable)	700 ... 2200 rpm
REMS Tiger ANC 48 V	1300 rpm
REMS Tiger ANC pneumatic	1800 rpm
REMS Panther ANC VE (infinitely variable)	0 ... 2200 rpm
REMS Cat ANC VE (infinitely variable)	0 ... 2200 rpm
REMS Akku-Cat ANC VE (infinitely variable)	0 ... 1700 rpm

1.4. Electric data

REMS Tiger ANC, REMS Tiger ANC VE, REMS Cat ANC VE	230 V; 50–60 Hz; 1050 W; 5 A or 110 V; 50–60 Hz; 1050 W; 10 A or 48 V; 750 W; 16.5 A all-insulated (73/23/EWG) interference-suppressed (89/336/EWG)
REMS Tiger ANC SR	230 V; 50–60 Hz; 1400 W; 6.4 A or 110 V; 50–60 Hz; 1400 W; 12.8 A all-insulated (73/23/EWG) interference-suppressed (89/336/EWG)
REMS Panther ANC VE	230 V; 50–60 Hz; 500 W; 2.3 A or 110 V; 50–60 Hz; 500 W; 4.6 A all-insulated (73/23/EWG) interference-suppressed (89/336/EWG)
REMS Akku-Cat ANC VE	18 V=; 2.0 Ah; 30 A
Rapid-charger (1 h)	Input 230 V~; 50–60 Hz; 1.0 A Output 12–18 V=; 50 W; 2.65 A

1.5. Compressed-air supply

REMS Tiger ANC pneumatic

Required working pressure	6 bar (85 psi)
Air consumption at idling speed	1.6 m ³ /min (56 cf/min)
Air consumption at full speed	1.3 m ³ /min (46 cf/min)
Tube width	12–13 mm (1/2")
Oiler adjustment	6–7 drops/min

1.6. Dimensions

REMS Tiger ANC	455×80× 90 mm (17.9"×3.2"×3.5")
REMS Tiger ANC VE	435×80×135 mm (17.1"×3.2"×5.3")
REMS Tiger ANC SR	490×80× 90 mm (19.3"×3.2"×3.5")
REMS Tiger ANC pneumatic	445×80× 90 mm (17.5"×3.2"×3.5")
REMS Panther ANC VE	320×80×110 mm (12.6"×3.2"×4.3")
REMS Cat ANC VE	435×80×135 mm (17.1"×3.2"×5.3")
REMS Akku-Cat ANC VE	435×90×190 mm (17.1"×3.5"×7.5")

1.7. Weights

REMS Tiger ANC	3.0 kg (6.6 lb)
REMS Tiger ANC VE	3.0 kg (6.6 lb)
REMS Tiger ANC SR	3.1 kg (6.8 lb)
REMS Tiger ANC pneumatic	3.8 kg (8.4 lb)
REMS Panther ANC VE	2.4 kg (5.3 lb)
REMS Cat ANC VE	3.0 kg (6.6 lb)
REMS Akku-Cat ANC VE (with battery)	3.5 kg (7.7 lb)
REMS High-Power-Battery 18 V	1.0 kg (2.2 lb)
REMS Guide support up to 2"	1.0 kg (2.2 lb)
REMS Guide support 2 1/2–4"	1.7 kg (3.7 lb)

1.8. Noise data

Workplace-related emissions	
all REMS reciprocating saws	98 dB(A)
Sound capacity level	
REMS Tiger ANC, REMS Tiger ANC VE, REMS Tiger ANC SR,	
REMS Panther ANC VE, REMS Cat ANC VE,	
REMS Akku-Cat ANC VE	104 dB(A)
REMS Tiger ANC pneumatic	107 dB(A)

1.9. Vibrations

Weighted effective value of acceleration:	
REMS Tiger, all models with guide support	16.4 m/s ²
REMS Panther ANC VE, REMS Cat ANC VE,	
REMS Akku-Cat ANC VE, free-hand	18 m/s ²
All reciprocating saws idle	22 m/s ²

2. Preparations for Use

2.1. Electrical connection

Ensure correct mains voltage! Before connecting the drive unit respectively the rapid charger, check whether voltage on the rating plate matches the mains voltage. At work sites, in damp surroundings, in the open or in case of comparable type of use, only operate the equipment off the mains using a 30mA fault current protected switch (FI breaker).

The battery supplied with REMS Akku-Cat ANC VE as well as spare batteries are not charged. Charge battery before initial operation. Use only REMS rapid-charger (565220) for charging. Once the battery is inserted in the charger, the red indicator lamp at the charger blinks. The indicator lamp lights permanently after about 1 h, i.e. the battery is charged. The battery reaches its full capacity only after several charges.

2.2. Sawing with guide support (square cutting)

Insert mounting pin (3) of the guide support (2) sideways into the saw so that the stop pin of the guide support will move in the slot of the machine.

Attention: To obtain **square cuts**, the use of the REMS guide support is indispensable. Precise positioning is not possible when saw is guided by hand.

2.3. Free hand sawing

The reciprocating saw is used without the guide support (2). It must be pressed forcefully against the material during sawing, in a way that the support shoe (6) touches the material at any time.

2.4. Choice of suitable blades

Only use the quality blades of REMS in combination with all REMS reciprocating saws as otherwise any guarantee claim becomes invalid! For getting **right angle cuts** (e.g. pipes) with all REMS Tiger models it is essential not only to use the power transmitting guide support (see 2.2.)

but also the REMS **special** saw blade up to 2" or 4". REMS special saw blades come with a double tang, are extra thick and resistant to bending and distortion. Normal saw blades with single tang do not withstand the high feed pressure during sawing with the guide support. They cut skew and break at the mounting point.

Furthermore, especially with REMS Panther ANC VE, REMS Cat ANC VE and REMS Akku-Cat ANC VE the REMS universal saw blades (561003 ... 561006) should be used. For special operations there are other REMS saw blades available with different forms, lengths and spacings. Please use the blade best suited by size, length and tooth pitch. An unsuitable blade will easily break or become prematurely blunt and will result in inaccurate cuts. For sawing stainless steel pipes and hard cast iron pipes use REMS Tiger ANC SR and one of the REMS universal saw blades 561003 ... 561006.

While sawing excessive dust generating materials, e.g. blaster, breeze blocks, for safety reasons and for protecting the gear against wear, apply dust extractors.

2.5. Installing the saw blade

When installing the saw blade, take care **not to place the saw on the anti-kink sleeve** on the mains lead, otherwise the lead may be damaged. Loosen clamping screw (9) on saw blade thrust washer (4) so that the blade can be inserted over the centering pin. The REMS special saw blade must be positioned between the two arms of the U-shaped thrust washer (Fig. 2). REMS saw blades must be positioned in the recess in the base of the thrust washer (Fig. 3). Secure the saw blade **tightly** with clamping screw (9), otherwise the centering pin may become damaged or could shear. The centering pin is not intended to hold the saw blade. This function is performed by the clamping action of clamping screw (9). If this cannot be properly tightened, because the screw socket or socket wrench is worn, the centering pin will shear off. For this reason, replace the clamping screw (9) or socket wrench well before wear becomes excessive.

3. Operating

REMS Tiger ANC: On-/off with touch control (7).

REMS Tiger ANC VE, REMS Panther ANC VE, REMS Cat ANC VE and REMS Akku-Cat ANC VE: Stepless speed control by pressing switch (10).

REMS Tiger ANC SR: Speed adjustment with dial (12). On/off switching with tip switch (7).

REMS Tiger ANC pneumatic: In order to release the safety catch (approved by TÜV) first pull the lever (11) sideways and then press the lever down.

3.1. Operation while sawing with guide support

Mount guide support as described under 2.2. Position saw with guide support onto the pipe so that the clamp spindle is vertical. Press tip switch (7 or 10) while holding the motor handle at the same time, respectively press lever (11), and pull up saw until pipe or rod is cut through. Start-sawing, especially at large diameters (e.g. 4"), can be improved by not switching the motor on before the saw blade touches the pipe. Note that the prism of the guide support is to be kept clean all the time, otherwise square cutting will be effected. For obtaining optimum stroke speed and for protecting the saw blade, only apply moderate feed forward. High force does not make sawing faster!

3.2. Operation while sawing free-hand

For straight or curved cutting, press support shoe (6) forcefully against the material in a way that the support shoe (6) touches the material at any time. Switch machine on. Use only sharp and faultless blades. Take care to cut at a uniform feeding speed. This will reduce the risk of accidents and wear on tool and blade. Always keep the power cable towards the rear of the machine.

Plunge cutting into a plain surface: If the material is not too hard e.g. wood or plasterboards, the saw blade in motion can be plunged carefully into the material (see Fig. 4). Before switching on machine place tip of saw on the cutting point with machine resting on the lower edge of support shoe. Switch on saw and plunge blade carefully into material. For hard material such as metal first drill a starting hole according to the size of the saw blade. It is important to press the support shoe (6) firmly against the material to be cut in order to obtain a uniform and smooth cutting operation.

3.3. Lubricants

Do not use any lubricants. They will prevent the ejection of chips from the cutting point and will reduce the life of the saw blades.

3.4. Stainless steel pipes, hard cast iron pipes

For sawing stainless steel pipes and hard cast iron pipes use REMS Tiger ANC SR and one of the REMS universal saw blades 561003 ... 561006. For square cutting the guide support is essential (see 2.2.). Only when cutting stainless steel, use REMS Spezial or REMS Sanitol for cooling and lubricating.

4. Maintenance

Before any repair work, pull the mains plug or remove the battery!

4.1. Maintenance

The REMS reciprocating saws are maintenance free. The gear runs in a sealed grease housing and therefore does not need any lubrication.

Be sure to buy the right saw blade first time.

The right choice will save you expense and trouble.

REMS special saw blade 2"/4"

Specially developed for REMS Tiger ANC. Absolutely essential for right angle sawing and for fast dismantling with power transmitting guide support. This results in multiple sawing pressure through 5-fold power transmitting leverage effect. Normal saw blades with single tang do not withstand the high feed pressure during sawing with guide support, they break at the mounting point. For this reason, extra thick REMS special saw blade, resistant to bending and distortion. Double tang mounting with exceptionally wide clamping face ensures accurate seating and high stability. Coarse, corrugated tooth pattern for rapid sawing. Long service life.

REMS universal saw blade 100/150/200/300



For free-hand sawing and for sawing with power transmitting guide support. Only 1 universal saw blade instead of many different saw blades. Resilient material, highly flexible, also for flush-to-wall sawing. Double tang mounting with exceptionally wide clamping face for accurate seating and high stability. Normal saw blades with single tang do not withstand the high feed pressure during sawing with guide support, they break at the mounting point. Alternating tooth pattern (combo-toothing), specially hardened in the toothing area. Thus outstanding cutting performance and prolonged service life. Also for hard-to-machine materials, e.g. stainless steel pipes, hard cast iron pipes, etc., and for sawing nail-embedded wood, pallets.

1. For REMS Tiger ANC, REMS Tiger ANC VE, REMS Tiger ANC SR,

REMS Tiger ANC pneumatic and other brands.

REMS special saw blade (yellow)

for right angle sawing and for fast dismantling with power transmitting guide support.



		Lenght mm	Tooth pitch mm	Material	Colour	Art. no. (pack of 5)
	REMS special saw blade 2" for steel pipes up to 2"	140	2,5	HSS-Bi	yellow	561007
	REMS special saw blade 2" for steel pipes up to 2"	140	3,2	HSS-Bi	yellow	561001
	REMS special saw blade 4" for steel pipes up to 4"	200	3,2	HSS-Bi	yellow	561002

For hard-to-machine materials, e.g. stainless steel pipes, hard cast iron pipes, use the finer toothed REMS universal saw blade instead of the REMS special saw blade in combination with REMS Tiger ANC SR with electronic speed regulation.

2. For all REMS reciprocating saws and other brands.

REMS universal saw blade (red)

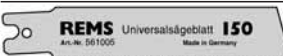



for free-hand sawing and for sawing with power transmitting guide support.

	REMS universal saw blade 100	100	1,8/2,5	HSS-Bi	red	561006
	REMS universal saw blade 150	150	1,8/2,5	HSS-Bi	red	561005
	REMS universal saw blade 200	200	1,8/2,5	HSS-Bi	red	561003
	REMS universal saw blade 300	300	1,8/2,5	HSS-Bi	red	561004

Also for nail-embedded wood, pallets. For hard-to-machine materials, e.g. stainless steel pipes, hard cast iron pipes, lower speed required e.g. by using REMS Tiger ANC SR with electronic speed regulation.

3. For all REMS reciprocating saws and other brands.

REMS saw blades – for free hand sawing for different purposes.

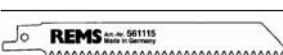
	REMS saw blade Metals 3 mm and thicker	100 150 200	1,8 1,8 1,8	HSS-Bi HSS-Bi HSS-Bi	red red red	561101 561103 561102
	REMS saw blade Metals 1–3 mm	150	1,4	HSS-Bi	red	561104
	REMS saw blade Metals 1–3 mm (for curved cuts)	90	1,4	HSS-Bi	red	561107
	REMS saw blade Metals 4 mm and thicker, nail-embedded wood, pallets	150	2,5	HSS-Bi	black	561110
	REMS saw blade All types of wood	300	4	WS	black	561111
	REMS saw blade Plasterboards, breeze blocks etc.	150	5	WS	white	561115

4.2. Inspection/Service

Before any repair work, pull the mains plug or remove the battery! This work may only be performed by authorised experts or by trained personnel.

The REMS reciprocating saws with universal motor have carbon brushes. These are subject to wear and must therefore be inspected or replaced from time to time by an authorised REMS after-sales service facility. See also section 6. Action in case of trouble.

5. Wiring

On REMS Akku-Cat ANC VE, make sure that the positive pole of the motor (connector piece on plastic base with nose) is connected with the red wire to the switch clip 1. The rotation lever at the switch has to be set to the rear (towards the mounting surface of the cooling block).

6. Action in Case of Trouble

6.1. Trouble: Reciprocating saw comes to a stop during cutting, overload protection activated (REMS Tiger ANC).

- Cause:
- Feeding pressure too high.
 - Blunt saw blade.
 - Unsuitable saw blade (see 2.4.).
 - Worn carbon brushes.
 - Insufficient operating pressure (Tiger ANC pneumatic).
 - Battery empty (REMS Akku-Cat ANC VE).

6.2. Trouble: Does not cut square on pipes with guide support.

- Cause:
- Unsuitable saw blade (see 2.4.).
 - Blunt saw blade.
 - Prism of guide support dirty (chips!).

6.3. Trouble: Reciprocating saw does not start.

- Cause:
- Overload protection has activated (REMS Tiger ANC).
 - Defective power cable.
 - Battery empty (REMS Akku-Cat ANC VE).
 - Defective drive unit.

6.4. Trouble: Centering pin shears off, saw blade cannot be adequately clamped.

- Cause:
- Clamping screw (9) worn, socket wrench worn (see 2.5).

7. Manufacturer's Warranty

The warranty period shall be 12 months from delivery of the new product to the first user but shall be a maximum of 24 months after delivery to the Dealer. The date of delivery shall be documented by the submission of the original purchase documents, which must include the date of purchase and the designation of the product. All functional defects occurring within the warranty period, which clearly the consequence of defects in production or materials, will be remedied free of charge. The remedy of defects shall not extend or renew the guarantee period for the product. Damage attributable to natural wear and tear, incorrect treatment or misuse, failure to observe the operational instructions, unsuitable operating materials, excessive demand, use for unauthorized purposes, interventions by the Customer or a third party or other reasons, for which REMS is not responsible, shall be excluded from the warranty.

Services under the warranty may only be provided by customer service stations authorized for this purpose by REMS. Complaints will only be accepted if the product is returned to a customer service station authorized by REMS without prior interference in an unassembled condition. Replaced products and parts shall become the property of REMS.

The user shall be responsible for the cost of shipping and returning the product.

The legal rights of users, in particular the right to claim damages from the Dealer, shall not be affected. This manufacturer's warranty shall apply only to new products purchased in the European Union, in Norway or Switzerland.

Fig. 1–3

- | | |
|-------------------------------|-----------------------------|
| 1 Vis de serrage avec poignée | 7 Interrupteur de commande |
| 2 Support de guidage | 8 Disjoncteur de protection |
| 3 Palier | 9 Vis de fixation |
| 4 Serre-lame | 10 Interrupteur variateur |
| 5 Lame de scie | 11 Levier |
| 6 Pied d'appui | 12 Molette de réglage |

Remarques générales pour la sécurité

ATTENTION! Toutes les directives doivent être lues. Le non-respect des directives énumérées ci-après peuvent entraîner une décharge électrique, des brûlures, et/ou des graves blessures. Le terme utilisé ci-après „appareil électrique“ se réfère aux outils électriques sur secteur (avec câble de réseau), aux outils électriques sur accu (sans câble de réseau), aux machines et aux outils électriques. N'utiliser l'appareil que pour accomplir les tâches pour lesquelles il a été spécialement conçu et conformément aux prescriptions relatives à la sécurité du travail et à la prévention des accidents.

CONSERVER PRECIEUSEMENT CES DIRECTIVES.

A) Poste de travail

- a) **Maintenir le poste de travail propre et rangé.** Le désordre et un poste de travail non éclairé peut être source d'accident.
- b) **Ne pas travailler avec l'appareil électrique dans un milieu où il existe un risque d'explosion, notamment en présence de liquides, de gaz ou de poussières inflammables.** Les appareils électriques produisent des étincelles, qui peuvent mettre le feu à la poussière ou aux vapeurs.
- c) **Tenir les enfants et des tierces personnes à l'écart pendant l'utilisation de l'appareil électrique.** Il y a un risque de perte de contrôle de la machine en cas de distraction.

B) Sécurité électrique

- a) **La fiche mâle de l'appareil électrique doit être appropriée à la prise de courant. La fiche mâle ne doit en aucun cas être modifiée. Ne pas utiliser d'adaptateur de fiche mâle avec un appareil électrique avec mise à la terre.** Des fiches mâles non modifiées et des prises de courant appropriées réduisent le risque d'une décharge électrique. Si l'appareil est doté d'un conducteur de protection, ne brancher la fiche mâle que sur une prise de courant avec mise à la terre. Sur chantier, en plein air ou sur un autre mode d'installation, n'utiliser l'appareil électrique qu'avec un dispositif de protection à courant de défaut de 30 mA (déclencheur par courant de défaut) sur réseau.
- b) **Eviter le contact avec des surfaces avec mise à la terre, comme les tubes, radiateurs, cuisinières et réfrigérateurs.** Il y a un risque élevé de décharge électrique lorsque le corps est en contact avec la terre.
- c) **Tenir l'appareil électrique à l'écart de la pluie ou de milieux humides.** La pénétration d'eau dans un appareil électrique augmente le risque de décharge électrique.
- d) **Ne pas utiliser le câble pour des fins auxquelles il n'a pas été prévu, notamment pour porter l'appareil, l'accrocher ou pour débrancher l'appareil en tirant sur la fiche mâle. Tenir le câble éloigné de la chaleur, de l'huile, des angles vifs et des pièces de l'appareil en mouvement.** Des câbles endommagés ou emmêlés augmentent le risque d'une décharge électrique.
- e) **Si vous travaillez avec l'appareil électrique à l'extérieur, n'utiliser que des rallonges autorisées pour les travaux à l'extérieur.** L'utilisation d'une rallonge appropriée pour l'extérieur réduit le risque d'une décharge électrique.

C) Sécurité des personnes

- a) **Etre attentif, veiller à ce que l'on fait et se mettre au travail avec bon sens si l'on utilise un appareil électrique. Ne pas utiliser l'appareil électrique en étant fatigué ou en étant sous l'influence de drogues, d'alcools ou de médicaments.** Un moment d'inattention lors de l'utilisation de l'appareil peut entraîner de sérieuses blessures.
- b) **Porter des équipements de protection personnels et toujours des lunettes de protection.** Le port d'équipements de protection personnels, comme un masque respiratoire, des chaussures de sécurité anti-dérapantes, un casque de protection ou une protection acoustique selon le type de l'utilisation de l'appareil électrique, réduit le risque de blessures.
- c) **Eviter toute utilisation involontaire ou incontrôlée. Veiller à ce que l'interrupteur soit en position „O“ avant l'enfichage sur la prise de courant. Porter un appareil électrique avec le doigt sur l'interrupteur ou**

brancher un appareil allumé au secteur peut entraîner des accidents. Ne jamais ponter un interrupteur.

- d) **Retirer les outils de réglage ou tournevis, avant la mise en service de l'appareil électrique.** Un outil ou une clé se trouvant dans une pièce de l'appareil en mouvement peut entraîner des blessures. Ne jamais porter de main dans des pièces en mouvement (tournantes).
- e) **Ne pas se sur-estimer. Veiller à une position sûre et garder l'équilibre à tout moment.** De ce fait, l'appareil peut être mieux contrôlé dans des situations inattendues.
- f) **Porter des vêtements appropriés. Ne pas porter de vêtements amples, ni de bijoux. Ecarter les cheveux, les vêtements et les gants des pièces en mouvement.** Des vêtements amples, des bijoux ou des cheveux longs pourraient être happés par des pièces en mouvement.
- g) **Si des dispositifs d'aspiration et de réception de poussière peuvent être montés, veiller à ce qu'ils soient branchés et utilisés correctement.** L'utilisation de ces dispositions réduit les dangers liés à la poussière.
- h) **Ne céder l'appareil électrique qu'à du personnel spécialement formé.** Utilisation interdite aux jeunes gens de moins de 16 ans, sauf en cas de formation professionnelle et sous surveillance d'une personne qualifiée.

D) Manipulation et utilisation méticuleuse d'appareils électriques

- a) **Ne pas surcharger l'appareil électrique. Utiliser l'appareil électrique approprié à votre travail.** Avec les appareils électriques adéquats, le travail est meilleur et plus sûr dans la marge de puissance indiquée.
- b) **Ne pas utiliser d'appareils électriques dont l'interrupteur est défectueux.** Un appareil électrique qui ne s'allume ou ne s'éteint plus est dangereux et doit être réparé.
- c) **Retirer la fiche mâle de la prise de courant avant d'effectuer des réglages sur l'appareil, de changer des pièces ou de ranger l'appareil.** Cette mesure de sécurité empêche une mise en marche involontaire de l'appareil.
- d) **Tenir des appareils électriques inutilisés hors de portée des enfants. Ne pas céder l'appareil électrique à des personnes dont son utilisation ne leur est pas familière ou qui n'ont pas lu ces directives.** Les appareils électriques sont dangereux s'ils sont utilisés par des personnes non expérimentés.
- e) **Prendre scrupuleusement soin de l'appareil électrique. Contrôler si les pièces de l'appareil en mouvement fonctionnement impeccablement et si elles ne coïncent pas, si des pièces sont cassées ou endommagées, si le fonctionnement de l'appareil électrique est préjudiciable. Avant l'utilisation de l'appareil électrique, faire réparer les pièces endommagées par des professionnels qualifiés ou par une station S.A.V. agréée sous contrat avec REMS.** De nombreux accidents sont dus à la mauvaise maintenance des outils électriques.
- f) **Tenir les outils de coupe aiguisés et propres.** Des outils de coupe avec des arêtes aiguisées scrupuleusement soignés coïncent moins et sont plus faciles à utiliser.
- g) **Consolider la pièce à usiner.** Utiliser des dispositifs de serrage ou un étau pour immobiliser la pièce à usiner. Ainsi, elle est mieux retenue qu'à la main et en plus les deux mains sont libres pour le maniement de l'appareil.
- h) **Utiliser les appareils électriques, les accessoires, les outils etc. conformément à ces directives et comme cela est prescrit pour ce type spécifique d'appareil. Tenir compte des conditions de travail et de la tâche à réaliser.** Utiliser les appareils électriques pour accomplir des tâches différentes de celles pour lesquelles ils ont été conçus, peut entraîner des situations dangereuses. Pour des raisons de sécurité, toute modification injustifiée sur l'appareil électrique est formellement interdite.

E) Manipulation et utilisation méticuleuse d'appareils sur accu

- a) **S'assurer que l'appareil électrique est éteint, avant de brancher l'accu.** Le branchement d'un accu sur un appareil électrique en marche peut entraîner des accidents.
- b) **Charger les accus uniquement avec les chargeurs recommandés par le fabricant.** Il y a un risque d'incendie si un chargeur, approprié pour un type précis d'accus, est utilisé avec d'autres accus.
- c) **N'utiliser que les accus prévus à cet effet avec les appareils électriques.** L'utilisation d'autres accus peut entraîner des blessures et des risques d'accident.
- d) **Tenir l'accu non utilisé éloigné de trombones de bureau, pièces de monnaie, clés, clous, vis ou autres petits objets métalliques pouvant provoquer un court-circuit entre les bornes de l'accu.** Un court-circuit entre les bornes de l'accu peut provoquer des blessures et un risque d'incendie.

- e) **En cas de mauvaise utilisation, il peut y avoir des fuites de liquide. Éviter le contact avec ce liquide. En cas de contact, rincer à l'eau. Si le liquide pénètre dans les yeux, rincer à l'eau et consulter immédiatement un médecin.** Des fuites de liquide provenant de l'accu peuvent entraîner des irritations de la peau ou des brûlures.
- f) **Ne pas utiliser le chargeur si les températures du chargeur ou les températures ambiantes sont inférieures à $\leq 5^{\circ}\text{C}/40^{\circ}\text{F}$ ou $\geq 40^{\circ}\text{C}/105^{\circ}\text{F}$.**
- g) **Ne pas jeter les accus défectueux dans les ordures ménagères, mais les remettre à une station S.A.V. agréée, sous contrat avec REMS ou à une société reconnue pour le traitement des déchets.**

F) Service après vente

- a) **Faire réparer son appareil uniquement par des professionnels qualifiés en utilisant des pièces d'origines.** Cela garantit le maintien de la sécurité de l'appareil.
- b) **Suivre les prescriptions de maintenance et les recommandations pour le changement des outils.**
- c) **Contrôler régulièrement le câble de raccordement de l'appareil électrique et le faire remplacer s'il est endommagé par un professionnel qualifié ou par une station S.A.V. agréée, sous contrat avec REMS. Contrôler régulièrement les rallonges et les remplacer si elles sont endommagées.**

Mesures spéciales de sécurité

- Utiliser autant que possible des équipements de protection personnels (par ex. lunettes, casque insonorisant).
- Attention! Scieurs de bois deviennent catapultés sur le côté et sur le devant. Tenir d'autres personnes éloignées.
- Ne pas surcharger la scie, ni la lame de scie. Ne pas travailler avec une pression d'avance excessive.
- Lors du sciage de conduites d'eau, veillez à ne pas laisser pénétrer de l'eau dans le moteur. Risque: choc électrique.
- Respecter les instructions préventives contre les accidents lors de travaux avec dégagement de poussières (matériaux à teneur d'amiante, pierres, etc...).

1. Caractéristiques techniques

1.1. N° d'article

REMS Tiger ANC machine d'entraînement	560000
REMS Tiger ANC VE machine d'entraînement	560008
REMS Tiger ANC SR machine d'entraînement	560001
REMS Tiger ANC pneumatic machine d'entraînement	560002
REMS Panther ANC VE machine d'entraînement	560005
REMS Cat ANC VE machine d'entraînement	560004
REMS Akku-Cat ANC VE machine d'entraînement	560007
REMS High-Power-Akku 18 V	565210
Chargeur rapide 12–18 V	565220

1.2. Domaine d'application

Coupe à angle droit

REMS Tiger ANC, REMS Tiger ANC VE, REMS Tiger ANC SR, REMS Tiger ANC pneumatic

Avec guide 563000 et	
lame de scie spéciale REMS 561001	
Tubes (également enrobés)	jusqu'à 2"
Métaux, bois, plâtre, etc.	3 mm et plus

Avec guide 563100 et	
lame de scie spéciale REMS 561002	
Tubes (également enrobés)	jusqu'à 4"
Métaux, bois, plâtre, etc.	3 mm et plus

REMS Tiger ANC SR avec guide	
et lame de scie universelle REMS	
Tubes en acier inoxydable	jusqu'à 2" ou 4"
Métaux, bois, plastique	1,5 mm et plus

Sciage à main levée

Toutes les scies sabres REMS

Lame de scie universelle REMS et	
lames de scie REMS (voir 2.4.)	
Tubes acier et autres	$\varnothing \leq 6"$, 160 mm
Autres profilés métalliques,	
bois avec clous, palettes	≤ 250 mm

1.3. Nombre de courses (régime à vide)

REMS Tiger ANC	2200 1/min
REMS Tiger ANC VE (réglage continu)	0 ... 2200 1/min
REMS Tiger ANC SR (réglage continu)	700 ... 2200 1/min
REMS Tiger ANC 48 V	1300 1/min
REMS Tiger ANC pneumatic	1800 1/min
REMS Panther ANC VE (réglage continu)	0 ... 2200 1/min
REMS Cat ANC VE (réglage continu)	0 ... 2200 1/min
REMS Akku-Cat ANC VE (réglage continu)	0 ... 1700 1/min

1.4. Caractéristiques électriques

REMS Tiger ANC, REMS Tiger ANC VE, REMS Cat ANC VE	230 V; 50–60 Hz; 1050 W; 5 A ou 110 V; 50–60 Hz; 1050 W; 10 A ou 48 V; 750 W; 16,5 A isolation de protection (73/23/EWG) antiparasité (89/336/EWG)
REMS Tiger ANC SR	230 V; 50–60 Hz; 1400 W; 6,4 A ou 110 V; 50–60 Hz; 1400 W; 12,8 A isolation de protection (73/23/EWG) antiparasité (89/336/EWG)
REMS Panther ANC VE	230 V; 50–60 Hz; 500 W; 2,3 A ou 110 V; 50–60 Hz; 500 W; 4,6 A isolation de protection (73/23/EWG) antiparasité (89/336/EWG)
REMS Akku-Cat ANC VE	18 V=; 2,0 Ah; 30 A
Chargeur rapide (1 h)	Input 230 V~; 50–60 Hz; 1,0 A Output 12–18 V=; 50 W; 2,65 A

1.5. Alimentation en air comprimé

REMS Tiger ANC pneumatic	
Pression de service nécessaire	6 bar (85 psi)
Consommation d'air en régime à vide	1,6 m ³ /min (56 cf/min)
Consommation pleine charge	1,3 m ³ /min (46 cf/min)
Diamètre du tuyau d'alimentation	12–13 mm (1/2")
Réglage du huileur	6 à 7 gouttes/min

1.6. Dimensions

REMS Tiger ANC	455×80× 90 mm (17,9"×3,2"×3,5")
REMS Tiger ANC VE	435×80×135 mm (17,1"×3,2"×5,3")
REMS Tiger ANC SR	490×80× 90 mm (19,3"×3,2"×3,5")
REMS Tiger ANC pneumatic	445×80× 90 mm (17,5"×3,2"×3,5")
REMS Panther ANC VE	320×80×110 mm (12,6"×3,2"×4,3")
REMS Cat ANC VE	435×80×135 mm (17,1"×3,2"×5,3")
REMS Akku-Cat ANC VE	435×90×190 mm (17,1"×3,5"×7,5")

1.7. Poids

REMS Tiger ANC	3,0 kg (6,6 lb)
REMS Tiger ANC VE	3,0 kg (6,6 lb)
REMS Tiger ANC SR	3,1 kg (6,8 lb)
REMS Tiger ANC pneumatic	3,8 kg (8,4 lb)
REMS Panther ANC VE	2,4 kg (5,3 lb)
REMS Cat ANC VE	3,0 kg (6,6 lb)
REMS Akku-Cat ANC VE (avec accu)	3,5 kg (7,7 lb)
REMS High-Power-Akku 18 V	1,0 kg (2,2 lb)
REMS Guide jusqu'à 2"	1,0 kg (2,2 lb)
REMS Guide 2 1/2–4"	1,7 kg (3,7 lb)

1.8. Information sonore

Valeur émissive au poste de travail	
Toutes les scies sabres REMS	98 dB(A)
Niveau de la puissance sonore	
REMS Tiger ANC, REMS Tiger ANC VE, REMS Tiger ANC SR, REMS Panther ANC VE, REMS Cat ANC VE, REMS Akku-Cat ANC VE	104 dB(A)
REMS Tiger ANC pneumatic	107 dB(A)

1.9. Vibrations

Valeur effective pondérée de l'accélération:	
REMS Tiger, tous les modèles avec guide	16,4 m/s ²
REMS Panther ANC VE, REMS Cat ANC VE, REMS Akku-Cat ANC VE, sciage à main levée	18 m/s ²
Toutes les scies sabres en régime à vide	22 m/s ²

2. Mise en service

2.1. Alimentation par le secteur

Observer la tension du réseau! Avant de brancher la machine d'entraînement ou le chargeur rapide, veiller à ce que la tension du courant corresponde à celle indiquée sur la plaque signalétique. Sur les chantiers, en milieu humide, à l'air libre ou dans des situations comparables, ne brancher l'appareil électrique au réseau qu'avec un dispositif de protection de 30 mA (disjoncteur de protection).

L'accu livré avec REMS Akku-Cat ANC VE ainsi que les accus de rechange ne sont pas chargés. Il faut les charger avant la première utilisation. Pour le chargement, n'utiliser que le chargeur rapide REMS (565220). Dès que l'accu est incorporé dans le chargeur, le témoin lumineux rouge du chargeur se met à clignoter. Après 1 heure environ, le témoin lumineux reste fixe, c.à.d. que l'accu est chargé. L'accu n'atteindra sa capacité maximum qu'après plusieurs chargements.

2.2. Sciage avec guide (sciage à angle droit)

Insérer l'axe (3) du guide (2) par le côté dans la scie, afin que la goupille de limitation du guide coulisse dans la rainure de la scie.

Attention: Pour obtenir des coupes à angle droit, l'utilisation du guide REMS est indispensable, car l'amorçage et le guidage à main libre n'est pas possible pour réaliser une coupe à angle droit.

2.3. Sciage à main libre

La scie sabre est utilisée sans support de guidage (2). Pendant le sciage, elle doit être fermement poussée contre le matériel, de façon à ce que le pied d'appui (6) appuie constamment contre le matériel à scier.

2.4. Choix d'une lame de scie

Dans votre propre intérêt, nous vous prions d'utiliser avec toutes les scies sabres REMS, que des lames de scie REMS, de qualité, sous peine d'annulation de la garantie!

Pour obtenir des coupes à angle droit (par ex. tubes) avec tous les modèles REMS Tiger, il faut absolument utiliser la lame de scie spéciale REMS jusqu'à 2" ou 4", en plus du guide démultiplicateur de force (voir 2.2). Les lames de scie **spéciales** REMS ont un talon double, sont particulièrement épaisses, robustes et rigides. Les lames de scie normales avec talon simple, ne sont pas appropriées à la grande force d'avance lors du sciage avec le guide. Elles produisent des coupes en biais et cassent au niveau de la fixation.

Par ailleurs, il est conseillé d'utiliser les lames de scie universelles REMS (561003 ... 561007) en particulier avec la REMS Panther ANC VE, REMS Cat ANC VE et REMS Akku-Cat ANC VE. Pour des coupes spéciales, nous avons à votre disposition des lames REMS de toutes sortes, lames flexibles, de différentes longueurs, de différentes dentures. De plus, il faut utiliser la lame qui est appropriée selon la taille, la longueur et le pas de la denture. Les lames mal choisies se cassent facilement ou s'émousent prématurément et elles réalisent une coupe peu régulière et imprécise. Pour le sciage de tubes en acier inoxydable et en fonte non recuits, utiliser REMS Tiger ANC SR et une des lames de scie universelles REMS 561003 ... 561006.

Pour des raisons de sécurité et pour protéger l'engrenage contre l'usure, utiliser un dispositif d'aspiration lors des travaux de sciage de matériaux dégageant beaucoup de poussière, par ex. plâtre, béton cellulaire.

2.5. Montage de la lame de scie

Pour changer une lame de scie, **ne pas poser la scie sur la douille en caoutchouc** du cordon d'alimentation, celui-ci risquant d'être endommagé! Desserrer la vis de fixation (9) du bloc de pression (4) jusqu'à ce que la lame pourra passer par-dessus la goupille élastique. La lame de scie spéciale REMS repose entre les deux parties du bloc de pression en forme de U (fig. 2). Les lames de scie REMS doivent être placées à l'intérieur de la rainure du bloc de pression (fig. 3). Serrer bien le bloc de pression par la vis de fixation (9), sinon la goupille élastique peut être sectionnée. La lame de scie n'est pas maintenue par la goupille élastique, mais par le bloc de pression avec sa vis de serrage (9) uniquement. Si le six-pans intérieur de la vis de serrage ou la clé mâle six pans sont trop usés, celle-ci ne peut plus être convenablement serrée, la goupille élastique se sectionne alors d'elle-même. Il est donc préférable de remplacer à temps la vis qui montrerait des signes d'usures, ou de changer la clé mâle six pans.

3. Fonctionnement

REMS Tiger ANC: Marche/arrêt par l'interrupteur à impulsion (7).

REMS Tiger ANC VE, REMS Panther ANC VE, REMS Cat ANC VE et REMS

Akku-Cat ANC VE: Réglage du nombre de courses par manipulation de l'interrupteur variateur (10).

REMS Tiger ANC SR: Réglage du nombre de courses souhaité par la molette de réglage (12). Marche/arrêt par interrupteur à impulsion (7).

REMS Tiger ANC pneumatic: Pour débloquer l'interrupteur de sécurité homologué tirer d'abord le levier (11) légèrement sur le côté, puis appuyer à fond.

Achetez tout de suite la bonne lame de scie.

Vous faites des économies et évitez des problèmes. Vous faites le bon choix.

Lame de scie spéciale REMS 2"/4"

Spécialement conçues pour REMS Tiger ANC. Absolument indispensables pour sciage à angle droit et pour démontage rapide de tubes acier avec guide démultiplicateur de force. Ce dernier multiplie la force d'avance par démultiplication quintuple de la force par effet de levier. Les lames de scie normales, avec talon simple, sont donc inutilisables, puisque par la grande force d'avance, elles cassent au niveau de la fixation. Pour cela, une lame de scie spéciale REMS, particulièrement épaisse, robuste et rigide. Talon double à surface de fixation extra-large pour une assise exacte et une haute stabilité. Grande denture ondulée pour coupe rapide. Durabilité beaucoup plus longue.



Lame de scie universelle REMS 100/150/200/300

Pour sciage à main levée et pour sciage avec guide démultiplicateur de force. 1 seule lame de scie universelle pour tous les travaux de sciage au lieu de plusieurs lames de scie différentes. Matériel tenace et souple, haute flexibilité, également pour le sciage au ras des murs. Talon double à surface de fixation extra-large pour assise parfaite et haute stabilité. Les lames de scie avec talon simple, ne sont pas appropriées à la grande force d'avance lors du sciage avec le guide, elles cassent au niveau de la fixation. Différentes dentures (Denture Combo), trempé à degré de dureté particulièrement élevé au niveau des dents. De ce fait, excellente performance de coupe et très longue durabilité. Egalement pour matériaux dont le travail de sciage est difficile, par ex. tubes en acier inoxydable, tubes en fonte non recuits, etc... et pour le sciage de bois avec clous, palettes.

1. Pour REMS Tiger ANC, REMS Tiger ANC VE, REMS Tiger ANC SR, REMS Tiger ANC pneumatic et autres marques.

Lame de scie spéciale REMS (jaune)

pour sciage à angle droit et pour démontage rapide avec guide démultiplicateur de force.



		Longueur mm	Denture mm	Matériel	Couleur	Code (paquet de 5)
	Lame de scie spéciale REMS 2" pour tubes acier jusqu'à 2"	140	2,5	HSS-Bi	jaune	561007
	Lame de scie spéciale REMS 2" pour tubes acier jusqu'à 2"	140	3,2	HSS-Bi	jaune	561001
	Lame de scie spéciale REMS 4" pour tubes acier jusqu'à 4"	200	3,2	HSS-Bi	jaune	561002

Pour matériaux dont le travail de sciage est difficile, par ex. tubes en acier inoxydable, tubes en fonte non recuits, utilisez la lame de scie universelle REMS, à denture plus fine, et la Tiger ANC SR avec le régulateur électronique du nombre de courses incorporé, au lieu de la lame de scie spéciale REMS.

2. Pour toutes les scies sabres REMS et autres marques.

Lame de scie universelle REMS (rouge)

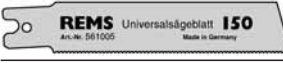



pour sciage à main levée et pour sciage avec guide démultiplicateur de force.

	Lame de scie universelle REMS 100	100	1,8/2,5	HSS-Bi	rouge	561006
	Lame de scie universelle REMS 150	150	1,8/2,5	HSS-Bi	rouge	561005
	Lame de scie universelle REMS 200	200	1,8/2,5	HSS-Bi	rouge	561003
	Lame de scie universelle REMS 300	300	1,8/2,5	HSS-Bi	rouge	561004

Egalement pour bois avec clous, palettes. Pour matériaux dont le travail de sciage est difficile, par ex. tubes en acier inoxydable, tubes en fonte non recuits, le nombre de courses doit être nécessairement réduit, par ex. par REMS Tiger ANC SR avec le régulateur électronique du nombre de courses incorporé.

3. Pour toutes les scies sabres REMS et autres marques.

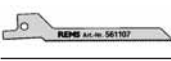
Lames de scie REMS – pour sciage à main levée, pour applications diverses.

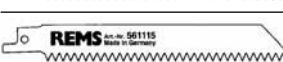
	Lame de scie REMS Métaux 3 mm et plus	100 150 200	1,8 1,8 1,8	HSS-Bi HSS-Bi HSS-Bi	rouge rouge rouge	561101 561103 561102
	Lame de scie REMS Métaux 1–3 mm	150	1,4	HSS-Bi	rouge	561104
	Lame de scie REMS Métaux 1–3 mm (pour courbes)	90	1,4	HSS-Bi	rouge	561107
	Lame de scie REMS Métaux 4 mm et plus, bois avec clous, palettes	150	2,5	HSS-Bi	noir	561110
	Lame de scie REMS Bois toutes sortes	300	4	WS	noir	561111
	Lame de scie REMS Carreaux de plâtre, béton-gaz, etc.	150	5	WS	blanc	561115

3.1. Mode opératoire pour sciage avec guide

Montage du guide comme décrit sous 2.2. Poser la scie avec le guide contre le tube afin que la vis de serrage (1) soit en position verticale. Serrer la vis de serrage (1). Actionner l'interrupteur (7 ou 10) en empoignant la poignée moteur et soulever la scie vers le haut jusqu'à ce que le tube ou le profilé soient coupés. L'amorce du sciage peut être améliorée, notamment pour les grands diamètres (par ex. 4") en mettant la machine en marche avant que la lame soit appuyée sur le tube. Afin de réaliser une parfaite coupe à angle droit, veiller à garder propre le prisme du guide (copeaux). Pour obtenir la vitesse de coupe optimale et pour ménager la lame de scie, exercer une légère pression d'avance. La scie ne coupera pas plus vite si elle est forcée.

3.2. Mode opératoire pour sciage à main libre

Pour coupes rectilignes ou incurvées, pousser fermement contre le matériel, de façon à ce que le pied d'appui (6) appuie constamment contre le matériel à scier. Mettre la machine en marche. N'utilisez que des lames bien aiguisées et impeccables. Veiller à ce que l'avancement soit régulier. Cela réduit le risque d'accident et épargne l'outil et la lame de scie. Toujours guider le câble vers l'arrière de la machine. Pendant le sciage, elle doit continuellement être poussée fermement contre le matériel à scier.

La coupe en plongée dans une surface plane: si le matériel n'est pas trop dur comme par ex. le bois, les murs en placoplâtre et en plâtre etc., on peut plonger la lame dans le matériel en sciant avec précaution (fig. 4). Appuyer la scie en arrêt sur le point de coupe avec le bord inférieur de pied d'appui et la pointe de la lame, démarrer la scie et plonger la lame dans le matériel en sciant avec précaution. Pour la coupe du matériel plus dur, par ex. du métal, il faut d'abord percer un avant-trou correspondant à la taille de la lame de scie à utiliser. Il est important que le pied d'appui (6) soit appuyé fermement contre le matériel à couper. De cette manière, on pourra scier régulièrement et avec un minimum de vibrations.

3.3. Lubrifiants

N'utilisez jamais de lubrifiants quelconques. Ceux-ci empêchent l'éjection des copeaux de la fente de coupe et réduisent de cette manière la durée de vie des lames de scie.

3.4. Tubes en acier inoxydable, tubes en fonte non recuits

Pour le sciage de tubes en acier inoxydable et en fonte non recuits, utiliser REMS Tiger ANC SR et une des lames de scie universelles REMS 561003 ... 561006. Pour une coupe à angle droit, le guide est impératif (voir 2.2.). Refroidir et lubrifier exclusivement avec le spray REMS Spezial ou Sanitol pour les coupes de tubes en acier inoxydable.

4. Maintenance

Débrancher la machine, ôter l'accu avant tous travaux de maintenance!

4.1. Entretien

Les scies sabres REMS ne demandent aucun entretien. Le mécanisme est à graissage permanent.

4.2. Inspection/Remise en état

Débrancher la machine, ôter l'accu avant tous travaux de maintenance! Ces travaux ne doivent être effectués que par des professionnels ou des personnes compétentes.

Les scies sabres REMS avec moteur universel sont munis de balais de charbon. Ceux-ci sont sujets à l'usure et doivent être contrôlés de temps à autre, ou éventuellement être remis en état par un S.A.V. agréé REMS. Voir aussi paragraphe 6. Comportement en cas d'accident.

5. Branchement

Sur REMS Akku-Cat ANC VE, il est impératif que le pôle plus du moteur (socle en plastique de la palette avec ergot, avec le fil rouge, soit raccordé sur la borne d'interrupteur 1 et que le levier inverseur de rotation sur l'interrupteur soit orienté vers l'arrière (vers la face de fixation du refroidisseur).

6. Comportement en cas d'accident

6.1. Défaut: La scie sabre s'arrête pendant le sciage.
Le disjoncteur de protection a déclenché (REMS Tiger ANC).

Cause: ● Pression d'avance excessive.
● Lame de scie émoussée.

- Lame de scie non appropriée (voir 2.4.).
- Balais de charbon usés.
- Pression de service trop faible (REMS Tiger ANC pneumatic).
- Accu vide (REMS Akku-Cat ANC VE).

6.2. Défaut: La coupe n'est pas à angle droit lors du sciage de tubes avec guide.

Cause: ● Lame de scie non appropriée (voir 2.4.).
● Lame de scie émoussée.
● Prisme du guide encrassé (copeaux!).

6.3. Défaut: La scie sabre ne démarre pas.

Cause: ● Le disjoncteur de protection a déclenché (REMS Tiger ANC).
● Câble d'alimentation défectueux.
● Accu vide (REMS Akku-Cat ANC VE).
● Machine d'entraînement défectueuse.

6.4. Défaut: Goupille élastique sectionnée, la lame de scie n'est pas suffisamment serrée.

Cause: ● Vis de serrage (9) usée, clé mâle six pans usée (voir 2.5.).

7. Garantie du fabricant

Le délai de garantie est de 12 mois à compter de la date de prise en charge du nouveau produit par le premier utilisateur, au plus 24 mois à compter de la date de livraison chez le revendeur. La date de la délivrance est à justifier par l'envoi des documents d'achat originaux, qui doivent contenir les renseignements sur la date d'achat et la désignation du produit. Tous les défauts de fonctionnement qui se présentent pendant le délai de garantie et qui sont dus à des vices de fabrication ou de matériel, seront remis en état gratuitement. Le délai de garantie pour le produit n'est ni prolongé ni renouvelé par la remise en état. Sont exclus de la garantie tous les dommages consécutifs à l'usure naturelle, à l'emploi et traitement non appropriés, au non respect des instructions d'emploi, à des moyens d'exploitation non-adéquats, à un emploi forcé, à une utilisation inadéquate, à des interventions par l'utilisateur ou des personnes non compétentes ou d'autres causes n'incombant pas à la responsabilité de REMS.

Les prestations sous garantie ne doivent être effectuées que par des ateliers de service après-vente REMS autorisés. Les appels en garantie ne seront reconnus que si le produit est renvoyé à l'atelier REMS en état non démonté et sans interventions préalables. Les produits et les pièces remplacés redeviennent la propriété de REMS.

Les frais d'envoi et de retour seront à la charge de l'utilisateur.

Les droits juridiques de l'utilisateur, en particulier pour ses réclamations vis à vis du revendeur, restent inchangés. Cette garantie du fabricant n'est valable que pour les nouveaux produits, achetés au sein de l'Union Européenne, en Norvège ou en Suisse.

Fig. 1-3

1 Vite di bloccaggio con maniglia	7 Interruttore
2 Supporto di guida	8 Salvamotore
3 Perno del supporto di guida	9 Vite di serraggio
4 Pezzo di spinta	10 Interruttore continuo
5 Lama da taglio	11 Leva
6 Scarpa d'appoggio	12 Rotella di regolazione

Avvertimenti generali

ATTENZIONE! Le seguenti istruzioni sono da leggere molto attentamente. Errori nel rispettare le seguenti istruzioni possono causare scossa elettrica, incendi e/o ferite gravi. Il termine „apparecchio“ usato di seguito si riferisce ad utensili elettrici alimentati dalla rete (con cavo elettrico), ad utensili elettrici alimentati da batterie (senza cavo elettrico), a macchine ed apparecchi elettrici. Utilizzare l'apparecchio unicamente per l'uso cui è destinato ed in piena osservanza delle norme generali di sicurezza ed antinfortunistiche.

CONSERVARE CON CURA QUESTE ISTRUZIONI.

A) Posto di lavoro

- Tenere in ordine e pulito il posto di lavoro.** Disordine e un posto di lavoro poco illuminato possono causare incidenti.
- Non lavorare con l'apparecchio in ambienti con pericolo di esplosioni, dove si trovano liquidi infiammabili, gas o polvere.** Gli apparecchi generano scintille che possono far prendere fuoco a polvere o vapore.
- Tenere lontano i bambini ed altre persone durante l'utilizzo dell'apparecchio.** In caso di distrazioni si può perdere il controllo dell'apparecchio.

B) Sicurezza elettrica

- La spina elettrica dell'apparecchio deve entrare esattamente nella presa. La spina elettrica non deve essere modificata in nessun modo. Non utilizzare adattatori con apparecchi elettrici con messa a terra.** Spine non modificate e prese adeguate diminuiscono il rischio di scariche elettriche. Se l'apparecchio è provvisto di messa a terra, può essere collegato solamente a prese con contatto di messa a terra. Nei cantieri, in luoghi umidi, all'aria aperta o in luoghi di montaggio simili, collegare l'apparecchio alla rete solo tramite un interruttore di sicurezza (Interruttore FI) per correnti di guasto a 30 mA.
- Evitare il contatto con oggetti con messa a terra, come tubi, radiatori, forni e frigoriferi.** Il rischio di una scarica elettrica aumenta se l'utenet si trova su un pavimento conduttore di corrente.
- Tenere l'apparecchio riparato dalla pioggia e da ambienti bagnati.** L'infiltrazione di acqua in un apparecchio elettrico aumenta il rischio di una scarica elettrica.
- Non usare il cavo per uno scopo diverso da quello previsto, per trasportare l'apparecchio, per appenderlo o per estrarre la spina dalla presa. Tenere il cavo lontano dal calore, olio, spigoli taglienti o oggetti in movimento.** Cavi danneggiati o aggrovigliati aumentano il rischio di una scarica elettrica.
- Se si lavora con l'apparecchio all'aperto, usare esclusivamente prolunghie autorizzate anche per l'impiego all'aperto.** L'utilizzo di una prolunga autorizzata all'impiego all'aperto riduce il rischio di una scarica elettrica.

C) Sicurezza delle persone

- Lavorare con l'apparecchio prestando attenzione e con consapevolezza. Non utilizzare l'apparecchio quando si è stanchi o sotto l'effetto di droghe, alcool o medicinali.** Un momento di deconcentrazione durante l'impiego di un apparecchio può causare ferite gravi.
- Indossare equipaggiamento di protezione personale e sempre occhiali di protezione.** L'equipaggiamento di protezione personale, come maschera parapolvere, scarpe non sdruciolevoli, casco di protezione ed una protezione acustica per proteggere dal rumore, a seconda del tipo e dell'impiego dell'apparecchio, diminuiscono il rischio di incidenti.
- Evitare un avviamento accidentale. Assicurarsi che l'interruttore si trovi in posizione „AUS“, prima di inserire la spina nella presa.** Se durante il trasporto dell'apparecchio si preme accidentalmente l'interruttore o si collega l'apparecchio acceso alla rete elettrica si possono causare incidenti. Non ponticellare mai l'interruttore a pressione.
- Rimuovere utensili di regolazione o chiavi prima di avviare l'apparecchio.** Un utensile o una chiave che si trova in una parte dell'apparecchio in movimento può causare ferimenti. Non toccare mai pezzi in movimento (in circolazione).
- Non sopravvalutarsi. Assicurarsi di essere in una posizione stabile**

e mantenere sempre l'equilibrio. In questo modo è possibile tenere meglio sotto controllo l'apparecchio in situazioni inaspettate.

- Vestirsi in modo adeguato. Non indossare abiti larghi o gioielli. Tenere lontano capelli, abiti e guanti da parti in movimento.** Abiti larghi, gioielli o capelli lunghi potrebbero essere afferrati da parti in movimento.
- In caso sia possibile montare dispositivi aspirapolvere o raccogli-polvere, assicurarsi che siano collegati e utilizzati correttamente.** L'utilizzo di questi dispositivi riduce pericoli causati dalla polvere.
- Lasciare l'apparecchio solo a persone addestrate.** I giovani possono essere adibiti alla manovra dell'apparecchio, solo se di età superiore a 16 anni ed unicamente se è necessario per la loro formazione professionale e sempre sotto la sorveglianza di un esperto.

D) Trattare ed utilizzare con cura gli apparecchi elettrici

- Non sovraccaricare l'apparecchio. Utilizzare l'apparecchio previsto per il tipo di lavoro.** Con l'apparecchio adeguato si lavora meglio e in modo più sicuro nel campo nominale di potenza.
- Non utilizzare apparecchi con l'interruttore difettoso.** Un apparecchio, che non si spegne o non si accende più è pericoloso e deve essere riparato.
- Staccare la spina dalla presa prima di regolare l'apparecchio, cambiare accessori o mettere via l'apparecchio.** Questa misura di sicurezza evita un avviamento accidentale dell'apparecchio.
- Conservare l'apparecchio non in uso al di fuori dalla portata dei bambini. Non fare utilizzare l'apparecchio a persone che non sono pratiche o che non hanno letto questi avvertimenti.** Gli apparecchi elettrici possono essere pericolosi se utilizzati da persone che non hanno esperienza.
- Curare attentamente l'apparecchio. Controllare il funzionamento delle parti mobili, che non siano bloccate e che non siano così danneggiati da impedire un corretto funzionamento dell'apparecchio. Fare riparare pezzi danneggiati prima dell'utilizzo dell'apparecchio da personale qualificato o da un'officina di servizio assistenza ai clienti autorizzata dalla REMS.** La manutenzione non corretta degli utensili è una delle cause principali di incidenti.
- Mantenere gli utensili da taglio affilati e puliti.** Utensili da taglio tenuti con cura e con spigoli affilati si bloccano di meno e sono più facili da utilizzare.
- Fissare il pezzo in lavorazione.** Utilizzare dispositivi di bloccaggio o una morsa per fissare il pezzo in lavorazione. In questo modo questo è assicurato meglio che con la mano e si hanno inoltre entrambe le mani libere per maneggiare l'apparecchio.
- Utilizzare gli apparecchi, accessori, utensili d'impiego etc. secondo questi avvertimenti e così come previsto per il tipo particolare di apparecchio. Rispettare le condizioni di lavoro e il tipo di lavoro da eseguire.** L'utilizzo dell'apparecchio per scopi diversi da quello previsto può causare situazioni pericolose. Per ragioni di sicurezza è vietato apportare modifiche di propria iniziativa all'apparecchio.

E) Trattare ed utilizzare con cura gli apparecchi a batteria

- Assicurarsi che l'apparecchio sia spento prima di inserire l'accumulatore.** L'inserimento di un accumulatore in un apparecchio acceso può causare incidenti.
- Ricaricare l'accumulatore solamente con caricabatteria consigliati dal produttore.** Per un caricabatteria adatto a certi tipi di accumulatori si può presentare il pericolo di incendio se usato con accumulatori diversi da quelli previsti.
- Utilizzare solamente gli accumulatori previsti per l'apparecchio.** L'utilizzo di altri accumulatori può causare ferimenti e pericolo di incendi.
- Tenere l'accumulatore non in uso lontano da graffette, monete, chiavi, chiodi, viti o altri oggetti in metallo che potrebbero causare una congiunzione di contatti.** Un corto circuito degli accumulatori può provocare incendi.
- In caso di un utilizzo inadeguato può uscire un liquido dall'accumulatore. Evitare il contatto con tale liquido. In caso di contatto accidentale sciacquare molto bene con acqua. In caso di contatto con gli occhi, consultare un medico.** Il liquido dell'accumulatore può causare irritazioni o bruciatura della pelle.
- Se la temperatura dell'accumulatore/caricabatteria o la temperatura dell'ambiente è $\leq 5^{\circ}\text{C}/40^{\circ}\text{F}$ o $\geq 40^{\circ}\text{C}/105^{\circ}\text{F}$ non utilizzare ne' l'accumulatore ne' il caricabatteria.**
- Non gettare via gli accumulatori difettosi insieme ai rifiuti normali, ma consegnarli a un'officina di servizio assistenza ai clienti autorizzata dalla REMS o ad una impresa di smaltimento rifiuti riconosciuta.**

F) Service

- a) **Fare riparare l'apparecchio solo da personale specializzato e qualificato e solo con pezzi di ricambio originali.** In questo modo si potrà garantire, che la sicurezza dell'apparecchio venga mantenuta.
- b) **Seguire le prescrizioni di manutenzione e le indicazioni per la sostituzione degli utensili.**
- c) **Controllare regolarmente il cavo d'alimentazione dell'apparecchio e farlo sostituire in caso di danneggiamento da personale specializzato o da un'officina di servizio assistenza ai clienti autorizzata dalla REMS. Controllare regolarmente i cavi di prolungamento e sostituirli qualora risultassero danneggiati.**

Avvertimenti particolari

- Utilizzare il proprio equipaggiamento protettivo (p. e. occhiali protettivi, protezione per le orecchie).
- Attenzione! I trucioli vengono gettate fuori lateralmente e frontalmente. Mantenere a distanza le altre persone.
- Non sovraccaricare sega e lama della sega. Non lavorare con pressione di avanzamento eccessiva.
- Durante l'utilizzo della sega con tubi conduttori d'acqua, fare attenzione che l'acqua restante non entri nel motore. Pericolo: scossa elettrica.
- Osservare le norme antinfortunistiche durante lavori producenti polvere (materiali contenenti amianto, roccia, ecc.).

1. Dati tecnici

1.1. Codici articolo

REMS Tiger ANC macchina motore	560000
REMS Tiger ANC VE macchina motore	560008
REMS Tiger ANC SR macchina motore	560001
REMS Tiger ANC pneumatic macchina motore	560002
REMS Panther ANC VE macchina motore	560005
REMS Cat ANC VE macchina motore	560004
REMS Akku-Cat ANC VE macchina motore	560007
REMS High-Power-Akku 18 V	565210
Caricabatteria veloce 12-18 V	565220

1.2. Capacità

Taglio ad angolo retto

REMS Tiger ANC, REMS Tiger ANC VE, REMS Tiger ANC SR, REMS Tiger ANC pneumatic

Con supporto di guida 563000 e REMS lama da sega speciale 561001
 Tubi (anche rivestiti di plastica) fino a 2"
 metalli, legno, gesso, ecc. 3 mm e più

Con supporto di guida 563100 e REMS lama da sega speciale 561002
 Tubi (anche rivestiti di plastica) fino a 4"
 metalli, legno, gesso, ecc. 3 mm e più

REMS Tiger ANC SR con staffa di guida e lama da sega universale REMS
 Tubi acciaio pregiato (INOX) fino a 2" o 4"
 metalli, legno, plastica 1,5 mm e più

Taglio a mano libera (senza staffa di guida) Tutti i seghetti REMS

REMS lama da sega universale e
 REMS lame da sega (vedi 2.4.)
 Tubi d'acciaio ed altri Ø ≤ 6", 160 mm
 Altri profili di metallo, legno con chiodi, palette ≤ 250 mm

1.3. Numero di corse (corse a vuoto)

REMS Tiger ANC	2200 1/min
REMS Tiger ANC VE (regolabile in continuo)	0 ... 2200 1/min
REMS Tiger ANC SR (regolabile in continuo)	700 ... 2200 1/min
REMS Tiger ANC 48 V	1300 1/min
REMS Tiger ANC pneumatic	1800 1/min
REMS Panther ANC VE (regolabile in continuo)	0 ... 2200 1/min
REMS Cat ANC VE (regolabile in continuo)	0 ... 2200 1/min
REMS Akku-Cat ANC VE (regolabile in continuo)	0 ... 1700 1/min

1.4. Dati elettrici

REMS Tiger ANC, REMS Tiger ANC VE, REMS Cat ANC VE	230 V; 50-60 Hz; 1050 W; 5 A oppure 110 V; 50-60 Hz; 1050 W; 10 A oppure 48 V; 750 W; 16,5 A isolamento di protezione (73/23/EWG) schermata contro radiodisturbi (89/336/EWG)
REMS Tiger ANC SR	230 V; 50-60 Hz; 1400 W; 6,4 A oppure 110 V; 50-60 Hz; 1400 W; 12,8 A isolamento di protezione (73/23/EWG) schermata contro radiodisturbi (89/336/EWG)
REMS Panther ANC VE	230 V; 50-60 Hz; 500 W; 2,3 A oppure 110 V; 50-60 Hz; 500 W; 4,6 A isolamento di protezione (73/23/EWG) schermata contro radiodisturbi (89/336/EWG)
REMS Akku-Cat ANC VE	18 V=; 2,0 Ah; 30 A
Caricabatteria veloce	entrata 230 V~; 50-60 Hz; 1,0 A uscita 12-18 V=; 50 W; 2,65 A

1.5. Attacco per aria compressa

REMS Tiger ANC pneumatic	
Pressione di lavoro necessaria	6 bar (85 psi)
Consumo d'aria a vuoto	1,6 m ³ /min (56 cf/min)
Consumo d'aria a pieno carico	1,3 m ³ /min (46 cf/min)
Larghezza del tubo	12-13 mm (1/2")
Registrazione del lubrificatore	6-7 gocce/min

1.6. Dimensioni

REMS Tiger ANC	455×80× 90 mm (17,9"×3,2"×3,5")
REMS Tiger ANC VE	435×80×135 mm (17,1"×3,2"×5,3")
REMS Tiger ANC SR	490×80× 90 mm (19,3"×3,2"×3,5")
REMS Tiger ANC pneumatic	445×80× 90 mm (17,5"×3,2"×3,5")
REMS Panther ANC VE	320×80×110 mm (12,6"×3,2"×4,3")
REMS Cat ANC VE	435×80×135 mm (17,1"×3,2"×5,3")
REMS Akku-Cat ANC VE	435×90×190 mm (17,1"×3,5"×7,5")

1.7. Pesì

REMS Tiger ANC	3,0 kg (6,6 lb)
REMS Tiger ANC VE	3,0 kg (6,6 lb)
REMS Tiger ANC SR	3,1 kg (6,8 lb)
REMS Tiger ANC pneumatic	3,8 kg (8,4 lb)
REMS Panther ANC VE	2,4 kg (5,3 lb)
REMS Cat ANC VE	3,0 kg (6,6 lb)
REMS Akku-Cat ANC VE (con batteria)	3,5 kg (7,7 lb)
REMS High-Power-Akku 18 V	1,0 kg (2,2 lb)
REMS supporto di guida fino a 2"	1,0 kg (2,2 lb)
REMS supporto di guida 2 1/2-4"	1,7 kg (3,7 lb)

1.8. Rumorosità

Valore d'emissione riferito al posto di lavoro Tutti i seghetti REMS	98 dB(A)
Livello di potenza acustica REMS Tiger ANC, REMS Tiger ANC VE, REMS Tiger ANC SR, REMS Panther ANC VE, REMS Cat ANC VE, REMS Akku-Cat ANC VE	104 dB(A)
REMS Tiger ANC pneumatic	107 dB(A)

1.9. Vibrazioni

Valore effettivo ponderato dell'accelerazione: REMS Tiger, tutti i modelli con staffa di guida	16,4 m/s ²
REMS Panther ANC VE, REMS Cat ANC VE, REMS Akku-Cat ANC VE, a mano libera	18 m/s ²
Tutti i seghetti in funzionamento a vuoto	22 m/s ²

2. Messa in funzione

2.1. Collegamento elettrico

Controllare il voltaggio della rete! Prima di collegare la macchina motore o il caricabatteria veloce verificare che il voltaggio indicato sulla targhetta corrisponda a quello della rete. In cantieri, in ambienti umidi, all'aperto o

in posti simili, l'utensile elettrico deve essere collegato attraverso un interruttore di sicurezza per correnti di guasto da 30mA.

L'accumulatore fornito insieme alla REMS Akku-Cat ANC VE e gli accumulatori di ricambio sono scarichi. Prima dell'uso, caricare l'accumulatore con caricabatteria veloce (565220). Se l'accumulatore è inserito nel caricabatteria, la spia di controllo rossa dei caricabatteria lampeggia. Dopo circa 1 h la spia di controllo resta accesa continuamente,

ciò vuoi dire che l'accumulatore è carico. L'accumulatore raggiunge la massima capacità solo dopo diverse ricariche.

2.2. Taglio con supporto di guida (taglio ad angolo retto)

Inserire il perno (3) del supporto di guida (2) nella sega, in modo che la spina d'arresto del supporto di guida scorra nella scanalatura posta nel fianco destro della sega.

Comperate subito le lame da sega idonee per voi.

Risparmiate denaro e inconvenienti. Così scegliete nel modo corretto.

Lama da sega speciale REMS 2"/4"

Appositamente studiata per REMS Tiger ANC. Indispensabile per tagliare ad angolo retto e per smontare velocemente i tubi d'acciaio con la staffa di guida con trasmissione di forza. Quest'ultima, attraverso l'effetto leva 5 volte superiore alla forza effettuata, provoca una pressione d'avanzamento notevolissima. Lama da sega comuni, con attacco singolo, non sono utilizzabili perché, a causa dell'alta pressione d'avanzamento, si spezzano al punto d'incastro. Quindi una lama da sega speciale REMS extra robusta, resistente a flessioni e torsioni. Superficie d'attacco doppia e particolarmente larga per un alloggiamento perfetto ed estrema stabilità. Dentatura grossa ed ondulata per un taglio veloce. Lunga durata.

Lama da sega universale REMS 100/150/200/300



Per tagliare a mano libera e con staffa di guida con trasmissione di forza. Solo 1 lama da sega universale per tutti i tipi di taglio al posto di diverse lame. Materiale flessibilissimo, anche per tagli a filo di muro. Superficie d'attacco doppia e particolarmente larga per un alloggiamento perfetto ed estrema stabilità. Lama da sega con attacco singolo non sopportano l'alta pressione d'avanzamento durante il taglio con la staffa di guida e si spezzano al punto d'incastro. Passo dei denti alternato (dentaturaCombo), con denti particolarmente temprati. Si ottiene quindi un rendimento di taglio ottimale e una lunga durata. Anche per materiali difficilmente lavorabili, p. e. tubi d'acciaio inossidabili, tubi di ghisa dura etc., e per tagliare legno con chiodi, palette.

1. Per REMS Tiger ANC, REMS Tiger ANC VE, REMS Tiger ANC SR,

REMS Tiger ANC pneumatic ed altre marche.

Lama da sega speciale REMS (gialla)

per tagliare ad angolo retto e per smontare velocemente con la staffa da guida con trasmissione di forza.





	Lungh. mm	Dentatura passo mm	Materiale	Colore	Codice art. conf. 5 lame
	140	2,5	HSS-Bi	giallo	561007
	140	3,2	HSS-Bi	giallo	561001
	200	3,2	HSS-Bi	giallo	561002

Per materiali difficilmente lavorabili, p. e. tubi d'acciaio inossidabili o tubi di ghisa dura, utilizzare al posto della lama da sega speciale REMS, la lama da sega universale REMS, a dentatura più fine, insieme a REMS Tiger ANC SR con regolatore elettronico della velocità di corsa.

2. Per tutti i seghetti REMS ed altre marche.

Lama da sega universale REMS (rossa)



per tagliare a mano libera e per tagliare con la staffa di guida con trasmissione di forza.

	Lama da sega universale REMS 100	100	1,8/2,5	HSS-Bi	rosso	561006
	Lama da sega universale REMS 150	150	1,8/2,5	HSS-Bi	rosso	561005
	Lama da sega universale REMS 200	200	1,8/2,5	HSS-Bi	rosso	561003
	Lama da sega universale REMS 300	300	1,8/2,5	HSS-Bi	rosso	561004

Anche per legno con chiodi, palette. Per materiali difficilmente lavorabili, p. e. tubi d'acciaio inossidabili, tubi di ghisa dura è necessaria una velocità di corsa inferiore, p. e. grazie a REMS Tiger ANC SR con regolatore elettronico della velocità di corsa.

3. Per tutti i seghetti REMS ed altre marche.

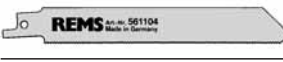
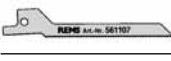
Lame da sega REMS – per tagliare con le sole mani – per diversi usi.

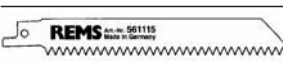
	Lama da sega REMS Metalli 3 mm ed oltre	100 150 200	1,8 1,8 1,8	HSS-Bi HSS-Bi HSS-Bi	rosso rosso rosso	561101 561103 561102
	Lama da sega REMS Metalli 1-3 mm	150	1,4	HSS-Bi	rosso	561104
	Lama da sega REMS Metalli 1-3 mm (per tagli curvi)	90	1,4	HSS-Bi	rosso	561107
	Lama da sega REMS Metalli 4 mm ed oltre, legno con chiodi, palette	150	2,5	HSS-Bi	nero	561110
	Lama da sega REMS Tutti tipi di legno	300	4	WS	nero	561111
	Lama da sega REMS Lastre di gesso, calcestruzzo ecc.	150	5	WS	bianco	561115

Attenzione: Per ottenere tagli **ad angolo retto**, l'impiego del supporto di guida REMS è indispensabile, perché in caso contrario non è possibile il posizionamento della lama perpendicolarmente al materiale da tagliare.

2.3. Taglio a mano libera (senza supporto di guida)

Il seghetto viene utilizzato senza staffa di guida (2). Durante il processo di taglio deve essere premuto con forza contro il materiale, in modo che la scarpa d'appoggio (6) rimanga sempre a contatto con il materiale da tagliare.

2.4. Scelta della lama appropriata

Utilizzate, nel vostro interesse, per tutti i seghetti REMS, esclusivamente le lame di qualità REMS, per la scadenza del diritto di garanzia.

Per ottenere **taglio ad angolo retto** (p.e. tubi), con tutti i modelli REMS Tiger, si deve utilizzare assolutamente, oltre alla staffa di guida con trasmissione di forza (vedi 2.2), anche la lama da sega **speciale** REMS fino a 2" e/o 4". Le lame da sega speciali REMS sono dotate di superficie d'attacco doppia, sono extra robuste e resistenti a flessioni e torsioni. Le lame da sega comuni con attacco singolo non sopportano l'alta pressione d'avanzamento durante il taglio con staffa di guida con trasmissione di forza. Provocano tagli storti e si spezzano al punto d'incastro.

Inoltre, in particolar modo con REMS Panther ANC VE, REMS Cat ANC VE e REMS Akku-Cat ANC VE si devono utilizzare le lame da sega universali REMS (561003 ... 561006). Per lavori particolari sono disponibili altre lame da sega REMS, differenti nella forma, lunghezza e dentatura. Molto importante è la scelta delle lame, che deve essere fatta tenendo conto del tipo di materiale da tagliare, secondo la forma, la dentatura e la lunghezza della lama stessa. Lame non idonee, portano facilmente alla rottura delle stesse o ad un rapido deterioramento, con il risultato di ottenere tagli malfatti e imperfetti. Per tagliare per tubi in acciaio inossidabili e tubi in ghisa dura si deve utilizzare REMS Tiger ANC SR ed una delle lame da sega universali REMS 561003 ... 561006.

Quando si tagliano materiali che producono molta polvere, p.e. gesso, calcestruzzo cellulare, utilizzare, per ragioni di sicurezza e per proteggere l'ingranaggio dall'usura, un aspirapolvere.

2.5. Montaggio della lama

Non mettere la sega **sulla protezione anti piega** del cavo di allacciamento, in fase di montaggio della lama, perché in tal modo può venire danneggiato il cavo di collegamento! Allentare la vite di serraggio (9) del pezzo di spinta (4) infilare la lama in modo che la spina d'arresto faccia presa nel foro della lama. La lama speciale REMS viene posta fra le due braccia del pezzo di spinta a forma di U (Fig. 2). Le lame REMS devono essere poste nella cavità al fondo del pezzo di spinta (Fig. 3). Avvitare bene la vite di serraggio (9) del pezzo di spinta, altrimenti può essere deformata la spina d'arresto. La spina d'arresto non ha il compito di fissare la lama. Il fissaggio avviene esclusivamente attraverso il serraggio con la vite di serraggio (9). Se la vite di serraggio non può più essere tirata perché il suo esagono interno o la chiave esagonale interna sono consumati, la spina d'arresto si spezza. Sostituire quindi in tempo la vite di serraggio (9) e la chiave esagonale interna consumate.

3. Funzionamento

REMS Tiger ANC: accensione e spegnimento con interruttore (7).

REMS Tiger ANC VE, REMS Panther ANC VE, REMS Cat ANC VE e REMS Akku-Cat ANC VE: Regolazione continua della velocità di corsa attraverso la relativa pressione dell'interruttore (10).

REMS Tiger ANC SR: Regolazione della velocità di corsa desiderata grazie alla rotella di regolazione (12). Accensione e spegnimento con interruttore (7).

REMS Tiger ANC pneumatic: per superare il bloccaggio dell'accensione collaudato dal TÜV tirare la leva (11) da un lato e poi premere.

3.1. Ciclo di lavoro tagliando con supporto di guida

Montare il supporto di guida come descritto nel paragrafo 2.2. Appoggiare la sega con supporto al tubo di modo che la vite di bloccaggio (1) si trovi in posizione verticale. Avvitare bene la vite di bloccaggio (1). Premere sull'interruttore (7 o 10) afferrando l'impugnatura del motore ed alzare la sega fino al taglio completo del tubo o del profilato. Il taglio può essere migliorato mettendo in moto l'attrezzo quando la lama è a contatto con tubo. Fare attenzione che il prisma del supporto di guida sia sempre libero da trucioli, altrimenti un taglio ad angolo retto non è possibile. Per otte-

nere l'ottima velocità di taglio e per salvare la lama, praticare una pressione d'avanzamento moderata. Una forte pressione non aumenta la velocità di taglio!

3.2. Ciclo di lavoro tagliando senza supporto di guida

Per tagli diritti oppure curvi premere la scarpa d'appoggio con forza contro il materiale, in modo che la scarpa d'appoggio (6) rimanga sempre a contatto con il materiale da tagliare. Premere l'interruttore. Utilizzare solo lame affilate e senza difetti. Mantenere un avanzamento uniforme per ridurre al minimo il rischio d'infortuni e per proteggere sia l'attrezzo sia la lama. Durante l'uso osservare che il cavo sia sempre dietro l'attrezzo. Durante il processo di taglio continuare a premere con forza contro il materiale da tagliare.

Taglio ad affondamento su superficie piana: quando il materiale non è troppo duro, come legno o pareti per divisori, è possibile affondare la lama già in movimento, sempre con cautela (Fig. 4). Appoggiare la punta della lama ferma e lo spigolo inferiore del piede d'appoggio sul punto di taglio. Mettere in marcia la sega ed affondare con cautela la lama nel materiale. Per tagliare materiali più duri, come metalli, prima praticare un foro di diametro corrispondente alla larghezza della lama.

È molto importante che il piede d'appoggio (6) sia premuto fortemente contro il materiale da tagliare. In questo modo si ottiene un decorso di taglio uniforme e con vibrazioni minime.

3.3. Lubrificanti

Non usare in nessun caso un qualsiasi lubrificante. Potrebbe impedire la fuoriuscita del trucioli dalla fessura e pertanto ridurre la durata delle lame.

3.4. Tubi d'acciaio inossidabile, tubi di ghisa dura

Per tagliare per tubi in acciaio inossidabili e tubi in ghisa dura si deve utilizzare REMS Tiger ANC SR ed una delle lame da sega universali REMS 561003 ... 561006. Per tagliare ad angolo retto è indispensabile la staffa di guida (vedi 2.2.). Esclusivamente per tagliare l'acciaio pregiato usare il REMS Spezial o il REMS Sanitol per raffreddare o lubrificare.

4. Manutenzione

Staccare la spina dalla presa o la batteria prima dei lavori di manutenzione!

4.1. Manutenzione

I seghetti REMS non richiedono nessuna manutenzione. La scatola ingranaggi contiene una carica di grasso a lunga durata e pertanto non deve essere aggiunto nessun lubrificante.

4.2. Controlli/Riparazioni

Staccare la spina dalla presa o la batteria prima dei lavori di manutenzione! Questi lavori devono essere eseguiti solo da esperti o persone istruite allo scopo.

I seghetti con motore universale sono dotati di carboncini. Questi si consumano e devono quindi essere controllati/riparati continuamente da un'officina autorizzata. Vedere anche paragrafo 6 „Comportamento in caso di inconvenienti”.

5. Collegamento

Con la REMS Akku-Cat ANC VE fare attenzione che il polo positivo sul motore (base di plastica con sporgenza del morsetto) venga collegato al morsetto 1 dell'interruttore tramite il cavo rosso e che la leva di direzione sull'interruttore sia posizionata all'interno (in direzione della superficie di fissaggio del corpo di raffreddamento).

6. Comportamento in caso di disturbi tecnici

6.1. Disturbo: Il seghetto si ferma durante il taglio.
Il salvamotore scatta (REMS Tiger ANC).

- Causa:
- Pressione d'avanzamento eccessiva.
 - Lama troppo consumata.
 - Lama non appropriata (vedere 2.4.).
 - Carboncini consumati.
 - Pressione d'esercizio troppo bassa (REMS Tiger ANC pneumatic).
 - Accumulatore scarico (REMS Akku-Cat ANC VE).

6.2. Disturbo: Lavorando su tubi non si ottiene un taglio ad angolo retto con supporto di guida.

- Causa:
- Lama non appropriata (vedere 2.4.).
 - Lama troppo consumata.
 - Prisma del supporto di guida sporco (trucioli!).

6.3. Disturbo: Il seghetto non si accende.

- Causa:
- Il salvamotore è scattato (REMS Tiger ANC).
 - Cavo difettoso.
 - Accumulatore scarico (REMS Akku-Cat ANC VE).
 - Macchina motore difettoso.

6.4. Disturbo: La spina di centraggio si deforma, la lama non può essere bloccata sufficientemente.

- Causa:
- Vite di serraggio (9) usurata, chiave ad esagono cavo usurata (vedi 2.5).

7. Garanzia del produttore

Il periodo di garanzia viene concesso per 12 mesi dalla data di consegna del prodotto nuovo all'utilizzatore finale, al massimo per 24 mesi dalla consegna al rivenditore. La data di consegna deve essere comprovata tramite i documenti di acquisto originali, i quali devono indicare la data d'acquisto e la descrizione del prodotto. Tutti i difetti di funzionamento, che si presentino durante il periodo di garanzia e che siano, in maniera comprovabile, derivanti da difetti di lavorazione o vizi di materiale, vengono riparati gratuitamente. L'effettuazione di una riparazione non prolunga né rinnova il periodo di garanzia per il prodotto. Sono esclusi dalla garanzia i difetti derivati da usura naturale, utilizzo improprio o abuso, inosservanza delle istruzioni d'uso, l'uso di prodotti ausiliari non appropriati, sollecitazioni eccessive, impiego per scopi diversi da quelli indicati, interventi propri o di terzi o altri motivi di cui la REMS non risponde.

Gli interventi in garanzia devono essere effettuati solo da officine di assistenza autorizzate dalla REMS. La garanzia è riconosciuta solo se l'attrezzo viene inviato, privo di interventi precedenti e non smontato, ad un'officina di assistenza autorizzata dalla REMS. Tutti i prodotti e i pezzi sostituiti in garanzia diventano proprietà della REMS.

Le spese di trasporto di andata e ritorno sono a carico del utente.

I diritti legali dell'utilizzatore, in particolare i diritti al risarcimento nei confronti del rivenditore in caso di difetti, rimangono intatti. La garanzia del produttore è valida solo per prodotti nuovi comprati nella Comunità Europea, in Norvegia o in Svizzera.

Fig. 1-3

- | | |
|---|------------------------------|
| 1 Tornillo de sujeción con muletilla | 7 Botón pulsatorio |
| 2 Soporte de guía | 8 Termico |
| 3 Perno | 9 Tornillo de apriete |
| 4 Pieza de apriete para la hoja de sierra | 10 Interruptor no escalonado |
| 5 Hoja de sierra | 11 Palanca |
| | 12 Roda de regulación |

Indicaciones de seguridad generales

¡ATENCIÓN! Se deben leer todas las instrucciones. El incumplimiento de las instrucciones detalladas a continuación puede dar lugar a descargas eléctricas, incendios y/o lesiones graves. El término utilizado a continuación „Aparato eléctrico“ se refiere a herramientas eléctricas alimentadas por red (con cable de red), a aparatos alimentados por batería (sin cable de red), a máquinas y a aparatos eléctricos. Utilice el aparato eléctrico sólo conforme a lo prescrito y observando las normas de seguridad y de prevención de accidentes generales.

CONSERVE BIEN ESTAS INSTRUCCIONES.

A) Puesto de trabajo

- Mantenga el área de trabajo limpio y ordenado.** El desorden y la falta de luz en el área de trabajo puede dar lugar a accidentes.
- No trabaje con el aparato eléctrico en entornos con peligro de explosión, en el que se encuentren líquidos, gases o polvo inflamables.** Los aparatos eléctricos generan chispas, que pueden hacer arder el polvo o los vapores.
- Mantenga alejados a los niños y a otras personas durante el uso del aparato eléctrico.** En caso de distracción, puede perder el control del aparato.

B) Seguridad eléctrica

- La clavija de conexión del aparato eléctrico debe encajar en el enchufe. El enchufe no se debe modificar de ninguna manera. No utilice ningún adaptador junto con los aparatos eléctricos con protección de puesta a tierra.** Las clavijas sin modificar y los enchufes adecuados reducen el riesgo de descargas eléctricas. Si el aparato eléctrico está equipado con un conductor protector, sólo se debe conectar al enchufe con contacto de protección. Maneje el aparato eléctrico en obras, en entornos húmedos, al aire libre o en otros lugares similares sólo con un interruptor de protección de fallo de corriente de 30 mA (Interruptor FI) en la red.
- Evite el contacto corporal con la superficie de puesta a tierra, como tubos, calefacciones, cocinas y neveras.** Existe un gran peligro por descargas eléctricas si su cuerpo está puesto a tierra.
- Mantenga alejado el aparato de la lluvia y la humedad.** La penetración de agua en el aparato eléctrico aumenta el riesgo de descarga eléctrica.
- No use el cable para fines extraños, para llevar el aparato, colgarlo o tirar de la clavija del enchufe. Mantenga el cable alejado del calor, aceite, bordes afilados o piezas móviles del aparato.** El cable dañado o enrollado aumentan el peligro de descargas eléctricas.
- Si trabaja con un aparato eléctrico al aire libre, utilice sólo un cable alargador que también esté autorizado para el exterior.** El uso de un cable alargador adecuado para el exterior reduce el peligro de descargas eléctricas.

C) Seguridad de personas

- Esté atento, preste atención a lo que hace y proceda con sentido común en el trabajo con un aparato eléctrico. No utilice el aparato eléctrico si está cansado o bajo la influencia de drogas, alcohol o medicamentos.** Un momento de distracción en el uso del aparato puede dar lugar a serias lesiones.
- Utilice equipo de protección personal y siempre unas gafas de protección.** El uso de equipo de protección personal como máscara contra el polvo, zapatos de seguridad antideslizantes, casco de protección o protección de los oídos, según el tipo y aplicación del aparato eléctrico, reduce el riesgo de lesiones.
- Evite una puesta en servicio sin vigilancia. Asegúrese de que el interruptor está en la posición „APAGADO“ antes de enchufar la clavija en el enchufe.** Si al llevar el aparato eléctrico tiene el dedo en el interruptor o conecta el aparato conectado en el suministro de corriente, puede dar lugar a accidentes. No puentee nunca el interruptor.
- Retire la herramienta de ajuste o la llave antes de encender el aparato eléctrico.** Una herramientas o llave, que se encuentra en una pieza

del aparato giratoria, puede dar lugar a lesiones. No agarre nunca una pieza móvil (circulante).

- e) **No se sobrestime. Procure un puesto seguro y mantenga el equilibrio en todo momento.** De ese modo puede controlar mejor el aparato en situaciones inesperadas.
- f) **Lleve la ropa adecuada. No utilice ropa ancha ni joyas. Mantenga el pelo, ropa y guantes alejados de las piezas móviles.** La ropa suelta, las joyas o el pelo largo pueden engancharse en las piezas móviles.
- g) **Si se pueden montar dispositivos de aspiración o recolector de polvo, asegúrese de que están conectados y se emplean correctamente.** El uso de estos dispositivos reduce los riesgos por el polvo.
- h) **Deje el aparato eléctrico sólo a personas formadas.** Los jóvenes sólo pueden operar el aparato eléctrico si son mayores de 16 años y esto es necesario para conseguir el objetivo de su formación y están supervisados por un experto.

D) Manipulación cuidadosa y uso de aparatos eléctricos

- a) **No sobrecargue el aparato eléctrico. Use para su trabajo el aparato eléctrico determinado para ello.** Con el aparato eléctrico adecuado trabajará mejor y más seguro en el área de producción especificada.
- b) **No utilice un aparato eléctrico cuyo interruptor esté defectuoso.** Un aparato eléctrico, que no se puede encender o apagar más, es peligroso y se debe reparar.
- c) **Saque la clavija del enchufe, antes de efectuar los ajustes del aparato, cambiar los accesorios o dejar aparte el aparato.** Esta medida de precaución impide un arranque accidental del aparato.
- d) **Conserve el aparato eléctrico que no se utilice fuera del alcance de los niños. No permita que personas, que no están familiarizadas con el aparato o no hayan leído estas instrucciones, lo utilicen.** Los aparatos eléctricos son peligrosos si son utilizados por personas sin experiencia.
- e) **Conserve con cuidado el aparato eléctrico. Controle si las piezas móviles del aparato funcionan perfectamente y no se atascan, si hay piezas rotas o dañadas que perjudiquen el funcionamiento del aparato eléctrico. Haga que el personal especializado cualificado o a un taller de servicio al cliente por contrato de REMS autorizado repare las piezas dañadas antes del uso del aparato eléctrico.** Muchos accidentes han sido provocados por herramientas eléctricas incorrectamente reparadas.
- f) **Mantenga su herramienta de corte afilada y limpia.** Las herramientas de corte cuidadosamente conservada con bordes de corte afilados se atascan menos y son más fáciles de guiar.
- g) **Asegure la pieza.** Utilice un dispositivo de sujeción o un tornillo de banco para fijar la pieza. Con ello, se sostiene con mayor seguridad que con la mano, y además tiene libres las dos manos para el manejo del aparato eléctrico.
- h) **Utilice los aparatos eléctricos, herramientas de aplicación, etc. según estas indicaciones y así como se ha prescrito para este tipo especial de aparatos. Tenga en cuenta las condiciones del trabajo y las actividades a realizar.** El uso de aparatos eléctricos para otras aplicaciones distintas de las previstas puede dar lugar a situaciones de peligro. Por razones de seguridad no se permite ninguna modificación arbitraria en el aparato eléctrico.

E) Manipulación cuidadosa y uso de aparatos por acumulador

- a) **Asegúrese de que el aparato eléctrico está apagado antes de colocar el acumulador.** La colocación de un acumulador en un aparato eléctrico que está encendido puede dar lugar a accidentes.
- b) **Cargue el acumulador sólo en el cargador que ha recomendado el fabricante.** Para un cargador, que es adecuado para un determinado tipo de acumulador, existe peligro de incendio si se utiliza con otro acumulador.
- c) **Utilice solamente el acumulador previsto para ello en los aparatos eléctricos.** El uso de otros acumuladores puede dar lugar a lesiones y peligro de incendio.
- d) **Mantenga el acumulador no utilizado lejos de clips, monedas, llaves, puntillas, tornillos u otros objetos metálicos, que pueden provocar un puente del contacto.** Un cortacircuitos de los contactos del acumulador puede tener como consecuencia quemaduras o incendio.
- e) **En caso de aplicación incorrecta puede salir líquido del acumulador. Evite el contacto. En caso de contacto accidental lavar con agua. Si el líquido entra en contacto con los ojos, acuda además al médico.** El líquido que sale del acumulador puede dar lugar a irritaciones de la piel o quemaduras.

- f) **En caso de temperaturas del acumulador/cargador o temperatura ambiente $\leq 5^{\circ}\text{C}/40^{\circ}\text{F}$ o $\geq 40^{\circ}\text{C}/105^{\circ}\text{F}$ no se puede utilizar el acumulador/cargador.**
- g) **No deseche el acumulador defectuoso en la basura doméstica normal, entréguelo a un taller de servicio al cliente contratado de REMS autorizado o a una empresa de eliminación reconocida.**

F) Servicio

- a) **Permita sólo al personal especializado cualificado que repare el aparato y sólo con piezas de repuesto originales.** De este modo se garantiza que se mantenga la seguridad del aparato.
- b) **Cumpla las normativas de mantenimiento y las indicaciones sobre el cambio de herramientas.**
- c) **Controle con regularidad la línea de conexión del aparato eléctrico y permita cambiarlo al personal especializado cualificado o a un taller de atención al cliente contratado de REMS autorizado. Controle el cable alargador con regularidad y sustitúyalo si está dañado.**

Indicaciones de seguridad especiales

- Utilice su equipo de protección individual (p.ej. gafas de seguridad, protectores auditivos).
- ¡Importante! Las virutas son proyectadas en dirección lateral y frontal. No permitir el acceso a otras personas.
- No sobrecargar la sierra ni la hoja de sierra. No aplicar excesiva presión de avance.
- Tener atención que no entre agua en el motor cuando se cortan tuberías de agua. Peligro: electrocución.
- En caso de trabajos que produzcan polvo (materiales que contienen asbesto, piedras, etc.) tener en cuenta las normas de prevención de accidentes.

1. Características técnicas

1.1. Códigos de los artículos

REMS Tiger ANC máquina accionadora	560000
REMS Tiger ANC VE máquina accionadora	560008
REMS Tiger ANC SR máquina accionadora	560001
REMS Tiger ANC pneumatic máquina accionadora	560002
REMS Panther ANC VE máquina accionadora	560005
REMS Cat ANC VE máquina accionadora	560004
REMS Akku-Cat ANC VE máquina accionadora	560007
REMS High-Power-Akku 18 V	565210
Aparato de carga rápida 12–18 V	565220

1.2. Campo de aplicación

Serrado en ángulo recto

REMS Tiger ANC, REMS Tiger ANC VE, REMS Tiger ANC SR, REMS Tiger ANC pneumatic

Con soporte de guía 563000 y hoja de sierra especial REMS 561001	
Tubos (también revestidos de plástico)	hasta 2"
Metales, madera, yeso, etc.	3 mm y más

Con soporte de guía 563100 y hoja de sierra especial REMS 561002	
Tubos (también revestidos de plástico)	hasta 4"
Metales, madera, yeso, etc.	3 mm y más

REMS Tiger ANC SR con soporte de guía y hoja de sierra universal REMS	
Tubos de acero inoxidable (también revestidos de plástico)	hasta 2" o 4"
Metales, madera, plástico	1,5 mm y más

Serrado manual

todas las REMS sierras de sable

REMS hoja de sierra universal y	
REMS hojas de sierra (véase 2.4.)	
Tubos de acero y otros metales, madera con puntas, palets	$\varnothing \leq 6"$, 160 mm
	≤ 250 mm

1.3. Números de carreras (andar en vacío)

REMS Tiger ANC	2200 1/min
REMS Tiger ANC VE (ajuste no escalonados)	0 ... 2200 1/min
REMS Tiger ANC SR (ajuste no escalonados)	700 ... 2200 1/min

REMS Tiger ANC 48 V	1300 1/min
REMS Tiger ANC pneumatic	1800 1/min
REMS Panther ANC VE (ajuste no escalonados)	0 ... 2200 1/min
REMS Cat ANC VE (ajuste no escalonados)	0 ... 2200 1/min
REMS Akku-Cat ANC VE (ajuste no escalonados)	0 ... 1700 1/min

1.4. Datos eléctricos

REMS Tiger ANC, REMS Tiger ANC VE,	
REMS Cat ANC VE	230 V; 50–60 Hz; 1050 W; 5 A o 110 V; 50–60 Hz; 1050 W; 10 A o 48 V; 750 W; 16,5 A aislamiento de protección (73/23/EWG) antiparasitado (89/336/EWG)
REMS Tiger ANC SR	230 V; 50–60 Hz; 1400 W; 6,4 A o 110 V; 50–60 Hz; 1400 W; 12,8 A aislamiento de protección (73/23/EWG) antiparasitado (89/336/EWG)
REMS Panther ANC VE	230 V; 50–60 Hz; 500 W; 2,3 A o 110 V; 50–60 Hz; 500 W; 4,6 A aislamiento de protección (73/23/EWG) antiparasitado (89/336/EWG)
REMS Akku-Cat ANC VE	18 V=; 2,0 Ah; 30 A
Aparato de carga rápida (1 h)	Input 230 V=; 50–60 Hz; 1,0 A Output 12–18 V=; 50 W; 2,65 A

1.5. Conexión de aire comprimido

REMS Tiger ANC neumático

Presión de trabajo necesaria	6 barios (85 psi)
Consumo de aire al andar en vacío	1,6 m ³ /min (56 cf/min)
Consumo de aire con carga máxima	1,3 m ³ /min (46 cf/min)
Diámetro del manguera	12–13 mm (1/2")
Ajuste del engrasador	6–7 gotas/min

1.6. Dimensiones

REMS Tiger ANC	455×80× 90 mm (17,9"×3,2"×3,5")
REMS Tiger ANC VE	435×80×135 mm (17,1"×3,2"×5,3")
REMS Tiger ANC SR	490×80× 90 mm (19,3"×3,2"×3,5")
REMS Tiger ANC pneumatic	445×80× 90 mm (17,5"×3,2"×3,5")
REMS Panther ANC VE	320×80×110 mm (12,6"×3,2"×4,3")
REMS Cat ANC VE	435×80×135 mm (17,1"×3,2"×5,3")
REMS Akku-Cat ANC VE	435×90×190 mm (17,1"×3,5"×7,5")

1.7. Pesos

REMS Tiger ANC	3,0 kg (6,6 lb)
REMS Tiger ANC VE	3,0 kg (6,6 lb)
REMS Tiger ANC SR	3,1 kg (6,8 lb)
REMS Tiger ANC pneumatic	3,8 kg (8,4 lb)
REMS Panther ANC VE	2,4 kg (5,3 lb)
REMS Cat ANC VE	3,0 kg (6,6 lb)
REMS Akku-Cat ANC VE (con acumulador)	3,5 kg (7,7 lb)
REMS High-Power-Akku 18 V	1,0 kg (2,2 lb)
REMS Soporte de guía hasta 2"	1,0 kg (2,2 lb)
REMS Soporte de guía 2 1/2–4"	1,7 kg (3,7 lb)

1.8. Información sobre ruido

Valor de emisión referente al lugar de trabajo todas las REMS sierras de sable	98 dB(A)
Nivel de potencia acústica	
REMS Tiger ANC, REMS Tiger ANC VE, REMS Tiger ANC SR, REMS Panther ANC VE, REMS Cat ANC VE, REMS Akku-Cat ANC VE	104 dB(A)
REMS Tiger ANC pneumatic	107 dB(A)

1.9. Vibraciones

Valor efectivo de la aceleración:	
REMS Tiger, todos los modelos con guía	16,4 m/s ²
REMS Panther ANC VE, REMS Cat ANC VE, REMS Akku-Cat ANC VE, uso manual	18 m/s ²
Todas las sierras de sable en marcha en vacío	22 m/s ²

2. Puesta en servicio

2.1. Conexión eléctrica

Prestar atención a la tensión de red! Antes de conectar la máquina accionadora o el cargador rápido, compruebe si la tensión indicada en la

placa de características es la misma que la tensión de red. En lugares de obra, en ambientes húmedos, en el exterior o en tipos de colocación comparables, operar el equipo eléctrico sólo por la red eléctrica a través de un interruptor diferencial de 30mA.

Los acumuladores suministrados con REMS Akku-Cat ANC VE así como los acumuladores como accesorio están descargados. Para su primer uso cargue el acumulador. Para su carga utilice solamente el REMS cargador de carga rápida (565220). Cuando el acumulador esté insertado en el cargador, parpadeará una luz roja de control en el cargador. Después de aprox. 1 h la luz de control iluminará en régimen continuo, indicando que el acumulador está cargado. El acumulador alcanzará su máxima capacidad tras varias cargas.

2.2. Serrado con soporte de guía (serrado en ángulo recto)

Introducir el perno (3) del soporte de guía (2) lateralmente en la sierra, de modo que el pasador limitador del soporte de guía se pueda desplazar en la ranura longitudinal de la sierra.

Atención: Para obtener cortes en ángulo recto, es absolutamente imprescindible utilizar el soporte de guía REMS, dado que el guiado manual de la sierra no permite obtener ángulos rectos exactos.

2.3. Guiado manual de la sierra

La sierra de sable se utiliza sin guía (2). Durante el serrado, debe apretarse fuertemente contra el material, de modo que el dispositivo de apoyo (6) esté colocado en todo momento en el material que se desea serrar.

2.4. Selección de la hoja de sierra apropiada

En su propio interés, utilice con todas las REMS sierras de sable exclusivamente las hojas de serrar de alta calidad de REMS, de lo contrario se verá cancelada la garantía.

A fin de conseguir cortes en ángulo recto (p.ej. tubos), con todos los modelos de REMS Tiger, aparte de la guía (véase 2.2.), es indispensable utilizar la REMS hoja de sierra **especial** hasta 2" o 4", puesto que sólo esta hoja cuenta con la rigidez a la torsión y a la flexión requerida para el elevado efecto de palanca. Las hojas de sierra de otro tipo no son aptas para este trabajo.

Asimismo, especialmente con REMS Panther ANC VE, REMS Cat ANC VE y REMS Akku-Cat ANC VE se deben utilizar las REMS hojas de sierra universales (561003 ... 561006). Para trabajos muy especiales existen otras diferentes hojas de sierra REMS según forma, longitud y paso de los dientes. Las hojas de sierra no apropiadas tienden fácilmente a romperse o a desafilarse prematuramente, obteniéndose cortes poco limpios o precisos. Para serrar tubos de acero inoxidable y tubos de fundición duros, se debe utilizar REMS Tiger ANC SR y una de las REMS hojas de sierra universales 561003 ... 561006.

2.5. Montaje de la hoja de sierra

Para el montaje de la hoja de sierra no se debe apoyar la sierra **encima de la funda protectora contra dobleces** del cable de conexión, ya que se dañaría el cable. Aflojar el tornillo de apriete (9) de la pieza de sujeción (4) hasta que la hoja de sierra pueda ser introducida a través del pasador de centrado. La hoja de sierra especial REMS se sitúa entre las alas de la pieza de apriete en forma de U (fig. 2). La hoja de sierra REMS se coloca en la escotadura prevista en el fondo de la pieza de sujeción (fig. 3). Volver a apretar **fuertemente** la pieza de sujeción por medio del tornillo de apriete (9), pues de lo contrario, el pasador de centrado quedaría deteriorado o cizallado. El pasador de centrado no tiene la misión de sujetar la hoja de sierra. Esto se lleva a cabo mediante el apriete con el tornillo de apriete (9). Si ya no se puede apretar del todo el tornillo de apriete (9) debido a que se haya desgastado el hexágono interior o la llave hexagonal, el pasador de centrado cizalla. Por lo tanto, se debe cambiar a tiempo el tornillo de apriete (9) y la llave hexagonal.

3. Funcionamiento

REMS Tiger ANC: Puesta en marcha y parada con el interruptor pulsatorio (7).

REMS Tiger ANC VE, REMS Panther ANC VE, REMS Cat ANC VE y REMS Akku-Cat ANC VE: Regulación continua de la velocidad mediante la pulsación correspondiente del interruptor (10).

REMS Tiger ANC SR: Regulación de la velocidad deseada en la rueda de ajuste (12). Conexión y desconexión con el interruptor de seguridad (7).

REMS Tiger ANC neumático: para vencer el bloqueo de puesta en marcha, aprobado por el TÜV, tirar la palanca (11) hacia un lado y después apretarla.

3.1. Serrado con soporte de guía

Montar el soporte de guía según descripción facilitada bajo punto 2.2. Aproximar la sierra con el soporte de guía al tubo, hasta que el tornillo de sujeción (1) adopte empuñadura del motor e ir accionando el botón pulsador (7 o/y 10). Conducir la sierra, hasta, hasta que el tubo o el perfil queden totalmente cortados. El inicio del corte, especialmente en diámetros grandes, será más fácil, si la hoja de sierra se aproxima al tubo

hasta tocarlo, antes de poner el aparato en marcha. El prisma del soporte de guía deberá estar siempre libre de virutas, lo que asegura un corte absolutamente rectangular. Para lograr una velocidad de corte óptima y para evitar un desgaste prematuro de la hoja de sierra, se recomienda elegir una presión de avance moderada. Con una presión fuerte no se consigue aumentar la velocidad de serrado.

¡Compre Vd. la hoja de sierra adecuada!

y se ahorrará dinero y disgustos. La elección es fácil:

REMS Hoja de sierra especial 2"/4"

Especialmente desarrollada para REMS Tiger ANC. Absolutamente imprescindible para serrar en ángulo recto y para el desmontaje rápido de tubos de acero con guía multiplicadora de fuerza. La cual recibe una presión de empuje 5 veces superior por el efecto palanca. Hojas de sierra normales con una patilla son por ello inservibles, ya que a través de esta alta presión de empuje rompen por el punto de sujeción. Por ello REMS hoja de sierra especial extra gruesa, resistente a flexiones y torsiones. Con doble patilla especialmente ancha, que aseguran un asiento exacto y un alta estabilidad. Dentado seleccionado para un serrado rápido. Alto rendimiento.



REMS Hoja de sierra universal 100/150/200/300

Para el serrado a mano y serrado con soporte guía, multiplicador de fuerza. Solamente una hoja de sierra universal en lugar de muchas hoja de sierra diferentes. Altamente flexible, también para serrar a ras de pared. Con doble patilla especialmente ancha, que asegura un asiento exacto y un corte estable. Hojas de sierra normales con una patilla son por ello inservibles, ya que a través de esta alta presión de empuje con el soporte guía rompen por el punto de sujeción. Paso de los dientes cambiante (dentado combo) para un corte rápido y suave. Larga duración. También para materiales con difícil arranque de viruta, p. ej. tubos de acero inoxidable, tubos de fundición, etc. y para serrar madera con puntas, palets.

1. Para REMS Tiger ANC, REMS Tiger ANC VE, REMS Tiger ANC SR, REMS Tiger ANC pneumatic y otros fabricados.

REMS Hoja de sierra especial (amarilla)

para serrar en angulo recto y para el desmontaje rápido con soporte guía, multiplicador de fuerza.





		Longitud mm	Separación de dientes en mm	Material	Color	Código en paq. de 5 unid.
	REMS Hoja de sierra especial 2" para tubos de acero hasta 2"	140	2,5	HSS-Bi	Amarillo	561007
	REMS Hoja de sierra especial 2" para tubos de acero hasta 2"	140	3,2	HSS-Bi	Amarillo	561001
	REMS Hoja de sierra especial 4" para tubos de acero hasta 4"	200	3,2	HSS-Bi	Amarillo	561002

Para materiales de difícil arranque de virutas, p.ej. tubos de acero inoxidable, tubos de fundición duros, en vez de la REMS hoja de sierra especial, utilice la REMS hoja de sierra universal con dentado más fino junto con el REMS Tiger ANC SR con reductor electrónico de velocidad.

2. Para todos los sierras de sable REMS y otros fabricados.

REMS Hoja de sierra universal (roja)





para serrar a mano y para serrar con soporte guía, multiplicador de fuerza.

	REMS Hoja de sierra universal 100	100	1,8/2,5	HSS-Bi	Rojo	561006
	REMS Hoja de sierra universal 150	150	1,8/2,5	HSS-Bi	Rojo	561005
	REMS Hoja de sierra universal 200	200	1,8/2,5	HSS-Bi	Rojo	561003
	REMS Hoja de sierra universal 300	300	1,8/2,5	HSS-Bi	Rojo	561004

También para madera con clavos y palets. Para materiales de difícil arranque de virutas, p.ej. tubos de acero inoxidable, tubos de fundición duros, se necesita una velocidad más baja, p.ej. mediante el REMS Tiger ANC SR con reductor electrónico de velocidad.

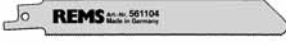
3. Para todos los sierras de sable REMS y otros fabricados.

REMS Hojas de sierra – para cortar a mano, para diversas utilidades.

	REMS Hoja de sierra Metales de 3 mm de espesor y más	100 150 200	1,8 1,8 1,8	HSS-Bi HSS-Bi HSS-Bi	Rojo Rojo Rojo	561101 561103 561102
	REMS Hoja de sierra Metales de 1–3 mm espesor	150	1,4	HSS-Bi	Rojo	561104
	REMS Hoja de sierra Metales de 1–3 mm (hoja curva)	90	1,4	HSS-Bi	Rojo	561107
	REMS Hoja de sierra Metales de 4 mm de espesor y más, madera con puntas, palets	150	2,5	HSS-Bi	Negro	561110
	REMS Hoja de sierra Todos los tipos de madera	300	4	WS	Negro	561111
	REMS Hoja de sierra Placas de yeso, hormigón de gas, etc.	150	5	WS	Blanco	561115

3.2. Serrado sin soporte de guía

Para cortes rectos o curvados, presionar el dispositivo de apoyo (6) con fuerza contra el material, de modo que el dispositivo de apoyo (6) esté constantemente en contacto con el material que se va a serrar. Conectar la máquina. Emplear solamente hojas de sierra bien afiladas y buenas. Prestar atención al avance para no exponerse al peligro de un accidente y para evitar un desgaste prematuro de la sierra y de la hoja de sierra. Mantener el cable eléctrico siempre lejos de la zona de trabajo. Durante el serrado, debe siguiéndose presionando contra el material que se va a serrar.

Serrado por calado de una superficie: Si el material no es excesivamente duro, como p. ej. madera o materiales de construcción ligeros para paredes, puede procederse con mucho cuidado al serrado por calado (Fig. 4). Para ello, colocar la sierra desconectada en el borde inferior de la pata de apoyo y la punta de la hoja de sierra sobre el punto de intersección. Conectar la sierra e introducir la hoja en el material, comenzando a producir el corte cuidadosamente. Cuando se trata de materiales más duros, como p. ej. metal, realizar primero un taladro que corresponda a la hoja de sierra.

Es importante apretar la pata de apoyo (6) siempre fuertemente contra el material que deberá ser cortado, obteniéndose un serrado uniforme, casi exento de vibraciones.

3.3. Lubricantes

Abstenerse de utilizar cualquier tipo de lubricante, lo que impediría la expulsión de la viruta de la ranura de serrado abreviándose la vida útil de la hoja de sierra.

3.4. Tubos de acero inoxidable, tubos de fundición duros

Para serrar tubos de acero inoxidable y tubos de fundición duros, se debe utilizar REMS Tiger ANC SR y una de las REMS hojas de sierra universales 561003 ... 561006. Para el serrado en ángulo recto se requiere el soporte de guía (véase 2.2). Exclusivamente para el serrado de acero inoxidable se recomienda refrigerar y lubricar con REMS Spezial ó con REMS Sanitol.

4. Instrucciones de mantenimiento y de reparación

¡Antes de realizar cualquier trabajo de arreglo o reparación, desenchufar la clavija de alimentación!

4.1. Mantenimiento

Las REMS sierras de sable no requieren mantenimiento. El engranaje está provisto de una carga de grasa a longevidad y no deberá ser lubricado nunca.

4.2. Inspección/reparación

Antes de realizar cualquier trabajo de reparación, desenchufe la clavija de red o saque el acumulador. Sólo especialistas y personas instruidas deben realizar estos trabajos.

Las REMS sierras de sable con motor universal disponen de escobillas de carbón. Estas escobillas sufren un desgaste y deben, por tanto, ser comprobadas o reparadas de vez en cuando en un taller de postventa autorizado por REMS. Véase asimismo 6. „Comportamiento en caso de averías“.

5. Conexiones

Para REMS Akku-Cat ANC VE tener en cuenta, que el polo positivo en el motor ira conectado mediante el cable rojo al borne del interruptor y que la palanca de inversión de giro esta invertida atrás en el interruptor (para la superficie de fijación del ventilador).

6. Comportamiento en caso de averías

6.1. Avería: La sierra de sable se detiene durante el serrado.
El guardamotor reacciona (REMS Tiger ANC).

Origen: ● La presión de avance es excesiva.
● La hoja de sierra está desafilada.
● La hoja de sierra no es apropiada (véase punto 2.4.).
● Las escobillas de carbón están desgastadas.
● Escasa presión de trabajo (REMS Tiger ANC neumático).
● Akku vacío (REMS Akku-Cat ANC VE).

6.2. Avería: No se obtiene un corte rectangular al serrar tubos con soporte de guía.

Origen: ● La hoja de sierra no es apropiada (véase punto 2.4.).
● La hoja de sierra está desafilada.
● El prisma del soporte de guía está sucio (¡viruta!).

6.3. Avería: La sierra de sable no arranca.

Origen: ● El térmico ha reaccionado (REMS Tiger ANC).
● El cable eléctrico está defectuoso.
● Akku vacío (REMS Akku-Cat ANC VE).
● Máquina accionadora está defectuoso.

6.4. Avería: Se rompe el pasador de centraje, la hoja de sierra no se puede aprisionar suficientemente.

Causa: ● El tornillo de fijación (9) está desgastado, el hexágono interior está desgastado (vea 2.5.).

7. Garantía del fabricante

El periodo de garantía es de 12 meses a partir de la entrega del producto nuevo al primer usuario, y no más de 24 meses a partir de la entrega al comerciante. El momento de la entrega se justificará mediante el envío de los documentos originales de compra, que deberán indicar la fecha de la compra y la denominación del producto. Se repararán de forma gratuita todos aquellos fallos funcionales detectados durante el periodo de garantía que demostrablemente sean debidos a errores en la producción o en el material. La reparación de fallos no produce la prolongación o renovación del periodo de garantía del producto. Quedan excluidos de la garantía aquellos daños causados por desgaste natural, manipulación inadecuada o impropia, incumplimiento de las instrucciones de servicio, medios auxiliares inadecuados, sobrecarga, uso para fines no previstos, intervenciones propias o por parte de terceros u otros motivos ajenos a la responsabilidad de REMS.

Los servicios de garantía sólo se deberán prestar por los talleres de postventa autorizados por REMS. Las reclamaciones únicamente serán aceptadas si el producto entregado a un taller de postventa autorizado por REMS no ha sido manipulado o desmontado anteriormente. Los productos y piezas sustituidas pasarán a propiedad de REMS.

Los portes de envío y reenvío serán a cargo del usuario.

Quedan inalterados los derechos legales del usuario frente al comerciante, en especial aquellos por fallos. Esta garantía del fabricante sólo tendrá validez para productos nuevos comprados en la Unión Europea, en Noruega o en Suiza.

Fig. 1–3

1 Spanschroef met hendel	7 Tipschakelaar
2 Geleidebeugel	8 Thermische veiligheid
3 Steunbout	9 Spanschroef
4 Drukstuk voor zaagblad	10 Traploze schakelaar
5 Zaagblad	11 Hendel
6 Steunvoet	12 Instelschijf

Algemene veiligheidsvoorschriften

LET OP! Alle voorschriften lezen. Fouten bij de inachtneming van de onderstaande voorschriften kunnen elektrische schokken, brand en / of ernstige ongevallen veroorzaken. Het hierna volgende begrip „elektrisch apparaat“ heeft betrekking op via het stroomnet werkende elektrische gereedschappen (met stroomkabel), op machines en op elektrische apparaten. Gebruik het elektrische apparaat alleen waarvoor het bedoeld is en met inachtname van de algemene veiligheids- en ongevalpreventievoorschriften.

VOLG DEZE VOORSCHRIFTEN GOED OP.

A) Werkplek

- a) **Houdt uw werkplek schoon en opgeruimd.** Rommelige en onverlichte werkplekken kunnen tot ongevallen leiden.
- b) **Werk met het elektrische apparaat niet in explosiegevaarlijke omgeving, waarin zich brandbare vloeistoffen, gassen of stoffen bevinden.** Elektrische apparaten veroorzaken vonken, die stoffen of dampen kunnen ontsteken.
- c) **Houdt kinderen en andere personen tijdens het gebruik van het elektrische apparaat op afstand.** Bij afleiding kunt u de controle over het apparaat verliezen.

B) Elektrische veiligheid

- a) **De aansluitstekker van het elektrische apparaat moet in het stopcontact passen. De stekker mag in geen geval veranderd worden. Gebruik geen adapterstekker in combinatie met een geaard elektrisch apparaat.** Originele stekkers en passende stopcontacten verkleinen het risico op elektrische schokken. Is het apparaat met een veiligheidsschakelaar uitgerust, dan mag het alleen op een beveiligd stopcontact aangesloten worden. Gebruik het elektrische apparaat op bouwplaatsen, in vochtige omgeving, buiten of in vergelijkbare situaties uitsluitend via een 30 mA aardlekschakelaar (FI-schakelaar) op het net.
- b) **Vermijdt lichamelijk contact met geaarde oppervlaktes, zoals van buizen, radiatoren, haarden en koelkasten.** Er bestaat een verhoogd risico op een elektrische schok, als uw lichaam geaard is.
- c) **Houdt het apparaat van regen of vochtigheid vandaan.** Het indringen van water in een elektrisch apparaat verhoogt het risico op een elektrische schok.
- d) **Gebruik de kabel niet voor doeleinden waarvoor het niet bedoeld is, b.v. om het apparaat te dragen, op te hangen of om de stekker uit het stopcontact te trekken. Houdt de kabel verwijderd van hitte, olie, scherpe kanten, of zich bewegende apparaatonderdelen.** Beschadigde of verwikkelde kabel verhoogt het risico op een elektrische schok.
- e) **Als u buiten werkt met een elektrisch apparaat, gebruik dan uitsluitend een verlengkabel die daarvoor geschikt is.** Met een geschikte verlengkabel vermindert u het risico op een elektrische schok.

C) Veiligheid van personen

- a) **Wees opmerkzaam op wat u gaat doen, en ga met verstand aan het werk met een elektrisch apparaat. Gebruik het elektrische apparaat niet, wanneer u moe bent of onder invloed van drugs, alcohol of medicamenten staat.** Een moment van onoplettendheid bij gebruik van het apparaat kan tot ernstige ongevallen leiden.
- b) **Draag persoonlijke beschermingsmiddelen en altijd een veiligheidsbril.** Het dragen van persoonlijke beschermingsmiddelen, zoals stofmasker, slipvaste veiligheidsschoenen, veiligheidshelm of gehoorbeschermers, al naar gelang het elektrische apparaat, vermindert het risico op ongevallen.
- c) **Vermijdt onbedoeld inschakelen. Wees er zeker van dat de schakelaar in de positie „uit“ staat, voordat de stekker in het stopcontact gestoken wordt.** Wanneer u bij het dragen van het elektrische apparaat uw vinger op de schakelaar heeft of het apparaat ingeschakeld op het stroomnet aansluit, kan dit tot ongevallen leiden. Zet nooit een tipschakelaar vast.
- d) **Verwijder instelgereedschappen of sleutels, voordat u het elektrisch gereedschap inschakelt.** Een gereedschap of sleutel, dat zich in een

draaiend apparaatdeel bevindt, kan voor verwondingen zorgen. Grijp nooit in bewegende (draaiende) delen.

- e) **Overschat uzelf niet. Zorg voor een veilige stand en behoudt altijd uw evenwicht.** Daardoor kunt u in onverwachte situaties beter controle houden over het apparaat.
- f) **Draag geschikte kleding. Draag geen wijde kleding of sieraden. Houdt haren, kleding en handschoenen verwijderd van bewegende delen.** Losse kleding, sieraden of lange haren kunnen door bewegende delen gegrepen worden.
- g) **Wanneer stofafzuig- en opvanginstallaties gemonteerd kunnen worden, vergewis u er van dat deze aangesloten zijn en juist gebruikt worden.** Het gebruik van deze installaties vermindert gevaren door stof.
- h) **Laat alleen geschoolde personen met het apparaat werken.** Jeugdigen mogen alleen met het apparaat werken, indien zie boven 16 jaar zijn, wanneer dit voor het bereiken van hun opleidingsdoel noodzakelijk is en wanneer zij onder toezicht staan van een vakkracht.

D) Zorgvuldige omgang met en gebruik van elektrische gereedschappen

- a) **Overbelast het elektrisch apparaat niet. Gebruik voor uw werk het daarvoor bestemde elektrische apparaat.** Met het geschikte elektrische apparaat werkt u beter en veiliger in het aangegeven capaciteitsbereik.
- b) **Gebruik geen elektrisch apparaat waarvan de schakelaar defect is.** Een elektrisch apparaat, dat zich niet meer in- of uit laat schakelen, is gevaarlijk en moet gerepareerd worden.
- c) **Haal de stekker uit het stopcontact, voordat u apparaatinstellingen verricht, accessoires wisselt of het apparaat weglegt.** Deze veiligheidsmaatregel voorkomt onbedoeld starten van het apparaat.
- d) **Berg ongebruikte elektrische apparaten buiten de reikwijdte van kinderen op. Laat personen het elektrische apparaat niet gebruiken, die hiermee niet vertrouwd zijn of deze voorschriften niet gelezen hebben.** Elektrische apparaten zijn gevaarlijk, wanneer deze door onervaren personen gebruikt worden.
- e) **Onderhoudt het elektrische apparaat met zorg. Controleer of bewegende apparaatdelen probleemloos functioneren en niet knellen, of delen gebroken of zo beschadigd zijn, dat het functioneren van het elektrisch apparaat beïnvloed wordt. Laat beschadigde delen voor gebruik van het elektrische apparaat door gekwalificeerd vakpersoneel of door een geautoriseerde REMS servicewerkplaats repareren.** Veel ongevallen hebben hun oorzaak in slecht onderhouden elektrische gereedschappen.
- f) **Houdt snijgereedschappen scherp en schoon.** Zorgvuldig onderhouden snijgereedschap met scherpe snijkanten knellen minder en laten zich gemakkelijk bedienen.
- g) **Zorg dat het werkstuk vaststaat.** Gebruik spanklemmen of een bankschroef om het werkstuk vast te houden. Het wordt daardoor veiliger vastgehouden als met de hand, en u heeft bovendien beide handen vrij om het elektrische apparaat te bedienen.
- h) **Gebruik het elektrische apparaat, accessoires, hulpgereedschappen enz. conform deze voorschriften en zo, zoals het voor het specifieke gereedschap voorgeschreven is. Neem daarbij de arbeidsvoorwaarden en de uit te voeren werkzaamheden in acht.** Het gebruik van elektrische apparaten voor andere als de bedoelde toepassingen kan tot gevaarlijke situaties leiden. Iedere eigenhandige wijziging aan een elektrische apparaat is uit veiligheidsoverwegingen niet toegestaan.

E) Zorgvuldige omgang met en gebruik van accugereedschap

- a) **Wees er zeker van, dat het elektrische apparaat uitgeschakeld is, voordat u de accu plaatst.** Het plaatsen van de accu in een elektrisch apparaat, dat ingeschakeld is, kan tot ongevallen leiden.
- b) **Laadt accu's uitsluitend op in laadapparaten, die door de fabrikant aanbevolen worden.** Voor een laadapparaat, dat voor een bepaalde accu geschikt is, bestaat brandgevaar, wanneer het gebruikt wordt met andere accu's.
- c) **Gebruik uitsluitend de voor in het elektrische apparaat bedoelde accu's.** Het gebruik van andere accu's kan tot ongevallen en brandgevaar leiden.
- d) **Houdt de niet gebruikte accu verwijderd van paperclips, munten, sleutels, spijkers, schroeven of andere kleine metaaldelen, die een overbrugging van de contacten tot stand kunnen brengen.** Een kortsluiting tussen de accucontacten kan verbrandingen of vuur tot gevolg hebben.
- e) **Bij verkeerd gebruik kan vloeistof uit de accu treden. Vermijdt contact daarmee. Bij toevallig contact met water afspoelen. Wanneer de vloeistof in de ogen komt, roept u de hulp in van een arts.** Uittredende accuvloeistof kan tot huidirritaties of verbrandingen leiden.

f) Bij temperaturen van de accu/laadapparaat $\leq 5^{\circ}\text{C}/40^{\circ}\text{F}$ of $\geq 40^{\circ}\text{C}/105^{\circ}\text{F}$ mag de accu/het laadapparaat niet gebruikt worden.

g) Voer beschadigde accu's niet in het huisvuil af, maar stuur deze in naar een geautoriseerde REMS servicewerkplaats of een erkend afvoerbedrijf.

F) Service

a) Laat uw apparaat alleen door gekwalificeerd vakpersoneel en met originele onderdelen repareren. Daarmee wordt zeker gesteld, dat de veiligheid van het apparaat behouden blijft.

b) Volg de onderhoudsvorschriften en de aanwijzingen over gereedschapswisseling op.

c) Controleer regelmatig de aansluitkabel van het elektrische apparaat en laat deze bij beschadiging door gekwalificeerd vakpersoneel of door een geautoriseerde REMS servicewerkplaats vernieuwen. Controleer de verlengkabel regelmatig en vervang deze, wanneer deze beschadigd is.

Speciale veiligheidsvoorschriften

- Persoonlijke veiligheidsuitrusting gebruiken (b.v. veiligheidsbril, gehoorbescherming).
- Let op! Zaagspanen worden aan de zijkanten en naar voren weggeslingerd. Derden op afstand houden.
- Zaag en zaagblad niet overbelasten. Geen overmatige aanzetdruk toepassen.
- Tijdens het zagen van waterbevattende leidingen erop letten, dat geen restwater in de motor komt. Gevaar: elektrische schok.
- Bij stofveroorzakende werkzaamheden (asbesthoudende materialen, stenen enz.) arbeidsvoorschriften raadplegen.

1. Technische gegevens

1.1. Artikelnummers

REMS Tiger ANC aandrijfmachine	560000
REMS Tiger ANC VE aandrijfmachine	560008
REMS Tiger ANC SR aandrijfmachine	560001
REMS Tiger ANC pneumatic aandrijfmachine	560002
REMS Panther ANC VE aandrijfmachine	560005
REMS Cat ANC VE aandrijfmachine	560004
REMS Akku-Cat ANC VE aandrijfmachine	560007
REMS High-Power-Accu 18 V	565210
Snellaadapparaat 12–18 V	565220

1.2. Capaciteit

Haaks afkorten

REMS Tiger ANC, REMS Tiger ANC VE, REMS Tiger ANC SR, REMS Tiger ANC pneumatic

Med geleidebeugel 563000 en

REMS Spezialzaagblad 561001:

buizen (ook met kunststofommanteling) tot 2"
metalen, hout, gips enz. 3 mm en dikker

Met geleidebeugel 563100 en

REMS Spezialzaagblad 561002:

buizen (ook met kunststofommanteling) tot 4"
metalen, hout, gips enz. 3 mm en dikker

REMS Tiger ANC SR met geleidebeugel

en REMS Universalzaagblad

roestvast stalen buizen (INOX) tot 2" resp. 4"
metalen, hout, kunststof 1,5 mm en dikker

Zagen uit de vrije hand

alle REMS reciprozagen

REMS Universeelzaagblad en

REMS Zaagbladen (zie 2.4.)

stalen buizen en andere $\varnothing \leq 6"$, 160 mm

andere metalen profielen,

hout met spijkers, pallets ≤ 250 mm

1.3. Pendelslag (onbelast)

REMS Tiger ANC	2200 1/min
REMS Tiger ANC VE (traploos instelbaar)	0 ... 2200 1/min
REMS Tiger ANC SR (traploos instelbaar)	700 ... 2200 1/min
REMS Tiger ANC 48 V	1300 1/min
REMS Tiger ANC pneumatic	1800 1/min

REMS Panther ANC VE (traploos instelbaar)	0 ... 2200 1/min
REMS Cat ANC VE (traploos instelbaar)	0 ... 2200 1/min
REMS Akku-Cat ANC VE (traploos instelbaar)	0 ... 1700 1/min

1.4. Elektrische gegevens

REMS Tiger ANC, REMS Tiger ANC VE,
REMS Cat ANC VE 230 V; 50–60 Hz; 1050 W; 5 A oder
110 V; 50–60 Hz; 1050 W; 10 A oder
48 V; 750 W; 16,5 A
geïsoleerd (73/23/EWG)
radio-ontstoord (89/336/EWG)

REMS Tiger ANC SR 230 V; 50–60 Hz; 1400 W; 6,4 A oder
110 V; 50–60 Hz; 1400 W; 12,8 A
geïsoleerd (73/23/EWG)
radio-ontstoord (89/336/EWG)

REMS Panther ANC VE 230 V; 50–60 Hz; 500 W; 2,3 A oder
110 V; 50–60 Hz; 500 W; 4,6 A
geïsoleerd (73/23/EWG)
radio-ontstoord (89/336/EWG)

REMS Akku-Cat ANC VE 18 V=; 2,0 Ah; 30 A

Snellaadapparaat	Input	230 V~; 50–60 Hz; 1,0 A
(1 uur)	Output	12–18 V=; 50 W; 2,65 A

1.5. Luchtdrukaansluiting

REMS Tiger ANC pneumatic

Noodzakelijke bedrijfsdruk	6 bar (85 psi)
Luchtverbruik onbelast	1,6 m ³ /min (56 cf/min)
Luchtverbruik bij volle belasting	1,3 m ³ /min (46 cf/min)
Slangdikte	12–13 mm (1/2")
Olie-instelling	6–7 druppels/min

1.6. Afmetingen

REMS Tiger ANC	455×80× 90 mm (17,9"×3,2"×3,5")
REMS Tiger ANC VE	435×80×135 mm (17,1"×3,2"×5,3")
REMS Tiger ANC SR	490×80× 90 mm (19,3"×3,2"×3,5")
REMS Tiger ANC pneumatic	445×80× 90 mm (17,5"×3,2"×3,5")
REMS Panther ANC VE	320×80×110 mm (12,6"×3,2"×4,3")
REMS Cat ANC VE	435×80×135 mm (17,1"×3,2"×5,3")
REMS Akku-Cat ANC VE	435×90×190 mm (17,1"×3,5"×7,5")

1.7. Gewichten

REMS Tiger ANC	3,0 kg (6,6 lb)
REMS Tiger ANC VE	3,0 kg (6,6 lb)
REMS Tiger ANC SR	3,1 kg (6,8 lb)
REMS Tiger ANC pneumatic	3,8 kg (8,4 lb)
REMS Panther ANC VE	2,4 kg (5,3 lb)
REMS Cat ANC VE	3,0 kg (6,6 lb)
REMS Akku-Cat ANC VE (met accu)	3,5 kg (7,7 lb)
REMS High-Power-Accu 18 V	1,0 kg (2,2 lb)
REMS geleidebeugel tot 2"	1,0 kg (2,2 lb)
REMS geleidebeugel 2 1/2–4"	1,7 kg (3,7 lb)

1.8. Geluidsinformatie

Emissiewaarden met betrekking tot werkplek
alle REMS reciprozagen 98 dB(A)

Maximum peil van het geluidsvolume

REMS Tiger ANC, REMS Tiger ANC VE, REMS Tiger ANC SR, REMS Panther ANC VE, REMS Cat ANC VE, REMS Akku-Cat ANC VE	104 dB(A)
REMS Tiger ANC pneumatic	107 dB(A)

1.9. Vibraties

Gemeten effectieve waarde van de versnelling:

REMS Tiger, alle modellen met geleidebeugel	16,4 m/s ²
REMS Panther ANC VE, REMS Cat ANC VE, REMS Akku-Cat ANC VE, uit de vrije hand	18 m/s ²
Alle reciprozagen onbelast	22 m/s ²

2. Ingebruikname

2.1. Elektrische aansluiting

Let op de netspanning! Voor aansluiting van de aandrijfmachine cq. het snellaadapparaat controleren of de spanning op het typeplaatje overeenkomt met de netspanning. Indien op bouwplaatsen, in vochtige om-

geving, buiten of in vergelijkbare situaties gewerkt wordt dan moet de elektrische apparaat alleen via een 30 mA-aardlekschakelaar (FI-schakelaar) op het net bediend worden.

De accu geleverd bij de REMS Akku-Cat ANC VE en ook extra accu's zijn ongeladen. Eerst opladen voor gebruik. Voor het laden alleen REMS

snellaadapparaat (565220) gebruiken. Zodra de accu in het oplaadapparaat is geplaatst dan gaat het rode controlelampje op het oplaadapparaat knipperen. Na ca. 1 uur schakelt het controlelampje over op continu aan, d.w.z. de accu is opgeladen. De accu bereikt eerst na meerdere ladingen zijn volle capaciteit.

Koop meteen het juiste zaagblad.

U bespaart veel geld en problemen. Zo kiest U juist.

REMS Speciaalzaagblad 2"/4"

Speciaal ontwikkeld voor REMS Tiger ANC. Beslist noodzakelijk voor haaks zagen en voor snelle demontage van stalen buizen met krachtoverbrengende geleidebeugel. Deze bewerkstelligt veelvoudige zaagdruk door 5 vouddig krachtoverbrengende hefboomwerking. Normale zaagbladen met enkelzijdige aansluiting zijn daarvoor niet bruikbaar, daar deze door de hoge zaagdruk bij het inspanvlak breken. Daarom extra dik REMS Spezialzaagblad, buig- en torsievrij. Dubbelzijdige aansluiting met bijzonder breed inspanvlak voor exacte borging en hoge stabiliteit. Grove, gewelfde vertanding voor snelle zaagsnede. Veelvoudig hogere standtijd.



REMS Universeelzaagblad 100/150/200/300

Voor zagen uit de vrije hand en voor zagen met krachtoverbrengende geleidebeugel. Slechts 1 Universalzaagblad voor alle zaagwerkzaamheden in plaats van vele verschillende zaagbladen. Taaielastisch materiaal, zeer flexibel, ook voor kort bij de muur zagen. Dubbelzijdige aansluiting met bijzonder breed inspanvlak voor exacte borging en hoge stabiliteit. Zaagbladen met enkelzijdige aansluiting zijn niet bestand tegen de hoge zaagdruk bij het zagen met geleidebeugel, deze breken bij het inspanvlak. Wisselende tandsteek (Combovertanding), ter hoogte van de vertanding bijzonder sterk gehard. Daardoor uitstekende zaagresultaten en bijzonder hoge standtijd. Ook voor zwaar te verspanen materialen, b.v. roestvaststalen buizen, harde gietijzere buizen enz. en voor zagen van hout met spijkers, pallets.

1. Voor REMS Tiger ANC, REMS Tiger ANC VE, REMS Tiger ANC SR, REMS Tiger ANC pneumatic en andere fabrikaten.

REMS Speciaalzaagblad (geel)

voor haaks zagen en voor snelle demontage met krachtoverbrengende geleidebeugel.

		Lengte mm	Tanden lung mm	Materiaal	Kleur	Art. nr. (Pakje 5 stuks)
	REMS Speciaalzaagblad 2" voor stalen buizen tot 2"	140	2,5	HSS-Bi	geel	561007
	REMS Speciaalzaagblad 2" voor stalen buizen tot 2"	140	3,2	HSS-Bi	geel	561001
	REMS Speciaalzaagblad 4" voor stalen buizen tot 4"	200	3,2	HSS-Bi	geel	561002

Voor zwaar te verspanen materialen, b.v. roestvaststalen buizen, harde gietijzere buizen, i.p.v. de REMS Spezialzaagbladen de fijner vertande REMS Universalzaagbladen in combinatie met REMS Tiger ANC SR met elektronische toerentalregeling gebruiken.

2. Voor alle REMS reciprozagen en andere fabrikaten.

REMS Universeelzaagblad (rood)







voor zagen uit de vrije hand en voor zagen met krachtoverbrengende geleidebeugel.

	REMS Universeelzaagblad 100	100	1,8/2,5	HSS-Bi	rood	561006
	REMS Universeelzaagblad 150	150	1,8/2,5	HSS-Bi	rood	561005
	REMS Universeelzaagblad 200	200	1,8/2,5	HSS-Bi	rood	561003
	REMS Universeelzaagblad 300	300	1,8/2,5	HSS-Bi	rood	561004

Ook voor hout met spijkers, pallets. Voor zwaar te verspanen materialen, b.v. roestvaststalen buizen, harde gietijzere buizen, lager toerental vereist, b.v. door REMS Tiger ANC SR met elektronische toerentalregeling.

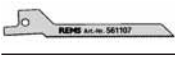
3. Voor alle REMS reciprozagen en andere fabrikaten.

REMS zaagbladen – voor vrijhandig zagen voor verschillende doeleinden.

	REMS zaagblad Metalen 3 mm en dikker	100 150 200	1,8 1,8 1,8	HSS-Bi HSS-Bi HSS-Bi	rood rood rood	561101 561103 561102
	REMS zaagblad Metalen 1–3 mm	150	1,4	HSS-Bi	rood	561104
	REMS zaagblad Metalen 1–3 mm (voor rondzagen)	90	1,4	HSS-Bi	rood	561107
	REMS zaagblad Metalen 4 mm en dikker, hout met spijkers, pallets	150	2,5	HSS-Bi	zwart	561110
	REMS zaagblad Alle houtsoorten	300	4	WS	zwart	561111
	REMS zaagblad Gipsplaten, gasbeton enz.	150	5	WS	wit	561115

2.2. Zagen met geleidebeugel (haaks afkorten)

Schuif de pen (3) van de geleidebeugel (2) zijdelings in de zaag, zodat de begrenzingsstift van de geleidebeugel in de sleuf van de zaag loopt.

Let op: Om te bereiken dat **haaks** wordt afgekort is het beslist noodzakelijk om de REMS geleidebeugel te gebruiken, omdat het uit de vrije hand onmogelijk is om exact loodrecht aan te zetten resp. een goede geleiding aan de zaag te geven.

2.3. Zagen uit de vrije hand

De reciprozaag wordt zonder geleidebeugel (2) gebruikt. Deze moet tijdens het zagen krachtig tegen het materiaal gedrukt worden, zodat de steunschoen (6) voortdurend tegen het te zagen materiaal ligt.

2.4. Keuze van het meest geschikte zaagblad

Gebruik bij alle REMS reciprozagen in uw eigen belang alleen de kwaliteits-zaagbladen van REMS, anders vervalt de aanspraak op garantie!

Voor het bewerkstelligen van **haakse** zaagsnedes (b.v. buizen) met alle modellen REMS Tiger moet naast de krachtoverbrengende geleidebeugel (zie 2.2) beslist het REMS Spezialzaagblad t/m 2" resp. 4" gebruikt worden. REMS **Spezial**zaagbladen hebben een dubbelzijdige aansluiting, zijn extra dik, buig- en torsievast. Normale zaagbladen met enkelzijdige aansluiting zijn niet bestand tegen de hoge zaagdruk bij het zagen met geleidebeugel. Deze produceren scheve zaagsnedes en breken bij het inspanvlak.

Daarnaast is het in het bijzonder aan te raden om met de REMS Panther ANC VE, REMS Cat ANC VE en REMS Akku-Cat ANC VE het REMS Universeelzaagblad (561003 ... 561006) te gebruiken. Voor zeer speciale werkzaamheden staan voorts naar vorm, lengte en tanddeling verschillende REMS Zaagbladen ter beschikking. Ongeschikte zaagbladen leiden makkelijk tot zaagbladbreuk of een vroegtijdige stomp zijn en geven een onzuivere of niet precieze zaagsnede. Voor zagen van roestvaststalen buizen en harde gietijzeren buizen REMS Tiger ANC SR en één van de REMS Universalzaagbladen 561003...561006 gebruiken.

2.5. Montage van het zaagblad

Zaag voor montage van het zaagblad **niet op de kniktule** van de aansluitkabel plaatsen, omdat anders de aansluitkabel beschadigd wordt! Inbusbout (9) van het zaagbladdrukstuk losschroeven, tot het zaagblad over de centreerstift ingevoerd worden kan. Het REMS Spezialzaagblad ligt tussen de beide poten van het U-vormige zaagbladdrukstuk (fig. 2). REMS zaagbladen moeten binnenin de uitsparing op het diepste punt van het zaagbladdrukstuk liggen (fig. 3). Zaagbladdrukstuk met inbusbout (fig. 9) **vast** aandraaien, omdat anders de centreerstift beschadigd wordt of afbreekt. De centreerstift dient er niet toe om het zaagblad vast te houden. Dit gebeurt alleen door klemming met de inbusbout (9). Indien de inbusbout (9) niet meer vast aangetrokken kan worden, omdat de zeskant of de inbusleutel versleten is, dan breekt de centreerstift af. Daarom moeten versleten inbusboutjes (9) en inbusleutels tijdig vernieuwd worden.

3. Werkwijze

REMS Tiger ANC: In- en uitschakelen met tipschakelaar (7).

REMS Tiger ANC VE, REMS Panther ANC VE, REMS Cat ANC VE en REMS Akku-Cat ANC VE: traploze toerentalinstelling door indrukken van de schakelaar (10).

REMS Tiger ANC SR: instelling van het gewenste toerental d.m.v. instelschijf (12). In/uitschakelen met tipschakelaar (7).

REMS Tiger ANC pneumatic: de door de TÜV gekeurde blokkeerhendel (11) eerst zijwaarts trekken en dan naar beneden drukken.

3.1. Zagen met geleidebeugel

geleidebeugel zoals onder 2.2. beschreven staat monteren. Zaag met geleidebeugel op de buis plaatsen, zodat de spanspindel (1) vertikaal staat. Spanspindel aandraaien. Tipschakelaar (7 resp. 10) tijdens het omvatten van de handgreep indrukken resp. de hendel (11) bedienen en de zaag omhoogtrekken totdat de buis resp. profiel doorgezaagd is. Het doorzagen van in het bijzonder grote diameters (b.v. 4") kan verbeterd worden door het apparaat eerst in te schakelen wanneer het zaagblad al op de buis staat. Let erop dat het prisma van de geleidebeugel vrij van spanen gehouden wordt, omdat anders het haaks afzagen beïnvloed wordt. Voor het bereiken van de optimale zaagsnelheid en om het zaagblad te sparen slechts **matige** hefdruk uitoefenen. Overmatige druk verhoogt de zaagsnelheid niet!

3.2. Zagen uit de vrije hand

Voor recht doorzagen of rondzagen de steunschoen (6) krachtig tegen het materiaal drukken, zodat de steunschoen (6) voortdurend tegen het te zagen materiaal ligt. Dan het apparaat inschakelen. Alleen scherpe en perfecte zaagbladen gebruiken. Let op een gelijkmatige druk, dit vermindert ongevalgevaar en spaart de machine en zaagblad. Aansluitkabel altijd naar achteren toe wegleiden.

Diep (duik) zagen in een oppervlak: indien een materiaal niet te hard is, zoals b.v. hout of lichte bouwstoffen voor wanden, dan kan men met het zaagblad voorzichtig in het materiaal duiken (fig. 4). Hiertoe de zaag uitgeschakeld met de onderkant van de steunschoen en de top van het zaagblad op de zaagplek plaatsen, zaag inschakelen en het zaagblad voorzichtig zegend in het materiaal laten duiken. Bij harde materialen zoals metaal, zal eerst een boring ter grote van het zaagblad gemaakt moeten worden. Het is belangrijk, dat de steunschoen (6) altijd krachtig tegen het te zagen materiaal wordt gedrukt. Daardoor wordt een gelijkmatig en trillingsvrij zaagverloop verkregen.

3.3. Smeermiddel

Geen smeermiddelen gebruiken. Deze verhinderen het afvoeren van de spanen uit de zaagsleuf en verkorten daardoor de standtijd van het zaagblad).

3.4. Roestvaststalen buizen, harde gietijzeren buizen

Voor zagen van roestvaststalen buizen en harde gietijzeren buizen REMS Tiger ANC SR en één van de REMS Universalzaagbladen 561003...561006 gebruiken. Voor haaks afkorten is de geleidebeugel beslist noodzakelijk (zie 2.2.). Uitsluitend bij het zagen van roestvaststaal moet men met REMS Spezial of REMS Sanitol koelen en smeren.

4. Service

Voor onderhoudswerkzaamheden netstekker uitnemen cq. accu uitnemen!

4.1. Onderhoud

De REMS reciprozagen zijn onderhoudsvrij. De aandrijving loopt in een duurvulving en hoeft daarom niet gesmeerd te worden.

4.2. Inspectie/Onderhoud

Voor onderhoudswerkzaamheden netstekker uitnemen cq. accu uitnemen! Deze werkzaamheden mogen alleen door vakkrachten en geschoolde personen uitgevoerd worden.

De REMS reciprozagen met universeelmotor hebben koolborstels. Deze verslijten en zullen van tijd tot tijd door een geautoriseerde REMS servicewerkplaats gecontroleerd resp. vernieuwd moeten worden. Zie ook 6. Hoe te handelen bij storingen.

5. Aansluiting

Bij REMS Akku-Cat ANC VE beslist erop letten dat de pluspool bij de motor (kunststofpilaar van de aansluitlip spitsvormig) met de rode ader op de aansluitklem 1 wordt aangesloten en dat de draairichting op de schakelaar naar achteren gedraaid is (op het bevestigingsvlak van het koellichaam).

6. Hoe te handelen bij storingen

6.1. Storing: Reciprozaag blijft tijdens zagen staan.
Thermische beveiliging ingeschakeld (REMS Tiger ANC).

- Oorzaak:
- Te grote hefdruk.
 - Stomp zaagblad.
 - Onjuist zaagblad (zie 2.4.).
 - Versleten koolborstels.
 - Te geringe bedrijfsdruk (REMS Tiger ANC pneumatic).
 - Accu leeg (REMS Akku-Cat ANC VE).

6.2. Storing: Geen haaks afkorten bij het zagen van buizen met geleidebeugel.

- Oorzaak:
- Onjuist zaagblad (zie 2.4.).
 - Stomp zaagblad.
 - Prisma van de geleidebeugel vervuild (spanen!).

6.3. Storing: Reciprozaag loopt niet na indrukken schakelaar.

- Oorzaak: ● Thermische veiligheid ingeschakeld (REMS Tiger ANC).
 ● Aansluitkabel defekt.
 ● Accu leeg (REMS Akku-Cat ANC VE).
 ● Aandrijfmachine defekt.

6.4. Storing: Centreerstift breekt af, zaagblad kan niet voldoende vastgeklemd worden.

- Oorzaak: ● Inbusbout (9) versleten, inbusleutel versleten (zie 2.5.).

7. Fabrieksgarantie

De garantieperiode bedraagt 12 maanden na overhandiging van het nieuwe product aan de eerste gebruiker, doch hoogstens 24 maanden na uitlevering aan de vakhandelaar. Het tijdstip van overhandiging moet via de verkoopdocumenten bewezen worden, met vermelding van aankoopdatum en productomschrijving. Alle binnen de garantieperiode optredende functiefouten die terug te voeren zijn op fabricage- of materiaalfouten worden kosteloos verholpen. Na een reparatie onder garantie wordt de garantietijd noch verlengd noch vernieuwd. De schade, die door natuurlijke slijtage, onvakkundige behandeling of gebruik, verwaarlozing van de gebruiksaanwijzing, ongeoorloofde toepassing, overmatig gebruik, gebruik voor vreemde doeleinden, eigen of vreemde ingrepen of andere redenen, waarvoor REMS niet aansprakelijk kan zijn, zijn voor garantie uitgesloten.

Garantieverrichtingen mogen uitsluitend door hiervoor geautoriseerde REMS servicewerkplaatsen uitgevoerd worden. Reclamaties worden alleen erkend als het product zonder voorafgaande ingrepen in hele toestand bij een geautoriseerde REMS servicewerkplaats binnengekomen is. Vervangen producten en onderdelen worden eigendom van REMS.

De kosten voor heen- en retourvracht komen ten laste van de gebruiker.

De wettelijke rechten van de gebruiker, in het bijzonder bij het aansprakelijk stellen van de handelaar blijven onveranderd. De fabrieksgarantie geldt uitsluitend voor nieuwe producten, welke in de Europese Unie, in Noorwegen of in Zwitserland gekocht worden.

Fig. 1–3

1 Låsskruv med vridhandtag	7 Strömbrytare
2 Hållare	8 Överbastningskydd
3 Montagebult	9 Låsskruv
4 Sågbladshållare	10 Varvtalsreglage
5 Sågblad	11 Manöverspak
6 Stödklack	12 Inställningsratt

Allmänna säkerhetsanvisningar

VIKTIGT! Samtliga anvisningar skall läsas. Fel, när det gäller att följa de nedan uppförda anvisningarna, kan förorsaka elektriska stötar, brand och/eller svåra personskador. Det i det följande använda begreppet „elektriskt instrument“ hänför sig till nätdrivna elektroverktyg (med nätkabel), till batteridrivna elektroverktyg (utan nätkabel), till maskiner och elektriska instrument. Använd det elektriska instrumentet endast bestämmelsekonformt och under iakttagande av de allmänna säkerhetsföreskrifterna och föreskrifterna för förebyggande av olycksfall.

FÖRVARA DESSA ANVISNINGAR VÄL.

A) Arbetsplats

- Håll arbetsområdet rent och ordentligt.** Oordning och ej upplysta arbetsområden kan leda till olyckor.
- Arbeta inte med det elektriska instrumentet i omgivning med explosionsrisk, i vilken brännbara vätskor, gaser eller damm finns.** Elektriska instrument skapar gnistor, som kan antända dammet eller ångorna.
- Håll barn och andra personer på avstånd när det elektriska instrumentet används.** Bli du distraherad kan du förlora kontrollen över instrumentet.

B) Elektrisk säkerhet

- Stickkontakten till det elektriska instrumentet måste passa i uttaget. Kontakten får inte förändras på något vis. Använd ingen adapterkontakt tillsammans med jordade elektriska instrument.** Oförändrade kontakter och passande uttag minskar risken för en elektrisk stöt. Är det elektriska instrumentet utrustat med en skyddsledare, får det bara anslutas till jordade uttag. Använder du det elektriska instrumentet på byggen, i fuktig omgivning, utomhus eller under liknande villkor, gör det då endast med en 30mA-felströmsskyddsbrytare (FI-brytare) ansluten till nätet.
- Undvik kroppskontakt med jordade ytor och med rör, värmesystem, spisar och kylskåp.** Det finns en större risk för elektrisk stöt när din kropp är jordad.
- Håll instrumentet borta från regn och fukt.** Inträngande av vatten i ett elektroinstrument förhöjer risken för en elektrisk stöt.
- Använd inte kabeln till något annat än den är avsedd för, t.ex. bära eller hänga upp instrumentet, eller för att dra kontakten ur uttaget. Håll kabeln borta från hetta, olja, skarpa kanter eller instrumentdelar som rör sig.** Skadade eller trassliga kablar förhöjer risken för en elektrisk stöt.
- När du arbetar med ett elektriskt instrument utomhus, använd endast förlängningskabel, som också är auktoriserad för utomhus.** Användning av en förlängningskabel lämplig för utomhusbruk förminskar risken för en elektrisk stöt.

C) Personlig säkerhet

- Var uppmärksam, ge akt på vad du gör och använd förnuftet när du arbetar med ett elektriskt instrument. Använd det elektriska instrumentet inte när du är trött eller står under inflytande av droger, alkohol eller mediciner.** Ett ögonblicks oaksamhet vid användning av instrumentet kan leda till allvarliga personskador.
- Bär personlig skyddsutrustning och alltid skyddsglasögon.** Om du bär personlig skyddsutrustning som dammskyddsmask, halkfria säkerhetsskor, skyddshjälm eller hörskydd, allt beroende på typ och användning av det elektriska instrumentet, förminskar det risken för personskador.
- Undvik att instrumentet tas i drift oavsiktligt. Försäkra dig om att brytaren står i positionen „FRÅN“, innan du sätter kontakten i uttaget.** Om du har fingret på brytaren till det elektriska instrumentet när du bär det eller ansluter instrumentet tillkopplat till strömförsörjningen, kan detta leda till olyckor. Koppla aldrig förbi en brytare för stegvis drift.
- Avlägsna inställningsverktyg eller skruvnycklar innan du kopplar till det elektriska instrumentet.** Ett verktyg eller en nyckel som befinner sig i en instrumentdel som roterar, kan leda till personskador. Grip aldrig in i delar som rör sig (roterar).
- Överskatta dig inte. Sörj för att du står säkert och håll alltid balan-**

- sen. Därigenom kan du bättre kontrollera instrumentet i oväntade situationer.
- f) **Bär lämplig klädsel. Bär inga vida kläder eller smycken. Håll hår, kläder och handskar borta från delar som rör sig.** Löst sittande kläder, smycken eller långt hår kan fastna i rörliga delar.
- g) **När dammvagns- och -uppsamlingsanordningar kan monteras, försäkra dig om att dessa är anslutna och används riktigt.** Om dessa anordningar används förminskar det riskerna beroende på damm.
- h) **Överlämna det elektriska instrumentet endast till skolade personer.** Ungdomar får endast driva det elektriska instrumentet när de är äldre än 16 år, detta är nödvändigt för deras utbildning och de står under uppsikt av en fackutbildad person.
- D) Omsorgsfull hantering och användning av elektriska instrument**
- a) **Överbelasta inte det elektriska instrumentet. Använd det elektriska instrumentet för ditt arbete såsom det är avsett.** Med det passande elektriska instrumentet arbetar du bättre och säkrare inom det angivna effektområdet.
- b) **Använd inget elektriskt instrument vars kontakt är defekt.** Ett elektriskt instrument som inte längre låter sig kopplas till eller från är farligt och måste repareras.
- c) **Dra kontakten ur uttaget innan du gör några inställningar på instrumentet, byter tillbehördelar eller lägger bort instrumentet.** Denna försiktighetsåtgärd förhindrar en oavsiktlig start av instrumentet.
- d) **Förvara det elektriska instrumentet utom räckvidd för barn när det inte används. Låt inte personer använda instrumentet som inte är förtrogna med detta eller inte har läst dessa anvisningar.** Elektriska instrument är farliga, när de används av oerfarna personer.
- e) **Vårda det elektriska instrumentet omsorgsfullt. Kontrollera att rörliga instrumentdelar fungerar oklanderligt och inte sitter fast, om delar är avbrutna eller så skadade att det elektriska instrumentets funktion påverkas negativt. Låt, innan det elektriska instrumentet används, reparera skadade delar av kvalificerad fackpersonal eller av en auktoriserad REMS verkstad för kundtjänst.** Många olyckor försakas av dåligt underhållna elektroverktyg.
- f) **Håll skärverktyg vassa och rena.** Omsorgsfullt vårdade skärverktyg med skarpa eggar fastnar inte så lätt och är lättare att föra.
- g) **Fixera arbetsstycket.** Använd spännanordningar eller ett skruvstöd för att hålla fast arbetsstycket. Det hålls därmed säkrare än med handen och du har dessutom båda händerna fria för manövreringen av det elektriska instrumentet.
- h) **Använd elektriska instrument, tillbehör, insatsverktyg osv. i enlighet med dessa anvisningar och så som det är föreskrivet för denna speciella instrumenttyp. Ta därvid hänsyn till arbetsvillkoren och den aktivitet som skall utföras.** Användandet av det elektriska instrumentet för annat än de avsedda användningarna kan leda till farliga situationer. Varje egenmäktig förändring av det elektriska instrumentet är förbjuden av säkerhetsskäl.
- E) Omsorgsfull hantering och användning av batteridrivna instrument**
- a) **Försäkra dig om att det elektriska instrumentet är fränkopplat, innan du sätter in batteriet.** Om du sätter in ett batteri i ett elektriskt instrument, som är tillkopplat kan det leda till olyckor.
- b) **Ladda batterierna endast i laddare som rekommenderas av tillverkaren.** För en laddare, som är lämplig för en viss sorts batterier, finns brandrisk när den används för andra batterier.
- c) **Använd endast de batterier som är avsedda för de elektriska instrumenten.** Användningen av andra batterier kan leda till personskador och brandrisk.
- d) **Håll batteriet när det inte används borta från gem, mynt, nycklar, spikar, skruvar eller andra små metallföremål som skulle kunna förorsaka en överbrygning av kontaktorna.** En kortslutning mellan batterikontaktorna kan ha brännskador eller eld till följd.
- e) **Vid felaktig användning kan vätska rinna ur batteriet. Undvik kontakt med denna. Spola vid tillfällig kontakt av den med vatten. Om denna vätska kommer i ögonen, skall du dessutom ta hjälp av en läkare.** Batteriavvätska som rinner ut kan leda till hudretningar eller brännskador.
- f) **Om batteriets/laddarens temperatur eller omgivningstemperaturen $\leq 5^{\circ}\text{C}/40^{\circ}\text{F}$ eller $\geq 40^{\circ}\text{C}/105^{\circ}\text{F}$ får batteriet/laddaren inte användas.**
- g) **Kasta inte defekta batterier i normala hushållssopor, utan lämna dem till en auktoriserad REMS verkstad för kundtjänst eller till en auktoriserad avfallsfirma.**
- F) Service**
- a) **Låt reparera ditt instrument endast av kvalificerad fackpersonal och**

endast med original reservdelar. Därmed garanteras att instrumentets säkerhet bibehålls.

- b) **Följ underhållsföreskrifterna och anvisningarna över verktygsbytet.**
- c) **Kontrollera regelbundet anslutningsledningen till det elektriska instrumentet och låt förnya den av kvalificerad fackpersonal eller av en auktoriserad REMS verkstad för kundtjänst när den är skadad. Kontrollera förlängningskabeln regelbundet och byt ut den när den är skadad.**

Speciella säkerhetsanvisningar

- Använd personlig skyddsutrustning (t. ex. skyddsglasögon, hörselskydd).
- Observera! Sågsåpan slungas ut i sidled och framåt. Håll andra personer på avstånd.
- Överbelasta inte såg och sågblad. Använd inte för högt matningstryck.
- Observera! Vid sågning av vattenförande ledningar får det inte finnas kvar vatten, som kan tränga in i motorn. Risk för elektrisk stöt.
- Vid dammalstrande arbete (i material som innehåller asbest, sten etc) iaktta gällande arbetarskyddsföreskrifter.

1. Tekniska data

1.1. Art.nr

REMS Tiger ANC maskinenhet	560000
REMS Tiger ANC VE maskinenhet	560008
REMS Tiger ANC SR maskinenhet	560001
REMS Tiger ANC pneumatic maskinenhet	560002
REMS Panther ANC VE maskinenhet	560005
REMS Cat ANC VE maskinenhet	560004
REMS Akku-Cat ANC VE batteridrivna maskinenhet	560007
REMS kraftbatteri 18 V	565210
Snabbladdare 12–18 V	565220

1.2. Arbetsområde

Sågning vinkelräta snitt

REMS Tiger ANC, REMS Tiger ANC VE, REMS Tiger ANC SR, REMS Tiger ANC pneumatic

Med styrningshållare 563000 och REMS specialsågblad 561001	
Rör (även plastöverdragna)	tom 2"
Metall, trä, gips, etc.	3 mm och tjockare

Med styrningshållare 563100 och REMS specialsågblad 561002	
Rör (även plastöverdragna)	tom 4"
Metall, trä, gips, etc.	3 mm och tjockare

REMS Tiger ANC SR med styrhållare och REMS universalsågblad	
Rostfria rör (INOX)	tom 2" eller 4"
Metall, trä, plast	1,5 mm och tjockare

Sågning för hand

alla REMS sabelsågar

REMS universal-sågblad och REMS sågblad (se 2.4.)	
stålrör och andra rör	$\varnothing \leq 6"$, 160 mm
andra metallprofiler, bräddor med spikar, lastpallar	≤ 250 mm

1.3. Antal slag (tomgång)

REMS Tiger ANC	2200 1/min
REMS Tiger ANC VE (steglöst reglerbar)	0 ... 2200 1/min
REMS Tiger ANC SR (steglöst reglerbar)	700 ... 2200 1/min
REMS Tiger ANC 48 V	1300 1/min
REMS Tiger ANC pneumatic	1800 1/min
REMS Panther ANC VE (steglöst reglerbar)	0 ... 2200 1/min
REMS Cat ANC VE (steglöst reglerbar)	0 ... 2200 1/min
REMS Akku-Cat ANC VE (steglöst reglerbar)	0 ... 1700 1/min

1.4. Elektriska data

REMS Tiger ANC, REMS Tiger ANC VE, REMS Cat ANC VE	230 V; 50–60 Hz; 1050 W; 5 A eller 110 V; 50–60 Hz; 1050 W; 10 A eller 48 V; 750 W; 16,5 A
	skyddsisolerade (73/23/EWG) avstörda (89/336/EWG)

REMS Tiger ANC SR		230 V; 50–60 Hz; 1400 W; 6,4 A eller 110 V; 50–60 Hz; 1400 W; 12,8 A skyddsisolerade (73/23/EWG) avstörda (89/336/EWG)
REMS Panther ANC VE		230 V; 50–60 Hz; 500 W; 2,3 A eller 110 V; 50–60 Hz; 500 W; 4,6 A skyddsisolerade (73/23/EWG) avstörda (89/336/EWG)
REMS Akku-Cat ANC VE		18 V=; 2,0 Ah; 30 A
Snabbladdare (1 h)	ink. utg.	230 V~; 50–60 Hz; 1,0 A 12–18 V=; 50 W; 2,65 A

1.5. Tryckluftsanslutning REMS Tiger ANC pneumatic

Erforderligt arbetstryck	6 bar (85 psi)
Luftförbrukning vid tomgång	1,6 m ³ /min (56 cf/min)
Luftförbrukning vid fullast	1,3 m ³ /min (46 cf/min)
Slangbredd	12–13 mm (1/2")
Olje-inställning	6–7 droppar/min

1.6. Mått

REMS Tiger ANC	455×80× 90 mm (17,9"×3,2"×3,5")
REMS Tiger ANC VE	435×80×135 mm (17,1"×3,2"×5,3")
REMS Tiger ANC SR	490×80× 90 mm (19,3"×3,2"×3,5")
REMS Tiger ANC pneumatic	445×80× 90 mm (17,5"×3,2"×3,5")
REMS Panther ANC VE	320×80×110 mm (12,6"×3,2"×4,3")
REMS Cat ANC VE	435×80×135 mm (17,1"×3,2"×5,3")
REMS Akku-Cat ANC VE	435×90×190 mm (17,1"×3,5"×7,5")

1.7. Vikt

REMS Tiger ANC	3,0 kg (6,6 lb)
REMS Tiger ANC VE	3,0 kg (6,6 lb)
REMS Tiger ANC SR	3,1 kg (6,8 lb)
REMS Tiger ANC pneumatic	3,8 kg (8,4 lb)
REMS Panther ANC VE	2,4 kg (5,3 lb)
REMS Cat ANC VE	3,0 kg (6,6 lb)
REMS Akku-Cat ANC VE (med ackumulator)	3,5 kg (7,7 lb)
REMS kraftbatteri 18 V	1,0 kg (2,2 lb)
REMS Styrningshållare tom 2"	1,0 kg (2,2 lb)
REMS Styrningshållare 2 1/2–4"	1,7 kg (3,7 lb)

1.8. Bullerinformation

Arbetsplatsrelaterade emissionsvärden alla REMS sabelsågar	98 dB(A)
Ljudeffektsnivå	
REMS Tiger ANC, REMS Tiger ANC VE, REMS Tiger ANC SR, REMS Panther ANC VE, REMS Cat ANC VE, REMS Akku-Cat ANC VE	104 dB(A)
REMS Tiger ANC pneumatic	107 dB(A)

1.9. Vibrationer

Vägt effektivvärde för accelerationen:	
REMS Tiger, alla modeller med styrhållare	16,4 m/s ²
REMS Panther ANC VE, REMS Cat ANC VE, REMS Akku-Cat ANC VE, frihand	18 m/s ²
Alla sabelsågar vid tomgång	22 m/s ²

2. Förberedelser

2.1. Elanslutning

Kontrollera nätspänningen! Kontrollera innan du ansluter drivmaskinen resp. snabbladdningsaggregatet att nätspänningen stämmer överens med den spänning som är angiven på märkplåten. På byggplatser, i fuktig miljö, i det fria eller under liknande förutsättningar får den elektriska apparaten endast anslutas till nätet och drivas via en 30mA-jordfelsbrytare (FI-brytare).

Batterierna som medleveras REMS Akku-Cat ANC liksom extra batterierna är inte laddade. Ladda därför batterierna innan arbetet påbörjas. Använd endast REMS snabbladdare (565220). När batteriet placeras i laddaren, blinkar den röda lampan. Denna indikatorlampan lyser med fast sken efter ca 1 timme, dvs batteriet är laddat. Batteriet når full kapacitet efter flera laddningar.

2.2. Sågning med styrningshållare (rätvinklig sågning)

Pressa hållarens tapp (3) på styrhållare (2) på maskinen från höger sida, så att den kommer i läge.

Observera: Ett perfekt **90° snitt** kan utföras så snart styrningshållaren är monterad. Exakt positionering är inte möjlig med handhållen såg.

2.3. Frihandssågning

Sabelsågen används utan styrhållare (2). Vid sågningen måste den tryckas kraftigt mot materialet, så att stödskon (6) ständigt vilar på det material som sågas.

2.4. Val av sågblad

Använd i ditt eget intresse kvalitetssägarblad från REMS till alla REMS sabelsågar, annars förlorar garantin sin giltighet!

För att uppnå **vinkelräta** snitt (t ex vid kapning av rör) är det absolut nödvändigt att använda kraftöverförande styrhållare (se 2.2.) och dessutom REMS **specials** sågblad upp till 2" resp. 4" till alla modeller av REMS Tiger. REMS specialsågblad har dubbelsidig fastsättning med två tungor och är extra tjocka, böj- och vridstyva. Vanliga sågblad med ensidig fastsättning (en tunga) är inte tillräckligt starka för det höga matningstrycket vid sågning med styrhållare. Snitten blir skeva och sågbladen bryts vid infästningsstället.

Använd dessutom REMS universalsågblad (561003 ... 561006), framför allt vid sågning med REMS Panther ANC VE, REMS Cat ANC VE och REMS Akku-Cat ANC VE. För specifika arbeten tillhandahåller REMS andra sågblad med varierande form, längd och tandning. Använd alltid det blad som är bäst lämpat vad gäller dimension, längd och tandning. Ej lämpligt sågblad bryts lätt och leder till för tida nedslitning och därmed ett ojämnt eller icke exakt snitt. REMS Tiger ANC SR och ett av REMS universalsågblad 561003 ... 561006 ska användas vid vid sågning av rör av rostfritt stål och hårt gjutjärn.

Av säkerhetsskäl samt för att skydda drevet mot förslitning, använd alltid dammsugare vid sågning i dammalstrande material som t ex gips, sandsten, etc.

2.5. Montering av sågblad

Vid isättning av sågblad, var noga med att **inte ställa sågen på kabelns knäckskydd**, vilket skulle kunna skada kabeln. Lossa klämskruven på sågbladstryckstycket (4), så att sågbladet kan föras över centerstiftet. REMS special-sågblad måste placeras mellan det u-formade sågbladstryckstyckets båda skänklar (fig. 2). REMS sågblad skall ligga på botten i ursparingen av sågbladstryckstycket (fig. 3). Var noga med att dra åt klämskruven (9), annars kan centerstiftet förstöras. Centerstiftet är inte avsett att fixera sågbladet utan detta fixeras enbart av klämskruven (9). Om det inte går att dra åt klämskruven ordentligt p g a att dess insexkant är försliten, så kommer centerstiftet att brytas av. Byt därför i god tid ut klämskruven (9) eller hylsnyckeln, när de börjar bli slitna.

3. Drift

REMS Tiger ANC: Till-/Från-strömbrytare (7).

REMS Tiger ANC VE, REMS Panther ANC VE, REMS Cat ANC VE och REMS Akku-Cat ANC VE: Steglös inställning av slagtal genom motsvarande tryckning på strömbrytaren (10).

REMS Tiger ANC SR: Inställning av önskat slagtal med inställningsratten (12). Till/frånkoppling med vippströmbrytare (7).

REMS Tiger ANC pneumatic: För att övervinna säkerhetsspärren (godkänd av TÜV) dras spaken först i sidled och trycks sedan nedåt.

3.1. Kapning med styrningshållare

Montera styrningshållaren enligt pkt 2.2. Placera sågen med styrningshållaren på röret, så att spännaxeln är vertikal. Håll i såghandtaget och tryck in strömbrytaren (7 eller 10) resp. tryck in spaken (11) och lyft sågen i en jämn rörelse, tills röret är genomsågat. Vid kapning av speciellt större rördiametrar bör sågbladet ligga an mot röret, innan motorn startas. Se till att styrningshållarens prisma alltid hålls rent. Med ett måttligt maskintryck får man optimal kaphastighet och skonar sågbladen. OBS! Starkt maskintryck höjer inte kaphastigheten!

3.2. Frihandssågning

För raka snitt eller kurvsnitt trycker man stödskon (6) kraftigt mot materialet, så att stödskon (6) ständigt vilar på det material som sågas. Koppla på maskinen. Använd skarpa och felfria sågblad. Kapa med jämn hastighet, vilket minskar olycksrisken och slitaget på maskin och sågblad. Se till att elkabeln alltid befinner sig bakom sågen. Vid sågningen måste den hela tiden tryckas kraftigt mot det material som sågas.

Sticksågning i plan yta: Om materialet inte är för hårt, t ex trä eller gips, kan sågbladet i rörelse varsamt stickas in i materialet (se fig. 4). Innan sågen startas, placera sågspetsen på insågningspunkten och låt maski-

nen vila på stödklacken. Sätt igång maskinen och för försiktigt sågbladet igenom materialet. Hårda material såsom metall måste först förboras med ett hål motsvarande sågbladets storlek.

3.3. Smörjmedel

Använd aldrig smörjmedel, vilket skulle förhindra spånen från att ramla av och förkorta sågbladets livslängd.

3.4. Rostfria stålror, hårda gjutjärnsrör

Använd REMS Tiger ANC SR och ett av REMS universalsågblad 561003 ... 561006, när du sågar rör av rostfritt stål och hårt gjutjärn. För vinkelräta sågningar skall styrningshållaren användas (se 2.2.). Endast vid sågning i rostfritt stål, använd REMS Special eller REMS Sanitol för kylning och smörjning.

Köp rätt sågblad från början.

Så sparar Du mycket pengar och besvär.

REMS Specialsågblad 2"/4"

Speciellt framtagna för REMS Tiger ANC. Oumbärliga vid vinkelrät sågning och snabb demontering av stålror med kraftöverförande styrhållare. Med styrhållaren uppnår man ett avsevärt högre matningstryck på grund av dess 5 gånger större kraftöverförande hävstångseffekt. Vanliga sågblad med ensidig fastsättning (en tunga) är i detta fall oanvändbara, eftersom de bryts vid infästningsstället på grund av det höga matningstrycket. Därför är REMS specialsågblad extra tjocka, böj- och vridstyva. Dubbelsidig fastsättning med två tungor och extra bred infästningsyta garanterar exakt fäste och hög stabilitet.

Grov, vågig tandning för snabba snitt. Extra lång utslitningstid.



REMS Universalsågblad 100/150/200/300

För frihandssågning och sågning med kraftöverförande styrhållare. Endast 1 universalsågblad för alla sågarbeten i stället för många olika sågblad. Segelastiskt högflexibelt material, även för sågning i nivå med väggen. Dubbelsidig fastsättning med två tungor och extra bred infästningsyta garanterar exakt fäste och hög stabilitet. Sågblad med ensidig fastsättning (en tunga) är inte tillräckligt starka för det höga matningstrycket vid sågning med styrhållare och bryts vid infästningsstället. Växlande tanddelning (Combo-tandning) och speciellt hög härdning i tandområdet. Därför enastående sågeffekt och extra lång utslitningstid. Även för svårbearbetade material, t. ex. rostfria stålror, hårda gjutjärnsrör osv. samt för sågning av trävirke med spikar, lastpallar.

1. För REMS Tiger ANC, REMS Tiger ANC VE, REMS Tiger ANC SR, REMS Tiger ANC pneumatic och övriga fabrikat.

REMS Specialsågblad (gult)

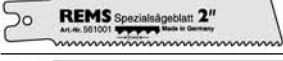
för vinkelrät sågning och snabb demontering med kraftöverförande styrhållare.



		Längd mm	Kuggdel- ning mm	Material	Färg	Art-nr. (5-pack)
	REMS Specialsågblad 2" för stålror max. 2"	140	2,5	HSS-Bi	gult	561007
	REMS Specialsågblad 2" för stålror max. 2"	140	3,2	HSS-Bi	gult	561001
	REMS Specialsågblad 4" för stålror max. 4"	200	3,2	HSS-Bi	gult	561002

För svårbearbetade material, t. ex. rostfria stålror, hårda gjutjärnsrör, använder man det mera fintandade REMS universalsågbladet tillsammans med REMS Tiger ANC SR med elektronisk slagvalsreglering i stället för REMS specialsågblad.

2. För alla REMS sabelsågar och övriga fabrikat.

REMS Universalsågblad (rött)

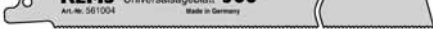

för frihandssågning och för sågning med kraftöverförande styrhållare.

	REMS Universalsågblad 100	100	1,8/2,5	HSS-Bi	rött	561006
	REMS Universalsågblad 150	150	1,8/2,5	HSS-Bi	rött	561005
	REMS Universalsågblad 200	200	1,8/2,5	HSS-Bi	rött	561003
	REMS Universalsågblad 300	300	1,8/2,5	HSS-Bi	rött	561004

Även för brädor med spikar, lastpallar. För svårbearbetade material, t. ex. rostfria stålror, hårda gjutjärnsrör krävs lägre slagtal, t. ex. med REMS Tiger ANC SR med elektronisk slagvalsreglering.

3. För alla REMS sabelsågar och övriga fabrikat.

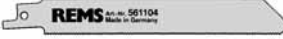
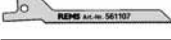
REMS Sågblad – för frihandssågning i olika sammanhang.

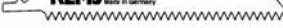
	REMS Sågblad Metall, 3 mm och tjockare	100 150 200	1,8 1,8 1,8	HSS-Bi HSS-Bi HSS-Bi	rött rött rött	561101 561103 561102
	REMS Sågblad Metall, 1–3 mm	150	1,4	HSS-Bi	rött	561104
	REMS Sågblad Metall, 1–3 mm (kursågning)	90	1,4	HSS-Bi	rött	561107
	REMS Sågblad Metall, 4 mm och tjockare, brädor med spikar, lastpallar	150	2,5	HSS-Bi	svart	561110
	REMS Sågblad Alla träslag	300	4	WS	svart	561111
	REMS Sågblad Gipsplattor, gasbetong etc.	150	5	WS	vitt	561115

4. Underhåll

Dra ut stickproppen ur eluttaket resp. ta bort akkumulatormen innad du påbörjar reparasjonen!

4.1. Underhåll

REMS sabelsågar är underhållsfria. Drevet är inkapslat i fett och behöver därför inget smörjmedel.

4.2. Översyn/Service

Dra ut stickproppen ur eluttaket resp. ta bort akkumulatormen innad du påbörjar reparasjonen! Dessa arbeten får endast genomföras av fackkunnig och utbildad personal.

REMS sabelsågar med universalmotor har kolborstar. Dessa slits ned och måste därför kontrolleras eller bytas ut då och då av en auktoriserad REMS kundserviceverkstad. Se även 6. Åtgärder vid störningar.

5. Koppling

Kontrollera på REMS Akku-Cat ANC VE att motorns positiva pol (kopplingsdel på plastbotten med nos) är ansluten via röd ledare med brytklämma 1. Rotationsspaken på brytaren måste ställas bakåt (mot kylblockets fästytta).

6. Störningar

6.1. Problem: Sabelsågen stannar under sågningen.
Överbelastningsskyddet löser ut (REMS Tiger ANC).

- Orsak:
- För hårt matartryck.
 - Slitet sågblad.
 - Olämpligt sågblad (se 2.4.).
 - Förslitna kolborstar.
 - Otillräckligt arbetstryck (REMS Tiger ANC pneumatic).
 - Batteriet slut (REMS Akku-Cat ANC VE).

6.2. Problem: Rören sågas inte vinkelrät med styrningshållare.

- Orsak:
- Olämpligt sågblad (se 2.4.).
 - Slitet sågblad.
 - Spån i styrningshållarens prisma.

6.3. Problem: Sabelsågen startar inte.

- Orsak:
- Överbelastningsskyddet har löst ut (REMS Tiger ANC).
 - Skadad elkabel.
 - Batteriet slut (REMS Akku-Cat ANC VE).
 - Defekt motor.

6.4. Problem: Centrerstiftet bryts, sågbladet kan inte fixeras ordentligt.

- Orsak:
- Klämskruv (9) är sliten, insexnyckeln sliten (se 2.5.).

7. Tillverkaregaranti

Garantin gäller 12 månader efter det att den nya produkten levererats till den första användaren, men gäller dock högst 24 månader efter att produkten levererats till försäljaren. Leveransdatum skall bekräftas genom insändande av inköpsbeviset i original, vilket måste innehålla uppgifter om köpdatum och produktbeteckning. Alla funktionsfel som uppstår inom garantitiden och beror på tillverknings- eller materialfel åtgärdas kostnadsfritt. Genom åtgärdande av fel varken förlängs eller förnyas garantitiden för produkten. Skador på grund av normal förslitning, felaktigt handhavande eller missbruk, eller beroende på att driftsinstruktionerna inte följts, olämpligt drivmedel, överbelastning, användning för icke avsett ändamål, egna eller obehöriga ingrepp eller andra orsaker, som REMS inte har ansvar för, ingår inte i garantin.

Garantiarbeten får bara utföras av auktoriserad REMS serviceverkstad. Reklamationer accepteras endast, om produkten lämnas till en auktoriserad REMS serviceverkstad utan att ingrepp gjorts och utan att den dessförinnan tagits isär. Bytta produkter och delar övergår i REMS' ägo.

Användaren står för fraktkostnaderna fram och tillbaka.

Ovanstående påverkar inte användarens lagliga rättigheter, i synnerhet anspråk gentemot försäljaren på grund av brister eller fel. Tillverkaregarantin gäller endast för nya produkter, som köpts inom den Europeiska unionen, i Norge eller i Schweiz.

Fig. 1–3

1 Strammeskrue	7 Bryter
2 Braket	8 Sikkerhetsbryter
3 Pinne	9 Låseskrue
4 Bladholder	10 Trinnløs bryter
5 Sagblad	11 Håndtak
6 Mothold	12 Instillingrottere

Generelle sikkerhetsinstrukser

OB! Samtlige anvisninger må leses. Feil relatert til overholdelse av anvisningene nedenfor kan forårsake elektrisk støt, brann og/eller alvorlige personskader. Begrepet „elektrisk apparat“, som er brukt i det følgende, refererer til nettdrevet elektroverktøy (med nettkabel), batteridrevet elektroverktøy (uten nettkabel), maskiner og elektriske apparater. Det elektriske apparatet må kun brukes til tilsiktet formål og under overholdelse av de generelle sikkerhets- og ulykksforebyggelsesforskrifter.

TA GODT VARE PÅ DISSE ANVISNINGENE.

A) Arbeidsplass

- Hold alltid arbeidsområdet rent og ryddig.** Uordentlige og ubelyste arbeidsområder kan forårsake ulykker.
- Ikke bruk det elektriske apparatet i eksplosjonsfarlige omgivelser hvor det befinner seg brennbar væske, gass eller støv.** Elektriske apparater genererer gnister som kan antenne støv eller damp.
- Hold barn og andre personer borte fra området når det elektriske apparatet er i bruk.** Manglende konsentrasjon kan føre til at brukeren mister kontrollen over apparatet.

B) Elektrisk sikkerhet

- Tilkopplingsstøpelet på det elektriske apparatet må passe til stikkontakten. Støpelet må ikke under noen omstendigheter forandres. Ikke bruk adapterstøpsler i kombinasjon med beskyttelsesjordede elektriske apparater.** Uforandrede støpsler og passende stikkontakter reduserer risikoen for elektrisk støt. Hvis det elektriske apparatet er utstyrt med en jordledning, må det kun tilkoples en jordet stikkontakt. På byggeplasser, i fuktige omgivelser, utendørs eller ved lignende oppstillingsforhold må det elektriske apparatet kun tilkoples strømmettet via en 30mA-feilstrømvernebryter (FI-bryter).
- Unngå kroppskontakt med jordede overflater som rør, varmeapparater, komfyrer og kjøleskap.** Det er større risiko for elektrisk støt hvis kroppen er jordet.
- Hold apparatet borte fra vann og fuktighet.** Hvis det kommer vann inn i elektroapparatet er det større risiko for elektrisk støt.
- Ikke bruk kablen til andre formål, f.eks. til å bære apparatet, henge det opp eller trekke støpelet ut av stikkontakten. Hold kablen borte fra varme, olje, skarpe kanter og apparatdelene som er i bevegelse.** Skadede eller flokete kabler øker risikoen for elektrisk støt.
- Ved bruk av det elektriske apparatet utendørs må det kun brukes skjøteledninger som er godkjent for utendørs bruk.** Ved bruk av en skjøteledning som er egnet for utendørs bruk reduseres risikoen for elektrisk støt.

C) Personers sikkerhet

- Vær oppmerksom, vær forsiktig med hva du gjør og bruk sunn fornuft ved arbeider med det elektriske apparatet. Ikke bruk det elektriske apparatet når du er trett eller under påvirkning av narkotika, alkohol eller medikamenter.** Et øyeblikks uoppmerksomhet ved bruk av apparatet kan føre til alvorlige personskader.
- Bruk personlig verneutstyr og bruk alltid vernebriller.** Ved bruk av personlig verneutstyr, som støvmaske, sklisikre vernesko, beskyttelseshjelm eller hørselsvern, avhengig av det elektriske apparatets type og bruksområde, reduseres risikoen for personskader.
- Unngå utilsiktet idriftsettelse. Kontrollér at bryteren står i stillingen „AV“ før støpelet koples til stikkontakten.** Hvis det elektriske apparatet bæres med fingeren hvilende på bryteren eller hvis apparatet koples til strømforsyningen i innkoplet tilstand, kan det forårsakes ulykker. Berøringsbryteren må aldri broforbindes.
- Fjern innstillingsverktøy eller skrunøkler før det elektriske apparatet slås på.** Et verktøy eller en nøkkel som befinner seg i en roterende apparatdel kan føre til personskader. Grip aldri inn i bevegelige (roterende) deler.
- Ikke overvurdér deg selv. Sørg for at du står stødig og alltid har god balanse.** På denne måten kan du kontrollere apparatet bedre i uventede situasjoner.

- f) **Bruk egnede klær.** Ikke bruk løstsittende klesplagg eller smykker. Hold hår, klesplagg og hansker borte fra deler som er i bevegelse. Løstsittende klesplagg, smykker eller langt hår kan trekkes inn i bevegelige deler.
- g) **Hvis det kan monteres støvavsug- og oppsamlingsinnretninger, skal det kontrolleres at slike er tilkoplede og brukes på riktig måte.** Ved bruk av slike innretninger reduseres de farer støv representerer.
- h) **La kun opplærte personer få bruke det elektriske apparatet.** Yngre personer må kun bruke det elektriske apparatet i en alder av minst 16 år, hvis slik bruk er påkrevet i forbindelse med deres utdanning og under oppsyn av en fagperson.

D) Omhyggelig omgang med og bruk av elektriske apparater

- a) **Ikke overbelast det elektriske apparatet. Bruk et egnet elektrisk apparat for arbeidet som skal utføres.** Med et egnet elektrisk apparat kan arbeidene utføres bedre og sikrere innenfor det oppgitte ytelsesområdet.
- b) **Ikke bruk et elektrisk apparat med defekt bryter.** Et elektrisk apparat som ikke kan slås på eller av er farlig og må repareres.
- c) **Kople støpselet fra stikkkontakten før det utføres innstillinger på apparatet, tilbehørsdeler skiftes eller apparatet legges bort.** Disse forsiktighetstiltakene forhindrer utilsiktet oppstart av apparatet.
- d) **Elektriske apparater som ikke er i bruk skal oppbevares utilgjengelig for barn.** Det elektriske apparatet må ikke betjenes av personer som ikke er kjent med apparatet eller som ikke har lest disse anvisningene. Elektriske apparater representerer en fare hvis de brukes av uerfarne personer.
- e) **Plei det elektriske apparatet omhyggelig. Kontrollér om bevegelige apparatdeler fungerer som de skal og ikke er trege, om deler er ødelagt eller skadet på en slik måte at det elektriske apparatets funksjonsdyktighet er nedsatt. Sørg for at skadede deler repareres av kvalifisert fagpersonale eller av et autorisert REMS kontrakts-kundeserviceverksted før det elektriske apparatet tas i bruk.** Mange ulykker har sin årsak i dårlig vedlikeholdt elektroverktøy.
- f) **Hold skjæreverktøyet skarpt og rent.** Omhyggelig pleiet skjæreverktøy med skarpe skjærekanten setter seg mindre fast og er enklere å føre.
- g) **Sikre verktøyet.** Bruk spenninnetninger eller en skrustikke til å holde fast verktøyet. På denne måten holdes verktøyet sikrere enn med hånden og brukeren har begge hender ledige til å betjene det elektriske apparatet.
- h) **Bruk elektriske apparater, tilbehør, innsatsverktøy osv. som er oppført i disse anvisningene og på den måten som er foreskrevet for den aktuelle apparattypen. Ta hensyn til arbeidsforholdene og arbeidssoppgaven som skal utføres.** Bruk av de elektriske apparatene til andre anvendelser enn det som er beskrevet kan føre til farlige situasjoner. Av sikkerhetsmessige årsaker er enhver egenmektig forandring av det elektriske apparatet forbudt.

E) Omhyggelig omgang med og bruk av batteridrevne apparater

- a) **Kontrollér at det elektriske apparatet er slått av før batteriet settes inn.** Ved innsetting av et batteri i et elektrisk apparat som er slått på, kan det oppstå ulykker.
- b) **Lad kun opp batteriene i ladeapparater som er anbefalt av produsenten.** I et ladeapparat som er egnet for en bestemt type batterier, kan det oppstå brann hvis det settes inn andre batterier.
- c) **Bruk kun dertil egnede batterier i de elektriske apparatene.** Bruk av andre batterier kan føre til personskader og brannfare.
- d) **Hold et batteri som ikke er i bruk borte fra binders, mynter, nøkler, spiker, skruer eller andre små metallgjenstander som kan forbinde kontaktene med hverandre.** En kortslutning mellom batteriets kontakter kan føre til forbrenninger eller brann.
- e) **Ved feil anvendelse kan det komme væske ut av batteriet. Unngå kontakt med denne væsken. Skyll med vann ved utilsiktet kontakt med batterivæske. Hvis væsken kommer i kontakt med øynene, skal i tillegg en lege kontaktes.** Batterivæske som trenger ut kan føre til hudirritasjoner eller til forbrenninger.
- f) **Ved temperaturer i batteriet/ladeapparatet eller ved omgivelsestemperaturer $\leq 5^{\circ}\text{C}/40^{\circ}\text{F}$ eller $\geq 40^{\circ}\text{C}/105^{\circ}\text{F}$ må ikke batteriet/ladeapparatet brukes.**
- g) **Defekte batterier må ikke kastes som vanlig husholdningsavfall, men leveres til et autorisert REMS kontrakts-kundeserviceverksted eller et godkjent avfallsbehandlingsfirma.**

F) Service

- a) **Sørg for at apparatet kun repareres av kvalifisert fagpersonale og kun ved hjelp av originale reservedeler.** På denne måten opprettholdes apparatets sikkerhet.

- b) **Følg vedlikeholdsforskriftene og instruksene for utskifting av verktøy.**
- c) **Kontrollér tilkopplingsledningen til det elektriske apparatet med regelmessige mellomrom og sørg for at den skiftes ut av kvalifisert fagpersonale eller av et autorisert REMS kontrakts-kundeserviceverksted hvis den er skadet. Kontrollér skjøteledningen med regelmessige mellomrom og skift den ut hvis den er skadet.**

Spesielle sikkerhetsinstrukser

- Bruk sikkerhetsutstyr f. eks vernebriller og øreklokker.
- Obs! Avvirket material spruter til siden og forover. Hold utedkommende unna arbeidsplassen.
- Overbelast ikke sagen eller sagbladet. Bruk ikke for kraftig matningstrykk.
- Obs: Ved saging i vannførende ledninger får det ikke være igjen noe vann, som kan trenge inn i motoren. Risk for elektrisk støt.
- Bruk forskriftene som gjelder or arbeide hvor det fremkalles støv under arbeidet. Asbest holdige materialer, stein o.l.

1. Tekniske data

1.1. Artikkelnr.

REMS Tiger ANC elektrisk drevet	560000
REMS Tiger ANC VE elektrisk drevet	560008
REMS Tiger ANC SR elektrisk drevet	560001
REMS Tiger ANC pneumatic drevet	560002
REMS Panther ANC VE elektrisk drevet	560005
REMS Cat ANC VE elektrisk drevet	560004
REMS Akku-Cat ANC VE elektrisk drevet	560007
REMS Kraftbatteri 18 V	565210
Hurtig-lader 12–18 V	565220

1.2. Arbeidsområde

Saging vinkelrette kutt

REMS Tiger ANC, REMS Tiger ANC VE, REMS Tiger ANC SR, REMS Tiger ANC pneumatic

Med støttebøyle 563000 og REMS spesial sagblad 561001	
Rør (også plastbelagt)	t.o.m. 2"
Metall, tre, plast o.l.	3 mm eller tykkere

Med støttebøyle 563100 og REMS spesial sagblad 561002	
Rør (også plastbelagt)	t.o.m. 4"
Metall, tre, plast o.l.	3 mm eller tykkere

REMS Tiger ANC SR med avlastningsbøyle og REMS Universal sagblad	
Rustfritt rør (INOX)	t.o.m. 2" eller 4"
Metall, tre, plast	1,5 mm eller tykkere

Frihåndssaging

Alle REMS bajonetsager

REMS universal sagblad og REMS sagblad (se 2.4.)	
Stålrør og andre	$\varnothing \leq 6"$, 160 mm
Andre metallprofiler,	
Treverk med spiker, paller	≤ 250 mm

1.3. Antall slag (tomgang)

REMS Tiger ANC	2200 1/min
REMS Tiger ANC VE (trinnløs kontroll)	0 ... 2200 1/min
REMS Tiger ANC SR (trinnløs kontroll)	700 ... 2200 1/min
REMS Tiger ANC 48 V	1300 1/min
REMS Tiger ANC pneumatic	1800 1/min
REMS Panther ANC VE (trinnløs kontroll)	0 ... 2200 1/min
REMS Cat ANC VE (trinnløs kontroll)	0 ... 2200 1/min
REMS Akku-Cat ANC VE (trinnløs kontroll)	0 ... 1700 1/min

1.4. Elektriske data

REMS Tiger ANC, REMS Tiger ANC VE, REMS Cat ANC VE	230 V; 50–60 Hz; 1050 W; 5 A eller 110 V; 50–60 Hz; 1050 W; 10 A eller 48 V; 750 W; 16,5 A
	beskyttelsesisolert (73/23/EWG) radio-ontstoort (89/336/EWG)

REMS Tiger ANC SR	230 V; 50–60 Hz; 1400 W; 6,4 A eller 110 V; 50–60 Hz; 1400 W; 12,8 A beskyttelsesisolert (73/23/EWG) radio-ontstoort (89/336/EWG)
REMS Panther ANC VE	230 V; 50–60 Hz; 500 W; 2,3 A eller 110 V; 50–60 Hz; 500 W; 4,6 A beskyttelsesisolert (73/23/EWG) radio-ontstoort (89/336/EWG)
REMS Akku-Cat ANC VE	18 V=; 2,0 Ah; 30 A
Hurtig-lader (1 t)	Inngang 230 V~; 50–60 Hz; 1,0 A Ytelse 12–18 V=; 50 W; 2,65 A

1.5. Trykkluft-tilkobling

REMS Tiger ANC pneumatisk

Arbeidstrykk	6 bar (85 psi)
Lufforbruk ved tomgang	1,6 m ³ /min. (56 cfm/min.)
Lufforbruk ved belastning	1,3 m ³ /min. (46 cfm/min.)
Slange dim.	12–13 mm (1/2")
Olje innstilling	6–7 dråper/min.

1.6. Mål

REMS Tiger ANC	455×80× 90 mm (17,9"×3,2"×3,5")
REMS Tiger ANC VE	435×80×135 mm (17,1"×3,2"×5,3")
REMS Tiger ANC SR	490×80× 90 mm (19,3"×3,2"×3,5")
REMS Tiger ANC pneumatic	445×80× 90 mm (17,5"×3,2"×3,5")
REMS Panther ANC VE	320×80×110 mm (12,6"×3,2"×4,3")
REMS Cat ANC VE	435×80×135 mm (17,1"×3,2"×5,3")
REMS Akku-Cat ANC VE	435×90×190 mm (17,1"×3,5"×7,5")

1.7. Vekt

REMS Tiger ANC	3,0 kg (6,6 lb)
REMS Tiger ANC VE	3,0 kg (6,6 lb)
REMS Tiger ANC SR	3,1 kg (6,8 lb)
REMS Tiger ANC pneumatic	3,8 kg (8,4 lb)
REMS Panther ANC VE	2,4 kg (5,3 lb)
REMS Cat ANC VE	3,0 kg (6,6 lb)
REMS Akku-Cat ANC VE (med batteri)	3,5 kg (7,7 lb)
REMS High-Power-Akku 18 V	1,0 kg (2,2 lb)
REMS Støttebøyle 2"	1,0 kg (2,2 lb)
REMS Støttebøyle 2 1/2–4"	1,7 kg (3,7 lb)

1.8. Støyinformasjon

Arbeidsplass relatert støy alle REMS bajonettsager	98 dB(A)
Lydkapasitetsnivå	
REMS Tiger ANC, REMS Tiger ANC VE, REMS Tiger ANC SR, REMS Panther ANC VE, REMS Cat ANC VE, REMS Akku-Cat ANC VE	104 dB(A)
REMS Tiger ANC pneumatic	107 dB(A)

1.9. Vibrasjoner

Vekt virkningsgrad og akselerasjon:	
REMS Tiger, alle typer med støttebøyle	16,4 m/s ²
REMS Panther ANC VE, REMS Cat ANC VE, REMS Akku-Cat ANC VE, håndholdt	18 m/s ²
All bajonettsager på tomgang	22 m/s ²

2. Før igangsetting

2.1. Tilkobling til strømmettet

Sjekk for riktig spenning! Før tilkobling av maskinen eller hurtiglader kontroller at spenningen er overens med maskinens oppgitte verdier. Ved arbeid i fuktige omgivelser må utstyret være tilkoblet en 30 mA feilstrømbryter (FI-bryter).

Batteriet som leveres med REMS Akku-Cat ANC så vel som reservebatteriet er ikke oppladet. Lad batteriet før bruk. Bruk kun REMS hurtiglader. Når batteriet står i laderen blinker den røde lampen på laderen. Lampen lyser permanent etter ca 1 time eller til opplading er fullført. Batteriet oppnår full kapasitet etter flere ladninger.

2.2. Saging med støttebøyle (rettvinklet kutt)

Press holderens tapp (3) på maskinen (2) fra høyre side så den kommer i posisjon.

Viktig: Et **vinkelrette** kutt kan sages når avlastningsbøylen er montert. Støttebøylen gir maksimal sikkerhet. Presis innstilling er ikke mulig ved hånd saging.

2.3. Frihånd saging

Ved bruk av bajonettsag og spesialholder (2). Sagen presses forsiktig mot materialet under saging på en slik måte at støttefot (6) ligger hele tiden inn mot materialet.

2.4. Valg av sagblad

Bruk kun REMS kvalitetsblader i kombinasjon med REMS bajonettsager ellers vil et hvert garantikrav være ugyldig!

For **vinkelrette** kutt av rør med alle REMS Tigersager er det absolutt nødvendig skal avlastningsbøylen benyttes (se 2.2.). REMS **spesial**-sagblad opp til 2" eller 4" har den rette stivhet for å oppnå rette kutt. Ikke tilpassede sagblad fører til tidlig brudd og tidlig nedslitte tenner, og gir ujevnt kutt.

For REMS Panther ANC VE, REMS Cat ANC VE og REMS Akku-Cat ANC VE skal universal sagbladet (561003 ... 561006) brukes. For spesielle bruksområder finnes andre blad med forskjellig størrelse, form og lengde. For kapping av rustfrie rør og støøejersrør bruk REMS Tiger ANC SR og en av REMS universal sagblader 561003 ... 561006.

2.5. Montering av sagblad

Påse at nettspenningen er frakoblet når sagbladet skal monteres. Løsne klemmeskruen (9) på sagblatrykkstykket (4) tilstrekkelig så sagbladet kan monteres over senterstiften. REMS spesialsagblad skal ligge mellom det U-formede sagblatrykkstykkets to flenser (Fig. 2). REMS sagblad skal ligge på bunnen i utsparingen av sagblatrykkstykket (Fig. 3). Vær nøye med å trekke til klemmeskruen ellers kan senterstiften knekke. Senterstiften har ikke til oppgave å feste sagbladet. Dette **festes** bare med klemmeskruen (9). Om ikke klemmeskruen kan festes p.g.a. at umbrako sporet er nedslitt, så knekker senteringsstiften, bytt derfor umbrakonøkkel og klemmeskrue når de blir slitt. Ved saging av materiell som frembringer mye støv f.eks gipsvegger, lettbetong skal av sikkerhetsårsaker, og for å beskytte giret mot støv, bruk støvavsug.

3. Drift

REMS Tiger ANC: Av/på med vippebryter (7).

REMS Tiger ANC VE, REMS Panther ANC VE, REMS Cat ANC VE og REMS Akku-Cat ANC VE: Trinnløs hastighetskontroll ved bruk av bryter (10).

REMS Tiger ANC SR: Hastighetsregulering ved å rotere (12). Av/på med vippebryter (7).

REMS Tiger ANC pneumatic: For å tilfredsstille den TÜV-godkjente innkoblingssperren dras bryteren (11) først til side og deretter ned.

3.1. Kapping med støttebøylen

Monter støttebøylen i følge punkt 2.2. Monter sagen på røret så spennskruen/håndgrepet peker opp. Trekk til spennskruen. Trykk inn strømbryteren (7 eller 10) og løft sagen i en jevn bevegelse til røret er kappet. Ved kapping, særlig ved større dimensjoner (f. eks 4") bør sagbladet legges an mot røret før sagen startes. Hold maskinen ren for spon. Med et måtelig trykk på maskinen får man en optimal kapphastighet og skåner sagbladet for unødvendig slitasje. **OBS!** Hardt maskintrykk øker ikke kapphastigheten.

3.2. Kapping uten støttebøylen

For rett eller buet kapping, press støttefot (6) forsiktig mot materialet slik at støttefoten (6) alltid ligger an mot materialet Slå på maskinen. Bruk kun feilfrie sagblad. Kapp med jevn hastighet. Det minsker slitasjen på maskinen og sagblad, samt minsker risikoen for ulykke. Hold alltid el.kabelen bak maskinen.

Gjenomsaging av en rett overflate: Om ikke materialet er for hardt, f.eks tre eller gips kan sagbladet stikkes forsiktig gjennom materialet (fig. 4) innen maskinen startes. Sett sagspissen på gjennomtrekningspunktet og maskinen hvilende på anslagssålen (6). Start sagen og før igjennom bladet forsiktig. Harde materialer som metall må for bores. Det er viktig å holde anslagskøen stødig mot materialet man borer igjennom for å få en vibrasjonsfri gang.

3.3. Smøremiddel

Bruk ikke olje dette hindrer sagspon å falle av, og forkorter sagbladets levetid.

3.4. Rustfrie stålrør, støpejernsrør

For kapping av rustfrie stålrør (INOX) og støpejernsrør bruk REMS Tiger ANC SR og en av REMS universal sagblader (561003 ... 561006). Et vinkelrette kutt kan sages når avlastningsbøylen er montert (se 2.2.). Ved saging i rustfritt stål kjøles og smøres det med REMS Spezial eller REMS Sanitol gjengeolje.

4. Service og reparasjoner

Før arbeid trekk ut støpslet og eller fjern batteriet!

4.1. Vedlikehold

REMS bajonetsager er vedlikeholdsfri. Girhuset er forseglet i fett, behøver ikke smøremiddel.

4.2. Kontroll/Reparasjon

Før arbeid trekk ut støpslet og eller fjern batteriet! Arbeidet må kun utføres av en autorisert eller faglært personell.

REMS bajonetsager med universal motor har børster av karbon. Disse slites og må fra tid til annen kontrolleres eventuelt byttes av en autorisert REMS service verksted. Se også punkt 6: Feilsøking.

Kjøp rett sagblad fra begynnelsen.

Da sparer du penger og problemer. Her velger du riktig sagblad.

REMS Spesialsagblad 2"/4"

Spesialutviklet for REMS Tiger ANC. Må brukes ved rettvinklede kutt, med avlastningsbøylen. Disse sagbladene flerdoble sageeffekten. Normale sagblad kan ikke brukes til dette, da de er for myke. Det er stivheten og tannstillingen som gir god stabilitet og styring. Grov tanning gir hurtige kutt.

REMS Universalsagblad 100/150/200/300



For frihåndskapping av rør og bruk av spesialholder. For alle kappeoppgaver. I stedet for flere sagblader, brukes universalsagblad. Fleksibelt materiale, vekslende tannavstand på sagbladene (Combo-fortanning), gir god mulighet ved bøyning av bladet uten at det brekker. Lang levetid. Egner seg ikke til rustfritt stål og støpejern. Stålrør, metallprofiler, plastrør, treverk med spiker, paller.

1. Til REMS Tiger ANC, REMS Tiger ANC VE, REMS Tiger ANC SR,

REMS Tiger ANC pneumatic og andre fabrikater.

REMS Spesialsagblad (gul)

for rettvinklet kapping av stålrør ved hjelp av spesialholder, som gir god kraftoverføring.





		Lengde mm	Tannledning mm	Materiale	Farge	Art.nr. (5-pakk)
	REMS Spesialsagblad 2" for stålrør, max. 2"	140	2,5	HSS-Bi	Gul	561007
	REMS Spesialsagblad 2" for stålrør, max. 2"	140	3,2	HSS-Bi	Gul	561001
	REMS Spesialsagblad 4" for stålrør, max. 4"	200	3,2	HSS-Bi	Gul	561002

For harde materialier, f. eks rustfrie stålrør og støpejernsrør bruk fintannet REMS universal sagblad i stedet for REMS spesial sagblad i kombinasjon med REMS Tiger ANC SR med elektronisk hastighetsregulering.

2. Til alle REMS bajonetsager og andre fabrikater.

REMS Universalsagblad (rødt)





for frihåndskapping og for kapping av rør og bruk av spesialholder.

	REMS Universalsagblad 100	100	1,8/2,5	HSS-Bi	Rød	561006
	REMS Universalsagblad 150	150	1,8/2,5	HSS-Bi	Rød	561005
	REMS Universalsagblad 200	200	1,8/2,5	HSS-Bi	Rød	561003
	REMS Universalsagblad 300	300	1,8/2,5	HSS-Bi	Rød	561004

For treverk med spiker, paller. For harde materialier, f. eks rustfrie stålrør, harde støpejernsrør bruk av REMS Tiger ANC SR med elektronisk hastighetsregulering, anbefales lav hastighet.

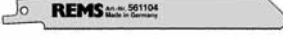
3. Til alle REMS bajonetsager og andre fabrikater.

REMS Sagblad – for frihåndssaging til ulike formål.

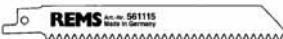
	REMS Sagblad Metaller, 3 mm og tykkere	100 150 200	1,8 1,8 1,8	HSS-Bi HSS-Bi HSS-Bi	Rød Rød Rød	561101 561103 561102
	REMS Sagblad Metaller 1–3 mm	150	1,4	HSS-Bi	Rød	561104
	REMS Sagblad Metaller 1–3 mm (kurvsaging)	90	1,4	HSS-Bi	Rød	561107
	REMS Sagblad Metaller 4 mm og tykkere, treverk med spiker, paller	150	2,5	HSS-Bi	Sort	561110
	REMS Sagblad Alle treslag	300	4	WS	Sort	561111
	REMS Sagblad Gipsplater, gassbetong etc.	150	5	WS	Hvit	561115

5. Kobling

På REMS Akku-Cat ANC VE vær sikker på at den positive polen på motoren er koblet til den røde ledningen på bryterknappen. Roterende håndtak på bryter må bli att i bakerste posisjon.

6. Feilsøking

- 6.1. Feil: Bajonettsagen går, mens bladet står.
Overbelastningsbeskyttelse er utløst (REMS Tiger ANC).
Årsak: ● For hardt trykk på maskinen.
● Sagbladet er utslitt.
● Ubrukelige sagblad (se 2.4.).
● Nedslitte kullbørser.
● Ikke tilstrekkelig press (REMS Tiger ANC pneumatic).
● Batteriet er tomt (REMS Akku-Cat ANC VE).
- 6.2. Feil: Røret kuttes ikke vinkelrett med støttebøyle.
Årsak: ● Ubrukelig sagblad (se 2.4.).
● Sagbladet er utslitt.
● Spon i støttebøylens prisme.
- 6.3. Feil: Bajonettsagen går ikke.
Årsak: ● Overbelastningsbryteren er utløst (REMS Tiger ANC).
● Nettkabel er skadet.
● Batteriet er tomt (REMS Akku-Cat ANC VE).
● Maskinen er skadet.
- 6.4. Feil: Senterstiften brekker, sagbladet kan ikke festes ordentlig.
Årsak: ● Klemmeskruen (9) er nedslitt, umbrako nøkkel er nedslitt (se 2.5.).

7. Produsents-garantibestemmelser

Garantiperioden skal være 12 måneder fra levering av det nye produktet til den første kjøper, men det skal være maksimum 24 måneder etter levering til en forhandler. Garantikravet skal kunne dokumenteres ved fakturakopi med serienummer på maskinen, datoen for innkjøpet og betegnelse av produktet. Alle funksjonsfeil i garantiperioden – som kan bevises å tilbakeføres til produksjons- eller materialfeil vil bli reparert uten omkostning. Reparasjoner av feil skal ikke forlange eller fornye garantiperioden for produktet. Feil som oppstår ved naturlig sliatsje – eller som kan føres tilbake til feil bruk eller håndtering, likegyldighet ovenfor den utleverte bruksanvisning eller bruk av uoriginale deler, overbelastning av elektroverktøy, uautorisert inngrep eller andre grunner som REMS ikke kan påta seg ansvaret for – dekkes ikke av garantien.

Garantireparasjon skal kun utføres av REMS autoriserte elektroverksteder. Garantikrav blir kun godkjent når verktøyet innsendes uten foregående inngrep og i samlet stand. Utskiftede deler er REMS sin eiendom.

Brukeren dekker innsendelse- og returkostnadene.

Brukerens rettigheter, spesielt rettigheten til å klage på skader fra forhandler vil ikke bli utført. Denne produsents garanti gjelder kun for produkter solgt i EU, Norge og Sveits.

Fig. 1–3

1 Spændespindel/håndgreb	7 Vippekontakt
2 Aflastningsbøjle	8 Overbelastningsrelæ
3 Forbindelsesbolt/vippebolt	9 Unbraco-skrue
4 Trykstykke til savblad	10 Trinløs kontakt
5 Savblad	11 Start-sikkerhedshåndtag
6 Vippe-/beskyttelsessko	12 Indstillehjul

Generelle sikkerhedsbestemmelser

NB! Alle anvisninger skal læses. Hvis de anvisninger, der er anført i det efterfølgende, ikke overholdes korrekt, kan det medføre elektrisk stød, brand og/eller alvorlige personskader. Med begrebet „elektrisk apparat“, der anvendes efterfølgende, menes netdrevne elektroværktøjer (med kabel til strømmettet), akku-drevne elektroværktøjer (uden kabel til strømmettet), maskiner og elektriske apparater. Det elektriske apparat må kun anvendes til det, det er beregnet til, og kun, når der tages højde for de generelle bestemmelser om sikkerhed og forebyggelse af ulykker.

DISSE ANVISNINGER OPBEVARES FORSVARLIGT.

A) Arbejdsplads

- a) **Arbejdspladsen holdes ren og opryddet.** Uorden og uoplyste arbejdsområder kan føre til ulykker.
- b) **Der må ikke arbejdes med det elektriske apparat i omgivelser med fare for eksplosion, hvor der befinder sig brændbare væsker, gasser eller støvpartikler.** Elektriske apparater danner gnister, der kan antænde gasserne eller støvet.
- c) **Børn og andre personer holdes væk, mens det elektriske apparat benyttes.** Hvis man bliver forstyrret, kan man miste kontrollen over apparatet.

B) Elektrisk sikkerhed

- a) **Stikket på det elektriske apparat skal passe til stikkontakten. Der må på ingen måde ændres ved stikket. Anvend ikke adapterstik sammen med elektriske apparater med beskyttelsesjording.** Stik, der ikke er ændret ved, og dertil passende stikkontakter nedsætter risikoen for elektrisk stød. Hvis det elektriske apparat er udstyret med beskyttelsesleder, må det kun tilsluttes til stikkontakter med beskyttelseskontakt. På byggepladser, i fugtige omgivelser, i det fri eller under lignende forhold må det elektriske apparat kun tilsluttes strømmettet via et 30 mA-fejlstrømrelæ (HFI-relæ).
- b) **Undgå kropskontakt med overflader med jordforbindelse, som for eksempel rør, radiatorer, komfurer og køleskabe.** Der er øget risiko for elektrisk stød, hvis kroppen er jordet.
- c) **Apparatet holdes væk fra våde omgivelser eller regn.** Hvis der trænger vand ind i et elektroapparat, øger det risikoen for elektrisk stød.
- d) **Kablet må ikke bruges til andet end det, det er beregnet til; apparatet må ikke bæres eller hænges op i det, og det må ikke bruges til at trække stikket ud af stikkontakten. Kablet holdes væk fra stærk varme, olie, skarpe kanter eller dele på apparatet, der bevæger sig.** Beskadigede kabler eller kabler, der er viklet ind i noget, øger risikoen for elektrisk stød.
- e) **Hvis der arbejdes med et elektrisk apparat i det fri, må der kun benyttes forlængerledninger, der også er beregnet til udendørs brug.** Hvis der benyttes en forlængerledning, der er beregnet til udendørs brug, mindsker det risikoen for elektrisk stød.

C) Personsikkerhed

- a) **Vær opmærksom, vær klar over, hvad du gør, og vær fornuftig, når du går i gang med arbejdet med et elektrisk apparat. Brug ikke værktøjet, hvis du er træt eller påvirket af stimulerende stoffer, spiritus eller medicin.** Et øjeblik uopmærksomhed, når apparatet benyttes, kan medføre alvorlige personskader.
- b) **Bær personligt beskyttelsesudstyr og altid beskyttelsesbriller.** Brugen af personligt beskyttelsesudstyr så som støvmaske, skridsikre sikkerhedssko, beskyttelsshjelm eller høreværn, alt efter hvad det elektriske apparat bruges til og hvilken type det er, mindsker risikoen for personskader.
- c) **Undgå at apparatet startes, når det ikke er hensigten. Vær sikker på, at afbryderen er i position „AUS“, før stikket sættes i stikkontakten.** Hvis fingeren holdes på afbryderen, når apparatet bæres, eller hvis apparatet er tændt, når det tilsluttes strømmettet, kan det medføre ulykker. Vippekontakten må aldrig blokeres.
- d) **Indstillingsværktøjer og skruenøgler fjernes, før der tændes for det elektriske apparat.** Et stykke værktøj eller en nøgle, der befinder sig i en

del i apparatet, der drejer rundt, kan medføre personskader. Stik aldrig hånden ind i dele, der bevæger sig (roterer).

- e) **Overvurder ikke dig selv. Sørg altid for at stå sikkert og hold hele tiden balancen.** På den måde kan apparatet bedre kontrolleres i uventede situationer.
- f) **Bær egnet tøj. Bær ikke løstsiddende tøj eller smykker. Hår, tøj og handsker holdes væk fra dele, der bevæger sig.** Løstsiddende tøj, smykker eller langt hår kan blive fanget af de dele, der bevæger sig.
- g) **Hvis der kan monteres støvudsugning og indretninger til opfangning af støv, så hold øje med, at de er tilsluttet og bliver brugt rigtigt.** Brugen af sådanne indretninger mindsker ulemper forårsaget af støv.
- h) **Det elektriske apparat må kun overlades til instruerede personer.** Unge må kun betjene det elektriske apparat, hvis de er over 16 år, hvis det er nødvendigt som led i deres uddannelse, og hvis de er under opsyn af en fagkyndig.

D) Omhu i omgangen med og brugen af elektriske apparater

- a) **Det elektriske apparat må ikke overbelastes. Anvend det elektriske apparat, der er beregnet til det arbejde, der skal udføres.** Med det rigtige elektriske apparat arbejder man bedre og mere sikkert i det angivne ydelsesområde.
- b) **Brug ikke et elektrisk apparat med en defekt afbryder.** Et elektrisk apparat, der ikke mere kan tændes og slukkes for med afbryderen, er farligt og skal repareres.
- c) **Stikket trækkes ud af stikkontakten, før der foretages indstillinger af apparatet, udskiftes tilbehørsdele, eller før apparatet lægges væk.** Denne forsigtighedsforanstaltning forhindrer, at apparatet starter, når det ikke er meningen.
- d) **Når det elektriske apparat ikke er i brug, opbevares det uden for børns rækkevidde. Lad ikke det elektriske apparat bruge af personer, der ikke er fortrolige med det, eller som ikke har læst disse anvisninger.** Elektriske apparater er farlige, når de benyttes af uerfarne personer.
- e) **Det elektriske apparat passes omhyggeligt. Det kontrolleres, om bevægelige dele virker perfekt og ikke sidder fast, om der er dele, der er knækkede eller så beskadigede, at det elektriske apparats funktion er nedsat. Inden det elektriske apparat tages i brug, skal beskadigede dele repareres af kvalificeret fagpersonale eller af et autoriseret REMS kontakt-serviceværksted.** Mange ulykker skyldes dårligt vedligeholdte elektroværktøjer.
- f) **Skæreværktøjerne holdes skarpe og rene.** Omhyggeligt passede skæreværktøjer med skarpe skærekanten sætter sig ikke så let fast, og de er nemmere at føre.
- g) **Emnet sikres.** Der benyttes spændindretninger eller en skruestik til at holde emnet fast. På den måde holdes det mere sikkert end med hånden, og desuden er begge hænder fri til at betjene det elektriske apparat.
- h) **Elektriske apparater, tilbehør, indsatsværktøjer osv bruges som anført i disse anvisninger og på den måde, som reglerne foreskriver for denne specielle type apparater. I den forbindelse skal der tages hensyn til arbejdsforholdene og det arbejde, der skal udføres.** Hvis elektriske apparater bruges til andet end det, de er beregnet til, kan det føre til farlige situationer. Af sikkerhedsgrunde er det forbudt at ændre noget som helst ved det elektriske apparat på egen hånd.

E) Omhu i omgangen med og brugen af akku-apparater

- a) **Vær forvisset om, at der er slukket for det elektriske apparat, før akkuen indsættes.** Hvis der indsættes en akku i et elektrisk apparat, mens der er tændt for det, kan det medføre ulykker.
- b) **Akkuen må kun oplades i ladeapparater, der er anbefalet af producenten.** Der er brandfare for et ladeapparat, der er egnet til en bestemt type akku, hvis det bruges med andre akkuer.
- c) **Brug kun de dertil beregnede akkuer i de elektriske apparater.** Brugen af andre akkuer kan medføre personskader og brandfare.
- d) **Den ikke benyttede akku holdes væk fra kontorclips, mønter, nøgler, søm, skruer eller andre små metalgenstande, der kan forårsage kortslutning.** En kortslutning mellem akku-kontakterne kan medføre forbrændinger eller brand.
- e) **Ved forkert anvendelse kan der løbe væske ud af akkuen. Undgå kontakt med denne væske. Hvis der ved et tilfælde har været kontakt, skylles der efter med vand. Hvis væsken kommer i øjnene, skal der desuden søges lægehjælp.** Akku-væske, der løber ud, kan medføre iritationer af huden eller forbrændinger.
- f) **Ved temperaturer i akku/ladeapparat eller omgivelserne på $\leq 5^{\circ}\text{C}$ / 40°F eller $\geq 40^{\circ}\text{C}/105^{\circ}\text{F}$, må akku/ladeapparat ikke benyttes.**

- g) **Defekte akkuer må ikke kastes i det almindelige husholdningsaffald, men skal afleveres til et autoriseret REMS kontrakt-serviceværksted eller en godkendt deponeringsvirksomhed.**

F) Service

- a) **Lad kun apparatet reparere af kvalificeret fagpersonale og kun med originale reservedele.** Herved sikres det, at apparatets sikkerhed bevares.
- b) **Forskrifterne for vedligeholdelse og anvisningerne for udskiftning af værktøj følges.**
- c) **Tilslutningskablet til det elektriske apparat kontrolleres med jævne mellemrum, og hvis det er beskadiget, udskiftes det af kvalificeret fagpersonale eller af et autoriseret REMS kontrakt-serviceværksted. Forlængerledninger kontrolleres med jævne mellemrum, og hvis de er beskadigede, udskiftes de.**

Særlige sikkerhedsbestemmelser

- Brug personlige værnemidler (fx beskyttelsesbriller, høreværn).
- Pas på! Savspånerne bliver slynget ud til siderne og fremad. Hold andre personer borte.
- Sav og savblad må ikke overbelastes. Der må ikke bruges tvang for at skubbe fremad.
- Ved overskæring af vandfyldte rør – drag omsorg for at udsivende vand ikke løber ind i maskinens ventilationsribber eller håndtag. Risiko for elektrisk stød.
- Ved arbejde, hvor der hvirvles støv op (asbestholdige materialer, sten osv.) skal man være opmærksom på bestemmelserne om forebyggelse af ulykker.

1. Tekniske data

1.1. Bestillingsnumre

REMS Tiger ANC maskine	560000
REMS Tiger ANC VE maskine	560008
REMS Tiger ANC SR maskine	560001
REMS Tiger ANC pneumatic maskine	560002
REMS Panther ANC VE maskine	560005
REMS Cat ANC VE maskine	560004
REMS Akku-Cat ANC VE maskine	560007
REMS High-Power-batteri 18 V	565210
Lynoplader 12–18 V	565220

1.2. Arbejdsområde

Vinkelret oversavning

REMS Tiger ANC, REMS Tiger ANC VE, REMS Tiger ANC SR, REMS Tiger ANC pneumatic

Med aflastningsbøjle 563000 og REMS specialsavblad 561001	
Rør (også plastbelagte rør)	indtil 2"
Metaller, træ, gips osv.	3 mm og tykkere

Med aflastningsbøjle 563100 og REMS specialsavblad 561002	
Rør (også plastbelagte rør)	indtil 4"
Metaller, træ, gips osv.	3 mm og tykkere

REMS Tiger ANC SR med rørholder og REMS universalsavblad	
Rustfri stålør	indtil 2" hhv. 4"
Metaller, træ, plast	1,5 mm og tykkere

Savning i fri hånd alle REMS bajonetsave

REMS universalsavblade og REMS savblade (se 2.4.)	
Stålør og andet andre stålprofiler,	$\varnothing \leq 6"$, 160 mm
Træ med søm i, paletter	≤ 250 mm

1.3. Omdrejninger (ubelastet)

REMS Tiger ANC	2200 1/min
REMS Tiger ANC VE (trinløs indstillelig)	0 ... 2200 1/min
REMS Tiger ANC SR (trinløs indstillelig)	700 ... 2200 1/min
REMS Tiger ANC 48 V	1300 1/min
REMS Tiger ANC pneumatic	1800 1/min
REMS Panther ANC VE (trinløs indstillelig)	0 ... 2200 1/min
REMS Cat ANC VE (trinløs indstillelig)	0 ... 2200 1/min
REMS Akku-Cat ANC VE (trinløs indstillelig)	0 ... 1700 1/min

1.4. Elektriske data

REMS Tiger ANC, REMS Tiger ANC VE, REMS Cat ANC VE	230 V; 50–60 Hz; 1050 W; 5 A hhv. 110 V; 50–60 Hz; 1050 W; 10 A hhv. 48 V; 750 W; 16,5 A beskyttelsesisolere (73/23/EWG) telebeskyttet (89/336/EWG)
REMS Tiger ANC SR	230 V; 50–60 Hz; 1400 W; 6,4 A hhv. 110 V; 50–60 Hz; 1400 W; 12,8 A beskyttelsesisolere (73/23/EWG) telebeskyttet (89/336/EWG)
REMS Panther ANC VE	230 V; 50–60 Hz; 500 W; 2,3 A hhv. 110 V; 50–60 Hz; 500 W; 4,6 A beskyttelsesisolere (73/23/EWG) telebeskyttet (89/336/EWG)
REMS Akku-Cat ANC VE	18 V=; 2,0 Ah; 30 A
Lynoplader (1 time)	Input 230 V~; 50–60 Hz; 1,0 A Output 12–18 V=; 50 W; 2,65 A

1.5. Tryklufttilslutning

REMS Tiger ANC pneumatic

Påkrævet tryk ved drift	6 bar (85 psi)
Luftforbrug, ubelastet	1,6 m ³ /min (56 cf/min)
Luftforbrug ved fuld belastning	1,3 m ³ /min (46 cf/min)
Slangens vidde	12–13 mm (1/2")
Oliefindstilling	6–7 dråber/min

1.6. Udvendige mål

REMS Tiger ANC	455×80× 90 mm (17,9"×3,2"×3,5")
REMS Tiger ANC VE	435×80×135 mm (17,1"×3,2"×5,3")
REMS Tiger ANC SR	490×80× 90 mm (19,3"×3,2"×3,5")
REMS Tiger ANC pneumatic	445×80× 90 mm (17,5"×3,2"×3,5")
REMS Panther ANC VE	320×80×110 mm (12,6"×3,2"×4,3")
REMS Cat ANC VE	435×80×135 mm (17,1"×3,2"×5,3")
REMS Akku-Cat ANC VE	435×90×190 mm (17,1"×3,5"×7,5")

1.7. Vægt

REMS Tiger ANC	3,0 kg (6,6 lb)
REMS Tiger ANC VE	3,0 kg (6,6 lb)
REMS Tiger ANC SR	3,1 kg (6,8 lb)
REMS Tiger ANC pneumatic	3,8 kg (8,4 lb)
REMS Panther ANC VE	2,4 kg (5,3 lb)
REMS Cat ANC VE	3,0 kg (6,6 lb)
REMS Akku-Cat ANC VE (med batteri)	3,5 kg (7,7 lb)
REMS High-Power-batteri 18 V	1,0 kg (2,2 lb)
REMS aflastningsbøjle indtil 2"	1,0 kg (2,2 lb)
REMS aflastningsbøjle 2 1/2–4"	1,7 kg (3,7 lb)

1.8. Støj

Emissionsværdien afhænger af arbejdspladsen alle REMS bajonetsave	98 dB(A)
Lydniveau	
REMS Tiger ANC, REMS Tiger ANC VE, REMS Tiger ANC SR, REMS Panther ANC VE, REMS Cat ANC VE, REMS Akku-Cat ANC VE	104 dB(A)
REMS Tiger ANC pneumatic	107 dB(A)

1.9. Vibrationer

Anslået effektiv værdi af accelerationen:	
REMS Tiger, alle modeller med rørholder	16,4 m/s ²
REMS Panther ANC VE, REMS Cat ANC VE, REMS Akku-Cat ANC VE, alle i fri hånd	18 m/s ²
Alle bajonetsave ubelastet	22 m/s ²

2. Ibrugtagning

2.1. Tilslutning til strømnettet

Vær opmærksom på netspændingen! Før tilslutning af maskine – henholdsvis ladeapparat – kontroller om den spænding, der er angivet på typepladen svarer til netspændingen. På byggeplads, i våde omgivelser, i det frie eller ved lignende omstændigheder – sikres den elektriske maskine på nettet over et 30mA-fejlstrømrelæ (FI-relæ).

Det batteri, der leveres sammen med REMS Akku-Cat ANC VE er ikke

opladet. Det samme gælder reservebatterier. Batteriet lades op, før det tages i brug første gang. Hertil anvendes kun REMS lynoplader 565220. Når batteriet er sat ind i opladeren, blinker den røde kontrollampe på opladeren. Efter ca. 1 time slår kontrollampen over til permanent drift, dvs. at batteriet er ladet op. Batteriet når først op på fuld kapacitet efter flere opladninger.

2.2. Savning med aflastningsbøjle (vinkelret)

Forbindelsesbolten (3) i aflastningsbøjlen (2) skubbes ind i saven fra siden, så aflastningsbøjlelens afgrænsningsstift løber i savens længdeslids.

Obs: Det er absolut nødvendigt at bruge aflastningsbøjlen fra REMS, hvis man vil opnå **retvinklede** savsnit, for det er ikke muligt anbringe eller føre saven fuldstændig vinkelret i fri hånd.

2.3. Savning i fri hånd

Saven kan benyttes uden rørholder (2). De skal under savning trykkes kraftigt mod materialet, så at støtteskoen (6) hele tiden ligger an mod det materiale, som skal overskæres.

2.4. Valg af egnet savblad

Anvend i egen interesse kun REMS kvalitetssavblade til alle REMS bajonetsave – ellers bortfalder al garanti.

For at opnå et **vinkelret** snit (fx. på et rør), skal alle REMS Tiger bajonetsave ubetinget påmonteres den kraftoverførende rørholder (se 2.2.) og det gule **spezielsavblad** hhv. 2" eller 4". REMS specielsavblade har dobbeltflig, er ekstra tykke, bukke- og vridningsstabile. Normale savblade med blot en flig er ikke egnede til at optage det høje tryk når der saves med påmonteret rørholder. De saver skævt og brækker ved indspændingsstedet.

Derudover bør REMS universalsavblad (561003 ... 561006) anvendes, især til REMS Panther ANC VE, REMS Cat ANC VE og REMS Akku-Cat ANC VE. Til helt specielle opgaver kan der fås andre REMS savblade, der er forskellige i form, længde og fortanding. Hvis der bruges uegnede savblade, fører det let til, at der kommer brud på savbladet, savbladet bliver sløvt alt for hurtigt, og snittet bliver urent eller unøjagtigt. Ved savning i seje materialer fx rustfrie rør og hårde støbejernsrør anvendes REMS Tiger ANC SR sammen med REMS universalsavbladene 561003 ... 561006.

Af sikkerhedsgrunde og for at beskytte gearet mod slid skal der være støvudsugning, når der saves materialer, der er stærkt støvfremkaldende, f.eks. gips og gasbeton.

2.5. Montering af savbladet

Når savbladet skal monteres, må saven ikke sættes på **ledningstylen**, da ledningen så bliver beskadiget! Unbraco-skruen (9) på trykstykket til savbladet (4) løsnes, indtil savbladet kan føres ind over styrestiften. REMS specielsavblad ligger mellem de to ben på det U-formede trykstykke til savbladet (figur 2). REMS savblade skal ligge inden for indsnittet på bunden af trykstykket til savbladet (figur 3). Trykstykket til savbladet trækkes fast til med unbraco-skruen (9), da styrestiften ellers beskadiges eller bliver revet af. Det er ikke styrestiftens opgave at holde savbladet. Det holdes kun fast ved at der klemmes med unbraco-skruen (9). Styrestiften rives af, hvis unbraco-skruen (9) ikke mere kan trækkes fast til, fordi dens indvendige sekskant eller unbracønøglen er slidt. Derfor skal en slidt unbraco-skruen (9) eller en slidt unbracønøgle udskiftes i tide.

3. Drift

REMS Tiger ANC: Tændes og slukkes med vippekontakten (7).

REMS Tiger ANC VE, REMS Panther ANC VE, REMS Cat ANC VE og REMS Akku-Cat ANC VE: Variabel hastighed ved variabelt tryk på kontakt (10).

REMS Tiger ANC SR: Indstil den ønskede hastighed på indstillehjulet (12). Start/Stop ved aktivering af kontakt (7).

REMS Tiger ANC pneumatic: Den af Arbejdstilsynet afprøvede tændingsblokering overvindes ved at starthåndtaget (11) først trækkes til siden og så trykkes ned.

3.1. Arbejdsforløb ved savning med aflastningsbøjle

Aflastningsbøjlen monteres som beskrevet under 2.2. Saven med aflastningsbøjlen lægges til røret, så spændespindel (1) står lodret. Spændespindel trækkes til. Vippekontakten (7 hhv. 10) trykkes, samtidig med at der tages fat om motorgrebet, starthåndtaget (11) aktiveres og saven træk-

kes op, indtil røret el. profilen er savet igennem. En mere præcis start på savningen, især ved store diametre (f.eks. 4"), kan opnås ved at maskinen først startes, når savbladet er lagt til røret. Sørg for, at aflastningsbøjens prisme altid holdes fri for spåner, da det retvinklede snit ellers bliver unøjagtigt. Der vælges jævnt fremadtryk, for at opnå optimal savehastighed og for at skåne savbladet. Stærkt tryk øger ikke savehastigheden!

3.2. Arbejdsforløb ved savning i fri hånd

Til lige snit eller kurvesnit lægges beskyttelsesskoen (6) trykkes kraftigt mod materialet, så at støtteskoen (6) hele tiden ligger an mod det materiale, som skal overskæres, hvorefter der tændes for maskinen. Brug kun skarpe og fejlfri savblade. Fremadtrykket skal være regelmæssigt; så mindskes risikoen for ulykker, og maskine og savblad skånes. Tilslut-

Køb det rigtige savblad med det samme.

Spar mange penge og problemer. Sådan træffes det rigtige valg.

REMS specialsavblad 2"/4"

Specielt udviklet til REMS Tiger ANC. Ubetinget påkrævet til vinkelret overskæring og til hurtig nedskæring af stålør i forbindelse med den kraftoverførende rørholder. Dette medvirker til en 5x kraftoverførende vægtstangsvirkning. Almindelige savblade med kun en flig er ikke anvendelige, da de brækker ved indspændingsstedet. Benyt derfor altid det ekstra tykke REMS spezielsavblad, som er bukke- og vridningsstabil. Særligt bredde, dobbeltsidede indspændingsflader sikrer nøjagtig fastgørelse og høj stabilitet. Grov, bløget fortanding sikrer hurtige snit. Mange gange højere standtid.

REMS universalsavblad 100/150/200/300



Til savning i frihånd og til savning med den kraftoverførende rørholder. Kun 1 universalsavblad til alle savearbejder i steder for mange forskellige. Sejlastisk materiale, højflexibelt også til savning langs mur. Særligt bredde, dobbeltsidede indspændingsflader sikrer nøjagtig fastgørelse og høj stabilitet. Savblade med dobbelt flig og med særligt bredde indspændingsflader sikrer nøjagtig fastgørelse og høj stabilitet. Savblade med blot en flig er ikke egnede til af optage det høje tryk når der saves med påmonteret rørholder – de brækker ved indspændingsstedet. Vekslede fortanding (Combo-fortanding) og særdeles god hærkning af fortandingen. Derved opnås en fremragende saveydelse og en særdeles høj standtid. Også til seje materialer, fx rustfrie stålør, hårde støbejernsrør osv., og til savning i træ med søm i, paletter.

1. Til REMS Tiger ANC, REMS Tiger ANC VE, REMS Tiger ANC SR,

REMS Tiger ANC pneumatic og andre fabrikater.

REMS spezielsavblad (gult)

til vinkelret savning og til hurtig demontage med kraftoverførende rørholder monteret.



		Længde mm	Tandfordeling mm	Materiale	Farve	Art.nr. (pakke m. 5)
	REMS spezielsavblad 2" til stålør indtil 2"	140	2,5	HSS-Bi	gult	561007
	REMS spezielsavblad 2" til stålør indtil 2"	140	3,2	HSS-Bi	gult	561001
	REMS spezielsavblad 4" til stålør indtil 4"	200	3,2	HSS-Bi	gult	561002

Til seje materialer, fx rustfrie stålør, hårde støbejernsrør anvendes REMS Tiger ANC SR bajonetsaven med elektronisk hastighedsregulering sammen med de mere fintandede REMS universalsavblade i stedet for REMS spezielsavbladene (de gule).

2. Til alle REMS bajonetsave og andre fabrikater.

REMS universalsavblad (rødt)



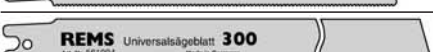

til frihåndssavning og til savning med den kraftoverførende rørholder påmonteret.

	REMS universalsavblad 100	100	1,8/2,5	HSS-Bi	rødt	561006
	REMS universalsavblad 150	150	1,8/2,5	HSS-Bi	rødt	561005
	REMS universalsavblad 200	200	1,8/2,5	HSS-Bi	rødt	561003
	REMS universalsavblad 300	300	1,8/2,5	HSS-Bi	rødt	561004

Også til træ med søm i, paller. Til seje materialer, fx rustfrie stålør, hårde støbejernsrør anbefales lavere hastighed, fx ved brug af REMS Tiger ANC SR bajonetsaven med elektronisk hastighedsregulering.

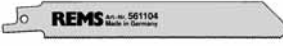
3. Til alle REMS bajonetsave og andre fabrikater.

REMS savblade – til savning i fri hånd med forskellige formål.

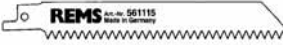
	REMS savblad Metaller 3 mm og tykkere	100 150 200	1,8 1,8 1,8	HSS-Bi HSS-Bi HSS-Bi	rødt rødt rødt	561101 561103 561102
	REMS savblad Metaller 1–3 mm	150	1,4	HSS-Bi	rødt	561104
	REMS savblad Metaller 1–3 mm (kurveblad)	90	1,4	HSS-Bi	rødt	561107
	REMS savblad Metaller 4 mm og tykkere, træ med søm i, paletter	150	2,5	HSS-Bi	sort	561110
	REMS savblad Alle slags træ	300	4	WS	sort	561111
	REMS savblad Gipsplader, gasbeton osv.	150	5	WS	hvidt	561115

ningsledningen holdes altid bagud og væk fra maskinen. Stadigvæk trykkes kraftigt mod det materiale, som skal overskæres.

Dypsavning ned i en flade: Hvis materialet ikke er for hårdt, f.eks. træ el. lette byggematerialer til vægge, kan savbladet forsigtigt føres ind i materialet, mens der saves (figur 4). Det gøres ved først at sætte den slukkede sav på snitstedet med underkanten af beskyttelsesskoen og spidsen af savbladet. Der tændes for saven og savbladet føres ind i materialet, men der saves forsigtigt. Ved hårdt materiale, f.eks. metal, laves en forboring i en størrelse svarende til savbladet.

Det er vigtigt, at beskyttelsesskoen (6) hele tiden presses hårdt ind mod det materiale, der skal saves. Så får man et regelmæssigt saveforløb med få vibrationer.

3.3. Smøremiddel

Der må under ingen omstændigheder anvendes smøremidler. Det ville forhindre, at spånerne kastes ud af saveslidsen og derved forkorte savbladets standtid.

3.4. Rustfrie stålør, hårde støbejernsrør

Ved savning i seje rustfrie stålør og i hårde støbejernsrør anvendes REMS Tiger ANC SR sammen med REMS universalsavblade 561003...561006. Ved vinkelret savning er det absolut nødvendigt at anvende aflastningsbøjlen (se 2.2.). Hvis der udelukkende saves rustfri stålør, skal der køles og smøres med REMS Spezial eller REMS Sanitol.

4. Vedligeholdelse

Træk netstikket ud før reparation henholdsvis fjern batteriet!

4.1. Pasning

REMS bajonetsave er vedligeholdelsesfrie. Gearet løber i en permanent fedtfyldning og skal derfor ikke smøres.

4.2. Inspektion/reparation

Træk netstikket ud før reparation henholdsvis fjern batteriet. Disse arbejder bør kun gennemføres af faguddannet personale og personer, som har modtaget nødvendig undervisning.

REMS bajonetsave med universalmotor har kulbørster. Disse slides og skal derfor fra tid til anden afprøves henholdsvis udskiftes af et autoriseret REMS servicecenter. Se også pkt. 6 „uregelmæssigheder i driften“.

5. Tilslutning

På REMS Akku-Cat VE skal man være opmærksom på, at pluspolen på motoren (plastsoklen på tilslutningsfanen med næse) skal tilsluttes med rød ledning til kontaktklemme 1, og at drejeretningsarmen på kontakten er svinget tilbage (til kølelegemets fastgørelsesflade).

6. Uregelmæssigheder i driften

6.1. Fejl: Bajonetsave står stille under savningen.
Overbelastningsrelæet udløses (REMS Tiger ANC).

- Årsag:
- For stort fremadtryk.
 - Sløvt savblad.
 - Uegnet savblad (se 2.4.).
 - Slidte kulbørster.
 - For lavt driftstryk (REMS Tiger ANC pneumatic).
 - Batteriet er tomt (REMS Akku-Cat ANC VE).

6.2. Fejl: Ved savning af rør med aflastningsbøjle liver snittet ikke vinkelret.

- Årsag:
- Uegnet savblad (se 2.4.).
 - Savbladet er sløvt.
 - Aflastningsbøjles prime er tilsmudset (spåner!).

6.3. Fejl: Bajonetsave går ikke i gang.

- Årsag:
- Overbelastningsrelæet er udløst (REMS Tiger ANC).
 - Tilslutningsledningen er defekt.
 - Batteriet er tomt (REMS Akku-Cat ANC VE).
 - Maskinen er defekt.

6.4. Fejl: Styrestiften rives af, savbladet kan ikke klemmes tilstrækkelig fast.

- Årsag:
- Unbraco-skruen (9) er slidt, unbarconøglen er slidt (se 2.5).

7. Producent-garanti

Garantiperioden er 12 måneder efter overdragelsen af det ny produkt til den første forbruger, dog højst 24 måneder, efter at det er udleveret til forhandleren. Overdragelsestidspunktet skal påvises ved indsendelse af de originale købsdokumenter, der skal indeholde oplysning om købsdato og produktbetegnelse. Alle funktionsfejl, der optræder inden for garantiperioden, og som påviseligt skyldes fabriktions- eller materialefejl, udbedres uden beregning. I forbindelse med udbedringen af fejlene bliver garantiperioden for produktet hverken forlænget eller fornyet. Ikke omfattet af garantien er skader, som skyldes naturligt slid, ukyndig behandling eller brug, tilsidesættelse af betjeningsforskrifterne, uegnet driftsmateriel, overbelastning, utilsigtet anvendelse, indgreb fra brugerens eller andres side eller andre grunde, som REMS ikke er ansvarlig for.

Garantiydelse må kun udføres af autoriserede REMS kontrakt-serviceværksteder. Klager behandles kun, hvis apparatet indleveres til et autoriseret REMS kontrakt-serviceværksted uden at være skilt ad og uden at der er foretaget nogen indgreb. Erstattede produkter og dele overgår til REMS som ejendom.

Brugeren betaler fragtomkostningerne til og fra værkstedet.

Brugerens lovfæstede rettigheder, herunder specielt retten til at klage over mangler over for forhandleren, berøres ikke. Denne producentgaranti gælder kun for nyprodukter, som købes i den Europæiske Union, i Norge eller i Schweiz.

Kuvat 1–3

1 Kiinnityskara jossa T-kahva	7 Käyttökytkin
2 Ohjauspidin	8 Ylikuormitusuoja
3 Laakeripultti	9 Kiristysruuvi
4 Sahanterän puristuskappale	10 Portaaton kytkin
5 Sahanterä	11 Vipu
6 Tukikenkä	12 Säätyöpöytä

Yleisiä turvallisuutta koskevia ohjeita

HUOM! Kaikki ohjeet on luettava. Seuraavassa annettujen ohjeiden noudattamatta jättäminen voi johtaa sähköiskun, tulipaloon ja/tai vaarallisiin loukkaantumisiin. Käsitteellä „sähkölaite“ tarkoitetaan verkkokäyttöisiä sähkötyökaluja (joissa on verkkojohto), akkukäyttöisiä sähkötyökaluja (ilman verkkojohtoa), koneita ja sähkölaitteita. Käytä sähkölaitetta vain käyttötarkoituksen mukaisesti ja noudata sen käytössä yleisiä turvallisuutta ja tapaturmanehkäisyä koskevia määräyksiä.

SÄILYTYÄ NÄMÄ OHJEET HUOLELLISESTI.

A) Työpaikka

- a) **Pidä työskentelyalueesi aina puhtaana ja järjestyksessä.** Epäjärjestys ja valaisemattomat työskentelyalueet voivat johtaa onnettomuuksiin.
- b) **Älä käytä sähkölaitetta räjähdyksenvaarallisessa ympäristössä, jossa on syttyviä nesteitä, kaasuja tai pölyjä.** Sähkölaitteista tulee kipinöitä, jotka voivat sytyttää pölyn tai höyryä palamaan.
- c) **Sähkölaitteen käytön aikana lähellä ei saa olla lapsia tai muita henkilöitä.** Saatat menettää laitteen hallinnan, jos huomiosi kääntyy toisaalle.

B) Sähköturvallisuus

- a) **Sähkölaitteen pistokkeen on sovittava pistorasiaan. Pistoketta ei saa muuttaa millään tavalla. Älä käytä suojamaadoitettujen sähkölaitteiden kanssa adapteripistokkeita.** Alkuperäiset pistokkeet ja sopivat pistorasiat vähentävät sähköiskun vaaraa. Jos sähkölaite on varustettu suojamaajohtimella, sen saa liittää ainoastaan suojakosketuksella varustetuihin pistorasioihin. Käytä sähkölaitetta verkon kautta rakennustyömailla, kosteassa ympäristössä, ulkona tai muissa samantapaisissa paikoissa ainoastaan 30mA vuotovirtasuojakytkimen kautta.
- b) **Vältä koskemasta maadoitettuihin pintoihin (esim. putket, lämpöpatterit, sähköuunit ja jääkaapit).** Maadoitettujen pintojen koskettaminen lisää sähköiskun vaaraa.
- c) **Älä altista laitetta sateelle tai märkyydelle.** Veden pääseminen sähkölaitteen sisälle lisää sähköiskun vaaraa.
- d) **Älä kanna laitetta, ripusta sitä tai vedä sen pistoketta pistorasiasta pitämällä kiinni laitteen johdosta. Pidä johto loitolla kuumuudesta, öljystä, terävistä reunoista tai laitteen liikkuvista osista.** Viallinen tai sotkeutunut johto lisää sähköiskun vaaraa.
- e) **Jos käytät sähkölaitetta ulkona, käytä ainoastaan jatkojohtoa, jonka käyttö on sallittua ulkona.** Ulkokäyttöön soveltuvan jatkojohtoon käyttö vähentää sähköiskun vaaraa.

C) Henkilöiden turvallisuus

- a) **Ole tarkkaavainen, keskity työskentelyysi ja käytä sähkölaitetta aina järjestyksessä. Älä käytä sähkölaitetta ollessasi väsynyt tai huumeiden, alkoholin tai lääkkeiden vaikutuksen alaisena.** Tarkkaavaisuuden herpaantuminen vaikkakin vain hetkeksi laitteen käytön aikana voi johtaa vakaviin loukkaantumisiin.
- b) **Käytä henkilökohtaisia suojarusteita ja käytä aina suojalaseja.** Henkilökohtaisten suojarusteiden käyttö (esim. pölynaamari, liukumattomat turvakengät, suojakypärä tai kuulonsuojain sähkölaitteen tyyppistä ja käyttötarkoituksesta riippuen) vähentää loukkaantumisvaaraa.
- c) **Vältä tahatonta käyttöönottoa. Varmista, että katkaisin on pois päältä, ennen kuin irrotat pistokkeen pistorasiasta.** Onnettomuudet ovat mahdollisia, jos pidät someasi sähkölaitteen kantamisen aikana katkaisimen kohdalla tai liität laitteen sähköverkkoon sen katkaisimen ollessa kytkettynä. Älä koskaan ohita impulssikytkintä.
- d) **Poista asetustyökalut tai ruuviavaimet, ennen kuin kytket sähkölaitteen päälle.** Laitteen pyöriivään osaan jäänyt työkalu tai avain voi johtaa loukkaantumisiin. Älä koskaan koske liikkuviin (pyöriiviin) osiin.
- e) **Älä yliarvioi itseäsi. Seiso aina tukevasti ja säilytä aina tasapainosi.** Näin pystyt hallitsemaan laitetta yllättävissä tilanteissa paremmin.
- f) **Pidä sopivia vaatteita. Älä käytä väljiä vaatteita tai koruja. Pidä hiukset, vaatteet ja käsineet loitolla liikkuvista osista.** Väljät vaatteet, korut tai pitkät hiukset voivat jäädä kiinni liikkuviin osiin.

- g) **Kun pölynimulaitteiden ja -keräyslaitteiden asennus on mahdollista, varmista, että ne on liitetty ja että niitä käytetään oikein.** Näiden laitteiden käyttö vähentää pölyn aiheuttamia vaaroja.
- h) **Luovuta sähkölaite ainoastaan opastuksen saaneille henkilöille.** Nuoret saavat käyttää sähkölaitetta vain, kun he ovat täyttäneet 16 vuotta, kun sähkölaitteen käyttö on heidän koulutuksensa kannalta tarpeen ja kun heitä on valvomassa laitteen käytön tunteva henkilö.

D) Sähkölaitteiden huolellinen käsittely ja käyttö

- a) **Älä ylikuormita sähkölaitetta. Käytä työskentelyssä tarkoitukseen sopivaa sähkölaitetta.** Sopivien sähkölaitteiden käyttö mahdollistaa paremman ja turvallisemman työskentelyn annetulla tehoalueella.
- b) **Älä käytä sähkölaitetta, jonka katkaisin on viallinen.** Jos sähkölaitteen kytkeminen päälle tai pois päältä ei ole mahdollista, laite on vaarallinen ja se on korjattava.
- c) **Irrota pistoke pistorasiasta, ennen kuin säädät laitteen, vaihdat lisävarusteita tai pistät laitteen syrjään.** Nämä varotoimenpiteet estävät laitteen tahattoman käynnistyksen.
- d) **Säilytä käyttämättömänä olevia sähkölaitteita lasten ulottumattomissa. Älä anna sähkölaitetta henkilöiden käyttöön, jotka eivät tunne laitteen käyttöä tai eivät ole lukeneet näitä ohjeita.** Sähkölaitteet ovat vaarallisia, jos kokemattomat henkilöt käyttävät niitä.
- e) **Hoida sähkölaitetta huolellisesti. Tarkista, että laitteen liikkuvat osat toimivat moitteettomasti eivätkä juutu kiinni. Tarkista myös, että laitteessa ei ole rikkoutuneita tai viallisia osia, jotka voivat heikentää sähkölaitteen toimintaa. Anna vialliset osat ammattitaitoisen henkilökunnan tai valtuutetun REMS-huoltokorjaamon korjattavaksi, ennen kuin käytät laitetta uudelleen.** Monet onnettomuudet johtuvat huonosti huolletuista sähkötyökaluista.
- f) **Pidä leikkuutyökalut terävinä ja puhtaina.** Huolellisesti hoidetut leikkuutyökalut, joissa on terävät leikkureunat, lukittuvat vähemmän ja ovat helpommin ohjattavia.
- g) **Varmista työstökappale.** Käytä työstökappaleen kiinnittämisessä kiinnityslaitteita tai ruuvipenkkiä. Näin se pysyy varmemmin paikoillaan kuin käsin pideltynä ja molemmat kätesi jäävät vapaiksi sähkölaitteen käyttöä varten.
- h) **Käytä sähkölaitteita, lisävarusteita, vaihtotyökaluja jne. näiden ohjeiden mukaisesti sekä laitetyypille määrättyllä tavalla. Ota huomioon työskentelyolosuhteet ja suoritettava työ.** Sähkölaitteiden käyttö muussa kuin niiden käyttötarkoituksessa voi johtaa vaarallisiin tilanteisiin. Kaikki sähkölaitteen omavaltaiset muutokset on turvallisuussyistä kielletty.

E) Akkukäyttöisten laitteiden huolellinen käsittely ja käyttö

- a) **Varmista, että sähkölaite on kytketty pois päältä, ennen kuin laitat akun paikoilleen.** Akun laittaminen päällekytkettyyn sähkölaitteeseen voi johtaa onnettomuuksiin.
- b) **Lataa akut ainoastaan valmistajan suosittelemissa latureissa.** Jos laturiin laitetaan muita kuin siihen sopivia akkuja, on olemassa tulipalon vaara.
- c) **Käytä sähkölaitteissa ainoastaan niihin tarkoitettuja akkuja.** Muunlaisien akkujen käyttö voi johtaa loukkaantumiseen ja tulipalon vaaraan.
- d) **Pidä käyttämätön akku loitolla klemmareista, kolikoista, avaimista, nauloista, ruuveista tai muista pienistä metalliesineistä, jotka voivat aiheuttaa kosketusten ohituksen.** Akkukosketusten välinen oikosulku voi johtaa palamiseen tai tulipaloon.
- e) **Väärässä käytössä akusta voi tulla ulos nestettä. Vältä koskettamista siitä. Jos kosketat nestettä vahingossa, huuhtelee iho vedellä. Jos nestettä pääsee silmiin, mene lääkäriin.** Akkunesteet voivat ärsyttää ihoa tai johtaa palovammoihin.
- f) **Akkua/laturia ei saa käyttää, jos akun/laturin tai ympäristön lämpötila on $\leq 5^{\circ}\text{C}/40^{\circ}\text{F}$ tai $\geq 40^{\circ}\text{C}/105^{\circ}\text{F}$.**
- g) **Älä hävitä viallisia akkuja tavallisen kotitalousjätteen mukana vaan toimita ne valtuutetun REMS-huoltokorjaamon tai jonkin hyväksytyyn jätehuoltoliikkeen hävitettäväksi.**

F) Huolto

- a) **Anna laite ainoastaan valtuutetun ammattihenkilökunnan korjattavaksi. Vialliset osat saa vaihtaa ainoastaan valmistajan alkuperäisiin varaosiin.** Näin laitteen turvallisuus voidaan taata.
- b) **Noudata huoltomääräyksiä ja työkalun vaihtoa koskevia ohjeita.**
- c) **Tarkista sähkölaitteen liitäntäjohto säännöllisesti. Vaihdata viallinen johto uuteen ammattitaitoisella henkilökunnalla tai valtuutetulla REMS-huoltokorjaamolla. Tarkista jatkojohto säännöllisesti ja vaihda viallinen jatkojohto uuteen.**

Erityisiä turvallisuutta koskevia ohjeita

- Käytä henkilökohtaisia suojavarusteita (esim. suojalaseja, kuulosuojaimia).
- Huomio! Sahauslastut sinkoavat sivulle ja eteenpäin. Pyydä muita henkilöitä pysyttelemään kaukana.
- Vältä sahan ja sahanterän ylikuormitusta. Älä käytä liian suurta syöttöpainetta.
- Jos työskentely tapahtuu kosteassa ympäristössä, on turvallisuussyistä ja vaihteiston kulumisen estämiseksi suositeltavaa huolehtia pölyn poistumisrinnista. Tärkeää: pudonnut lattialle.
- Noudata pölyä tuottavissa töissä (asbestipitoiset materiaalit, kivi jne.) tapaturmantorjuntaohjeita.

1. Tekniset tiedot

1.1. Tuotenumerot

REMS Tiger ANC käyttökone	560000
REMS Tiger ANC VE käyttökone	560008
REMS Tiger ANC SR käyttökone	560001
REMS Tiger ANC pneumatic käyttökone	560002
REMS Panther ANC VE käyttökone	560005
REMS Cat ANC VE käyttökone	560004
REMS Akku-Cat ANC VE käyttökone	560007
REMS High-Power-Akku 18 V	565210
Pikalaturi 12–18 V	565220

1.2. Työalue

Suorakulmainen sahaus

REMS Tiger ANC, REMS Tiger ANC VE, REMS Tiger ANC SR, REMS Tiger ANC pneumatic

Ohjauspitimellä 563000 ja

REMS erikoissahanterällä 561001

Putket (myös muovipäälylstetyt)

enint. 2"

Metallit, puu, kipsi, jne.

3 mm ja paksummat

Ohjauspitimellä 563100 ja

REMS erikoissahanterällä 561002

Putket (myös muovipäälylstetyt)

enint. 4"

Metallit, puu, kipsi, jne.

3 mm ja paksummat

REMS Tiger ANC SR, jossa ohjauspidin ja REMS-yleisterä

Ruostumattomat teräsputket

enint. 2" tai 4"

Metallit, puu, muovi

1,5 mm ja paksummat

Käsinohjattu sahaus

kaikki REMS-puukkosahat

REMS yleissahanterä ja

REMS sahanterät (katso 2.4.)

Teräsputket ja muut

Ø ≤ 6", 160 mm

muut metalliprofiilit,

nauloja sisältävät puut, kuormalavat ≤ 250 mm

1.3. Iskuluvut (tyhjäkäynti)

REMS Tiger ANC	2200 1/min
REMS Tiger ANC VE (portaattomasti säädettävä)	0 ... 2200 1/min
REMS Tiger ANC SR (portaattomasti säädettävä)	700 ... 2200 1/min
REMS Tiger ANC 48 V	1300 1/min
REMS Tiger ANC pneumatic	1800 1/min
REMS Panther ANC VE (portaattomasti säädettävä)	0 ... 2200 1/min
REMS Cat ANC VE (portaattomasti säädettävä)	0 ... 2200 1/min
REMS Akku-Cat ANC VE (portaattomasti säädettävä)	0 ... 1700 1/min

1.4. Sähkö tiedot

REMS Tiger ANC, REMS Tiger ANC VE,

REMS Cat ANC VE

230 V; 50–60 Hz; 1050 W; 5 A tai
110 V; 50–60 Hz; 1050 W; 10 A tai
48 V; 750 W; 16,5 A
suojaeristetty (73/23/EWG)
häiriövaimennettu (89/336/EWG)

REMS Tiger ANC SR

230 V; 50–60 Hz; 1400 W; 6,4 A tai
110 V; 50–60 Hz; 1400 W; 12,8 A
suojaeristetty (73/23/EWG)
häiriövaimennettu (89/336/EWG)

REMS Panther ANC VE 230 V; 50–60 Hz; 500 W; 2,3 A tai
110 V; 50–60 Hz; 500 W; 4,6 A
suojaeristetty (73/23/EWG)
häiriövaimennettu (89/336/EWG)

REMS Akku-Cat ANC VE 18 V=; 2,0 Ah; 30 A

Pikalaturi (1 h) Input 230 V~; 50–60 Hz; 1,0 A
Output 12–18 V=; 50 W; 2,65 A

1.5. Paineilmaliitäntä

REMS Tiger ANC pneumatic

Tarvittava käyttöpaine	6 bar (85 psi)
Ilmankulutus tyhjäkäynnillä	1,6 m³/min (56 cf/min)
Ilmankulutus täyskuormitettuna	1,3 m³/min (46 cf/min)
Letkun läpimitta	12–13 mm (1/2")
Voitelun säätö	6–7 tippaa/min

1.6. Mitat

REMS Tiger ANC	455×80× 90 mm (17,9"×3,2"×3,5")
REMS Tiger ANC VE	435×80×135 mm (17,1"×3,2"×5,3")
REMS Tiger ANC SR	490×80× 90 mm (19,3"×3,2"×3,5")
REMS Tiger ANC pneumatic	445×80× 90 mm (17,5"×3,2"×3,5")
REMS Panther ANC VE	320×80×110 mm (12,6"×3,2"×4,3")
REMS Cat ANC VE	435×80×135 mm (17,1"×3,2"×5,3")
REMS Akku-Cat ANC VE	435×90×190 mm (17,1"×3,5"×7,5")

1.7. Painot

REMS Tiger ANC	3,0 kg (6,6 lb)
REMS Tiger ANC VE	3,0 kg (6,6 lb)
REMS Tiger ANC SR	3,1 kg (6,8 lb)
REMS Tiger ANC pneumatic	3,8 kg (8,4 lb)
REMS Panther ANC VE	2,4 kg (5,3 lb)
REMS Cat ANC VE	3,0 kg (6,6 lb)
REMS Akku-Cat ANC VE (akulla)	3,5 kg (7,7 lb)
REMS High-Power-Akku 18 V	1,0 kg (2,2 lb)
REMS ohjauspidin enint. 2"	1,0 kg (2,2 lb)
REMS ohjauspidin 2 1/2–4"	1,7 kg (3,7 lb)

1.8. Melunpäästö

Työpaikkaa koskeva emissioarvo

kaikki REMS-puukkosahat 98 dB(A)

Äänen tehotaso

REMS Tiger ANC, REMS Tiger ANC VE, REMS Tiger ANC SR,

REMS Panther ANC VE, REMS Cat ANC VE,

REMS Akku-Cat ANC VE 104 dB(A)

REMS Tiger ANC pneumatic 107 dB(A)

1.9. Väriinät

Kiihdytyksen painotettu tehoarvo:

REMS Tiger, kaikissa malleissa ohjauspidin 16,4 m/s²

REMS Panther ANC VE, REMS Cat ANC VE,

REMS Akku-Cat ANC VE, käsivarainen 18 m/s²

Kaikki puukkosahat tyhjäkäynnillä 22 m/s²

2. Käyttöön otto

2.1. Sähköliitäntä

Huomaa verkkojännite! Tarkista ennen käyttökoneen tai pikalaturin kytkemistä, että tehokilvessä ilmoitettu jännite vastaa verkkojännitettä. Käytä sähkölaitetta rakennustyömailla, kosteassa ympäristössä, ulkona tai näihin verrattavissa olevissa olosuhteissa sähköverkon kautta vain 30 mA:n vikavirtasuojalaitteella (suojakytin).

REMS Akku-Catin ANC VE mukana toimitettava akku samoin kuin vara-akut ovat lataamattomia. Lataa akku ennen ensimmäistä käyttöä. Käytä lataukseen vain REMS pikalaturia (565220). Kun akku on kytkettyä latauslaitteeseen, vilkkuu latauslaitteen punainen valvontavallo. Noin 1 tunnin jälkeen valvontavallo kytkeytyy kestokäyttöön, toisin sanoen akku on ladattu. Akku saavuttaa täyden kapasiteetin vasta useamman latauskerran jälkeen.

2.2. Sahaus ohjauspidintä käyttäen (suorakulmainen sahaus)

Työnnä ohjauspidimen (2) laakeripultti (3) sivulta sahaan, niin että ohjauspidimen rajoitustappi kulkee sahan pitkittäisraossa.

Huom: Suorakulmaiset sahausleikkaukset edellyttävät ehdottomasti REMS ohjauspidinten käyttöä, koska sahaa ei voida käsivaraisesti asettaa ja kuljettaa täsmälleen suorakulmaisesti.

2.3. Käsivarainen sahaus

Puukkosahoja käytetään ilman ohjauspidintä (2). Sahaa on painettava voimakkaasti leikattavaa materiaalia vasten siten, että tukikenkä (6) on koko ajan sahattavaa materiaalia vasten.

Osta heti alkuun oikea sahanterä.

Säästät paljon rahaa ja harmia. Näin valitset oikein.

REMS erikoissahanterä 2"/4"

Kehitetty erityisesti REMS Tiger ANC -sahalle. Erikoissahanterä on välttämätön suorakulmaisessa sahauskessa sekä teräsputkien nopeassa katkaisussa voimaa siirtävällä ohjauspidikkeellä. Tämä saa aikaan moninkertaisen syöttöpaineen viisinkertaisella voimaa siirtävällä vipuvaikutuksella. Toispuoleisella kiinnittimillä varustetut tavalliset sahanterät eivät sovellu tähän tarkoitukseen, koska korkea syöttöpaine saa ne murtumaan kiinnityskohdastaan. Tämän vuoksi on käytettävä erikoispaksumia REMS-erikoissahanterä, jotka ovat taivutuksen- ja vääntymisenkestäviä. Kaksipuolinen kiinnitin, jossa on erikoislevä kiinnityspinta, takaa hyvän istuvuuden ja kestävyuden. Terässä on karkea, aallotettu hammasustus, mikä varmistaa nopean leikkauksen. Moninkertaisesti pidempi käyttöikä.



REMS yleissahanterä 100/150/200/300

Tarkoitettu vapaalla kädellä tehtävään sahauskseen sekä sahauskseen voimaa siirtävällä ohjauspidikkeellä. Useiden erilaisten sahanterien sijaan vain yksi yleisterä kaikkiin sahausiin. Sitkeä ja erittäin joustava materiaali, joka soveltuu myös seinää vasten tehtäviin sahausiin. Kaksipuolinen kiinnitin, jossa on erikoislevä kiinnityspinta, takaa hyvän istuvuuden ja kestävyuden. Yksipuolisella kiinnittimellä varustetut sahanterät eivät ole riittävän vahvoja ohjauspidikkeellä tehtävän sahauskseen syöttöpaineelle, vaan ne murtuvat kiinnityskohdastaan. Kasvava hammasjako (Combo-hammasustus) sekä erikoiskarkaistut hampaat. Tämä takaa erinomaisen sahaustehon ja erityisen pitkän käyttöiän. Soveltuu myös vaikeasti lastuttaville materiaaleille, kuten ruostumattomasta teräksestä valmistetuille putkille, koviille valurautaputkille jne. sekä nauloja sisältävän puun, kuten kuormalavojen, sahauskseen.

1. REMS Tiger ANC, REMS Tiger ANC VE, REMS Tiger ANC SR,

REMS Tiger ANC pneumatic ja muut tuotteet.





REMS-erikoissahanterä (keltainen) soveltuu suorakulmaiseen sahauskseen sekä teräsputkien nopeaan katkaisemiseen voimaa siirtävällä ohjauspidikkeellä.

		Pituus mm	Hammasjako mm	Työaine	Väri	Tuote-nro (5kpl/pakk.)
	REMS erikoissahanterä 2" teräsputket enint. 2"	140	2,5	HSS-Bi	keltainen	561007
	REMS erikoissahanterä 2" teräsputket enint. 2"	140	3,2	HSS-Bi	keltainen	561001
	REMS erikoissahanterä 4" teräsputket enint. 4"	200	3,2	HSS-Bi	keltainen	561002

Käytä vaikeasti lastuttavien materiaalien, kuten ruostumattomien teräsputkien ja kovien valurautaisten putkien, katkaisemiseen REMS-erikoisterien sijasta hienohampaisempaa REMS-yleisterää yhdessä elektronisella iskunsäädöllä varustetun REMS Tiger ANC SR:n kanssa.

2. Kaikki REMS-puukkosahat ja muut tuotteet.



REMS-yleissahanterä (punainen) soveltuu vapaalla kädellä tehtävään sahauskseen sekä sahauskseen voimaa siirtävällä ohjauspidikkeellä.

	REMS yleissahanterä 100	100	1,8/2,5	HSS-Bi	punainen	561006
	REMS yleissahanterä 150	150	1,8/2,5	HSS-Bi	punainen	561005
	REMS yleissahanterä 200	200	1,8/2,5	HSS-Bi	punainen	561003
	REMS yleissahanterä 300	300	1,8/2,5	HSS-Bi	punainen	561004

Sopii myös naulaiselle puulle ja kuormalavoille. Raskaasti lastuttavien materiaalien, kuten ruostumattomien teräsputkien ja kovien valurautaisten putkien, katkaisemiseen käytetään alhaisempaa iskunopeutta, jota voidaan säätää mm. REMS Tiger ANC SR:n elektronisella iskunsäädöllä.

3. Kaikki REMS-puukkosahat ja muut tuotteet.

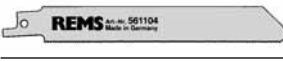
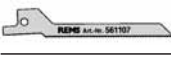
REMS sahanterät – käsivaraisen sahauskseen eri tarkoituksiin.

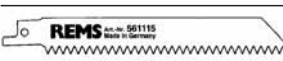
	REMS sahanterä Metallit 3 mm ja paksummat	100 150 200	1,8 1,8 1,8	HSS-Bi HSS-Bi HSS-Bi	punainen punainen punainen	561101 561103 561102
	REMS sahanterä Metallit 1–3 mm	150	1,4	HSS-Bi	punainen	561104
	REMS sahanterä Metallit 1–3 mm (käyrä terä)	90	1,4	HSS-Bi	punainen	561107
	REMS sahanterä Metallit 4 mm ja paksummat, nauloja sisältävät puut, kuormalavat	150	2,5	HSS-Bi	musta	561110
	REMS sahanterä Kaikki puulajit	300	4	WS	musta	561111
	REMS sahanterä Kipsilevyt, kaasubetonit jne.	150	5	WS	valkoinen	561115

2.4. Sopivan sahanterän valinta

Käytä kaikissa REMS-puukkosahoissa ainoastaan omien tarpeidesi mukaisia REMS:n laadukkaita sahanteriä, sillä muussa tapauksessa takuu raukeaa!

Suorakulmaisen sahausjäljen aikaansaamiseksi (esim. putket) kaikissa REMS Tiger -malleissa on käytettävä voimaa siirtävän ohjauspidikkeen (ks. 2.2.) lisäksi ehdottomasti REMS-erikoissahanterää kooltaan 2" tai 4". REMS-erikoissahanterissä on kaksipuolinen kiinnitin. Lisäksi terät ovat erikoispaksuja ja taivutuksen- ja vääntymisenkestäviä. Yksipuolisella kiinnittimellä varustetut tavalliset sahanterät eivät kestä ohjauspidikkeellä tehtävän sahauskeskeistä syöttöpainetta. Terien leikkauksen jälki on vino ja ne murtuvat kiinnityskohdastaan.

Tämän lisäksi erityisesti malleissa REMS Panther ANC VE, REMS Cat ANC VE ja REMS Akku-Cat ANC VE voidaan käyttää REMS-yleisterää (561003 ... 561006). Erikoistarkoituksiin on käytettävissä muita, muodoltaan, pituudeltaan ja hammastukseltaan erilaisia REMS sahanteriä. Sopimattomat sahanterät aiheuttavat helposti sahanterän murtumisen tai ennenaikaisen tylsymisen ja tuloksena on epäsiisti tai epätarkka leikkauksen jälki. Ruostumattomasta teräksestä ja kovasta valuraudasta valmistettujen putkien sahaamisessa käytetään REMS Tiger ANC SR -sahaa ja REMS-yleisterää 561003 ... 561006).

Jos materiaalista, esim. kipsi, kaasupetoni, erittyy sahattaessa runsaasti pölyä, on turvallisuussyistä ja vaihteiston kulumisen estämiseksi suositeltavaa huolehtia pölyn poisimuroinnista.

2.5. Sahanterän asennus

Kun asennat sahanterää, älä sijoita laitetta niin, että se **painaa liitäntäjohtoa** tai **liitäntäjohtoa**, koska liitäntäjohto voi vioittua! Irrota sahanterän puristuskappaleen (4) kiinnitysruuvia (9), kunnes sahanterä voidaan ohjata keskitystapin yli. REMS erikoissahanterä sijaitsee U-muotoisen puristuskappaleen kummankin kyljen välissä (kuva 2). REMS sahanterien on sijaittava sahanterän puristuskappaleen pohjan ontelossa (kuva 3). Kiristä sahanterän puristuskappale kiristysruuvilla (9) **lujasti**, sillä muussa tapauksessa keskitystappi vioittuu tai katkeaa. Keskitystapin tehtävä ei ole pitää sahanterää kiinni, vaan kiinnitys tapahtuu vain kiristysruuvilla (9). Jos kiristysruuvia (9) ei voida enää kiristää tarpeeksi tiukkaan, koska sen sisäkuusiokolo tai sisäkuusiokoloavain on kulunut, keskitystappi katkeaa. Uusi siis ajoissa kulunut kiristysruuvi (9) ja sisäkuusiokoloavain.

3. Käyttö

REMS Tiger ANC: Kytkenä päälle/pois käyttökytkimellä (7).

REMS Tiger ANC VE, REMS Panther ANC VE, REMS Cat ANC VE ja REMS Akku-Cat ANC VE: Portaaton iskunsäätö kytkintä (10) painamalla.

REMS Tiger ANC SR: Halutun iskun säätö säätöpyörällä (12). Päälle ja pois kytkeminen turvakytkimellä (7).

REMS Tiger ANC pneumatic: TÜV (Saksan tekninen valvontaviranomainen) -testatun käynnistysteston ohittamiseksi vedetään vipua (11) ensin sivulle ja painetaan sitten alas.

3.1. Työväiheet sahattaessa ohjauspitimen kanssa

Asenna ohjauspidin kuten kuvattu kohdassa 2.2. Aseta saha ohjauspitimen kanssa putkea vasten, niin että kiristyskara (1) on pystysuorassa asennossa. Kiristä kiristyskara. Paina käyttökytkintä (7 tai 10) tarttumalla samanaikaisesti moottorin kädensijaan tai paina vipua (11) ja vedä sahaa ylös kunnes putki tai profiili on sahattu poikki. Sahauksen aloittamista voidaan parantaa erikoisesti suurilla läpimitoilla (esim. 4") käsiteltäessä käynnistämällä kone vasta kun sahanterä on jo putkella. Huomaa, että ohjauspitimen prisma on oltava aina puhdas lastuista, koska muussa tapauksessa leikkuun suorakulmaisuus vaikeutuu. Optimaalisen sahausnopeuden saavuttamiseksi ja sahanterän säästämiseksi on suositeltavaa valita vain **kohtuullinen** syöttöpaine. Voimakas paine ei lisää sahausnopeutta!

3.2. Työväiheet käsivaraisessa sahauskessa

Tukikenkää (6) on painettava voimakkaasti leikattavaa materiaalia vasten sahattaessa suoraan tai vinosti, jotta tukikenkä on koko ajan sahattavaa materiaalia vasten. Kytke kone päälle. Käytä vain teräviä ja moitteettomassa kunnossa olevia sahanteriä. Pidä syöttö tasaisena, jolloin vähennät onnettomuusvaaraa ja säästät konetta ja sahanterää. Sahaa on painettava sahauskeskeisen ajan voimakkaasti sahattavaa materiaalia vasten.

Uputussahaus pintaan: Jos materiaali ei ole liian kovaa, kuten esim. puu tai seinien kevytmateriaalit, voidaan sahanterä upottaa varovaisesti sahaten materiaaliin (kuva 4). Aseta tätä varten päältä pois kytketyn sahan tukikengän alakulma ja sahanterän kärki leikkaukseen, käynnistä saha ja anna sahanterän upota varovaisesti sahaten materiaaliin. Kevyempiin materiaaleihin, kuten esim. metalliin, tarvitaan sahanterän koon mukainen aloitusporaus.

Tärkeää on, että tukikenkää (6) painetaan aina voimakkaasti sahattavaa materiaalia vasten. Näin sahaus käy tasaisesti ja tärinättömästi.

3.3. Voiteluaineet

Älä missään tapauksessa käytä minkäänlaisia voiteluaineita. Ne estävät lastujen poissinkoamista sahan lovesta ja lyhentävät siten sahanterän kestoikää.

3.4. Ruostumattomat teräsputket, kovat valuraudatset putket

Ruostumattomasta teräksestä ja kovasta valuraudasta valmistettujen putkien sahaamisessa käytetään REMS Tiger ANC SR -sahaa ja REMS-yleisterää 561003 ... 561006. Suorakulmaiseen sahauskeskeiseen on ehdottomasti käytettävä ohjauspidintä (katso 2.2.). Vain ruostumattomien teräsputkien sahauskeskeiseen ja voiteluun on käytössä REMS Spezial tai REMS Sanitol.

4. Kunnossapito

Irrota virtapistoke tai akku ennen huoltotöiden aloittamista!

4.1. Huolto

REMS-puukkosahojia ei tarvitse huoltaa. Vaihteiston rasvatäyttö on jatkuva ja siksi se ei edellytä voitelua.

4.2. Tarkastus/kunnossapito

Irrota virtapistoke tai akku ennen huoltotöiden aloittamista! Nämä työt saa tehdä ainoastaan valtuutettu tai tehtävään koulutettu henkilökunta.

Yleismootorilla varustetuissa REMS-puukkosahoissa käytetään hiiliharjoja. Hiiliharjat kuluvat ja tämän vuoksi valtuutetun REMS:n sopimuskorjaamon on tarkistettava tai vaihdettava ne säännöllisesti. Katso myös kohta 6. Käyttäytyminen häiriötapauksissa.

5. Kytkenäkaavio

Varmista REMS Akku-Cat ANC VE laitetta käyttäessäsi, että moottorin plusnapa (liitäntäkorvakkeen muovisokkeli) liitetään punaisella johdolla kytkentäliittimeen 1 ja että kytkimessä oleva kiertosuunnan vipu on käännetty taakse (jäähdytysosan kiinnityspintaan).

6. Käyttäytyminen häiriötapauksissa

6.1. Häiriö: Puukkosaha pysähtyy kesken sahauskeskeisen. Ylikuormitusvaara laukeaa (REMS Tiger ANC).

Syy:

- Liian suuri syöttöpaine.
- Tylsä sahanterä.
- Sopimaton sahanterä (katso 2.4.).
- Kuluneet hiiliharjat.
- Liian alhainen käyttöpaino (REMS Tiger ANC pneumatic).
- Akku tyhjä (REMS Akku-Cat ANC VE).

6.2. Häiriö: Leikkaus ei suorakulmainen sahattaessa putkia ohjauspitimen laitteilla.

Syy:

- Sopimaton sahanterä (katso 2.4.).
- Tylsä sahanterä.
- Ohjauspitimen prisma likaantunut (lastu!).

6.3. Häiriö: Puukkosaha ei liiku.

Syy:

- Ylikuormitusvaara laukeaa (REMS Tiger ANC).
- Liitäntäjohto viallinen.
- Akku tyhjä (REMS Akku-Cat ANC VE).
- Käyttökone epäkunnossa.

6.4. Häiriö: Keskitystappi katkeaa, sahanterän kiinnitys riittämätön.

Syy:

- Kiinnitysruuvi (9) kulunut, sisäkuusiokoloavain kulunut (katso 2.5.).

7. Valmistajan takuu

Takuuaika on 12 kuukautta uuden tuotteen luovuttamisesta ensikäyttäjälle, kuitenkin enintään 24 kuukautta sen myyjälle toimittamisesta lukien. Luovutusajankohta on osoitettava lähettämällä alkuperäiset ostoa koskevat asiapaperit, joista on käytävä ilmi ostopäivä ja tuotenimike. Kaikki takuu-aikana esiintyvät toimintavirheet, joiden voidaan osoittaa johtuvan valmistus- tai materiaalivirheestä, korjataan ilmaiseksi. Vian korjaamisesta ei seuraa tuotteen takuuajan piteneminen eikä sen uusiutuminen. Takuu ei koske vahinkoja, jotka johtuvat normaalista kulumisesta, vääränlaisesta käsittelystä tai virheellisestä käytöstä, käyttöohjeiden noudattamatta jättämisestä, soveltumattomista työvälineistä, ylikuormituksesta, käytötarkoituksesta poikkeavasta käytöstä, laitteen muuttamisesta itse tai muiden tekemistä muutoksista tai muista syistä, joista REMS ei ole vastuussa.

Takuuseen kuuluvia töitä saavat suorittaa ainoastaan tähän valtuutetut REMS-sopimuskorjaamot. Reklamaatiot hyväksytään ainoastaan siinä tapauksessa, että tuote jätetään valtuutettuun REMS-sopimuskorjaamoon ilman, että sitä on yritetty itse korjata tai muuttaa, eikä sitä ole purettu osiin. Vaihdetut tuotteet ja osat siirtyvät REMS-yrityksen omistukseen.

Rahतिकuluista kumpaankin suuntaan vastaa käyttäjä.

Valmistajan takuussa ei puututa käyttäjän lainmukaisiin oikeuksiin, erityisesti tämän oikeuteen tehdä valitus myyjälle. Tämä valmistajan takuu koskee ainoastaan uusia tuotteita, jotka ostetaan Euroopan unionin alueella, Norjassa tai Sveitsissä.

Fig. 1–3

1 Fuso de aperto do tubo	6 Placa de apoio
2 Suporte guia	7 Gatilho interruptor
3 Perno de fixação	8 Disjuntor de sobrecarga
4 Bloco de aperto da lâmina de serra	9 Parafuso de aperto
5 Lâmina de serra	10 Gatilho regulador de velocidade
	11 Patilha de arranque pneumático
	12 Roda de ajuste

Instruções de segurança gerais

Atenção! Todas as instruções devem ser lidas. Erros cometidos durante a observação das instruções indicadas a seguir podem provocar choques eléctricos, incêndios e/ou lesões graves. O termo técnico „aparelho eléctrico“ utilizado a seguir refere-se a ferramentas eléctricas ligadas à rede (com cabo de rede), a ferramentas eléctricas accionadas por acumulador (sem cabo de rede), a máquinas e a aparelhos eléctricos. Utilize o aparelho eléctrico apenas de acordo com a sua finalidade e observando os regulamentos gerais de segurança e de prevenção de acidentes.

GUARDE ESTAS INSTRUÇÕES DE FORMA SEGURA.

A) Local de trabalho

- Mantenha a sua área de trabalho limpa e bem arrumada.** A falta de ordem e áreas de trabalho não iluminadas podem provocar acidentes.
- Nunca trabalhe com o aparelho eléctrico em zonas sujeitas ao perigo de explosão, nas quais se encontrem líquidos, gases ou poeiras inflamáveis.** Aparelhos eléctricos produzem faíscas que podem inflamar poeiras ou vapores.
- Mantenha afastadas crianças e outras pessoas durante a utilização do aparelho eléctrico.** Com a atenção desviada, poderá perder o controlo do aparelho.

B) Segurança eléctrica

- A ficha de ligação do aparelho eléctrico deve encaixar perfeitamente na tomada de rede. A ficha nunca pode ser alterada, de modo algum. Nunca utilize fichas adaptadoras em conjunto com aparelhos eléctricos com ligação à terra.** Uma ficha inalterada e tomadas de rede adequadas reduzem o risco de choques eléctricos. Caso o aparelho eléctrico esteja equipado com um condutor de protecção, o aparelho pode ser ligado apenas a tomadas de rede com contacto de protecção. Em estaleiros, em ambientes húmidos, ao ar livre, ou no caso de tipos de instalações semelhantes, opere o aparelho eléctrico na rede, apenas mediante um dispositivo de protecção de corrente de falha de 30mA (interruptor FI).
- Evite o contacto directo do seu corpo com superfícies ligadas à terra, como tubos, aquecimentos, fogões e frigoríficos.** Existe um risco elevado de choques eléctricos, caso o seu corpo esteja ligado à terra.
- Mantenha o aparelho afastado da chuva ou humidade.** A penetração da água num aparelho eléctrico aumenta o risco de choques eléctricos.
- Nunca utilize o cabo para transportar ou suspender o aparelho, ou para tirar a ficha da tomada de rede. Mantenha o cabo afastado de calor, óleo, arestas afiadas ou componentes do aparelho em movimentação.** Cabos danificados ou mal arrumados aumentam o risco de choques eléctricos.
- Ao trabalhar com um aparelho eléctrico no exterior, utilize apenas cabos de extensão que sejam homologados também para áreas exteriores.** A utilização de um cabo de extensão adequado, homologado para áreas exteriores, reduz o risco de choques eléctricos.

C) Segurança de pessoas

- Esteja com atenção, tenha cuidado com o que faz, e trabalhe de forma sensata com um aparelho eléctrico. Nunca utilize o aparelho eléctrico quando estiver cansado ou sob o efeito de drogas, álcool ou medicamentos.** Um único momento de falta de atenção ao utilizar o aparelho pode provocar lesões sérias.
- Utilize os equipamentos de protecção pessoal e utilize sempre óculos de protecção.** A utilização dos equipamentos de protecção pessoal, como, p.ex., máscara contra poeiras, sapatos de protecção anti-derrapantes, capacete de protecção ou protecção dos ouvidos, de acordo com o tipo e utilização do aparelho eléctrico, reduz o risco de lesões.
- Evite qualquer colocação em serviço inadvertida. Assegure-se que, o interruptor se encontra na posição „DESLIGADO“, antes de inserir a ficha na tomada de rede.** Se tiver o dedo no interruptor durante o transporte do aparelho eléctrico, ou se conectar à alimentação eléctrica o

aparelho já ligado, isto poderá provocar acidentes. Nunca ligue o interruptor de toque em ponte.

- d) **Retire quaisquer ferramentas de ajuste ou chaves de boca, antes de ligar o aparelho eléctrico.** Uma ferramenta ou chave que se encontre numa parte do aparelho em rotação, pode provocar lesões. Nunca introduza a mão em componentes em movimento (em rotação).
- e) **Não sobrestime a suas capacidades. Assegure uma posição firme e mantenha sempre o seu equilíbrio.** Desta forma poderá controlar melhor o aparelho em situações inesperadas.
- f) **Utilize roupa adequada. Nunca vista roupa larga nem use jóias. Mantenha o cabelo, a roupa e as luvas afastados das partes em movimento.** Roupa solta, jóias ou cabelo comprido podem ser apanhados por partes em movimento.
- g) **Caso possam ser montados dispositivos de aspiração e captação de poeiras, assegure-se que estes tenham sido ligados e que sejam utilizados correctamente.** A utilização destes dispositivos reduz os perigos criados pelo pó.
- h) **Entregue o aparelho eléctrico exclusivamente a pessoas instruídas.** Os jovens podem operar o aparelho eléctrico apenas após concluídos os 16 anos, no âmbito da sua formação profissional e no caso de estarem sob supervisão de um profissional especializado.

D) Manuseamento e utilização cuidadosos de aparelhos eléctricos

- a) **Nunca sujeite o aparelho eléctrico a sobrecargas. Utilize para o seu trabalho o aparelho eléctrico concebido para o efeito.** Com aparelhos eléctricos adequados trabalhará melhor e com mais segurança, dentro do intervalo de potência indicado.
- b) **Nunca utilize um aparelho eléctrico, cujo interruptor esteja defeituoso.** Um aparelho eléctrico, que não possa ser ligado ou desligado, é perigoso e terá que ser reparado.
- c) **Retire a ficha da tomada de rede, antes de efectuar ajustes no aparelho, de substituir peças acessórias ou de guardar o aparelho.** Esta precaução evita o arranque inadvertido do aparelho.
- d) **Guarde os aparelhos eléctricos não utilizados fora do alcance de crianças. Nunca permita a utilização do aparelho eléctrico por pessoas que não estejam familiarizadas com o mesmo ou que não tenham lido estas instruções.** Aparelhos eléctricos são perigosos, se forem utilizados por pessoas inexperientes.
- e) **Trate o aparelho eléctrico com todo o cuidado. Controlar o perfeito funcionamento das peças móveis do aparelho, se estas estão ou não emperradas, se existem componentes quebrados ou danificados de modo a que, o funcionamento perfeito do aparelho eléctrico não seja prejudicado. Antes da utilização do aparelho eléctrico, mande reparar quaisquer componentes defeituosos por pessoal especializado qualificado ou por uma oficina de assistência técnica contratada e autorizada REMS.** Muitos acidentes têm a sua origem em ferramentas eléctricas mal mantidas.
- f) **Mantenha as ferramentas de corte afiadas e limpas.** Ferramentas de corte cuidadosamente mantidas, com arestas de corte afiadas, emperram com menor frequência e apresentam um manuseamento mais fácil.
- g) **Fixe bem a peça de trabalho.** Utilize dispositivos de fixação ou um torno para segurar a peça de trabalho. Desta forma, a peça fica mais segura do que utilizando a mão, e além disso terá ambas as mãos livres para a operação do aparelho eléctrico.
- h) **Utilize os aparelhos eléctricos, acessórios, ferramentas montadas, etc., de acordo com estas instruções e da forma regulamentada para este tipo de aparelho. Neste contexto, considere também as condições de trabalho e a actividade a executar.** A utilização de aparelhos eléctricos para outras aplicações que as previstas para o efeito, pode provocar situações de perigo. Por razões de segurança, são proibidas quaisquer modificações do aparelho eléctrico.

E) Manuseamento e utilização cuidadosos de aparelhos com acumuladores

- a) **Assegure-se que, o aparelho eléctrico tenha sido desligado, antes de introduzir o acumulador.** Ao introduzir um acumulador num aparelho eléctrico ligado, pode provocar acidentes.
- b) **Carregue os acumuladores apenas em carregadores recomendados pelo fabricante.** Ao utilizar acumuladores diferentes em carregadores concebidos para um determinado tipo de acumulador, existe o perigo de incêndio.
- c) **Utilize exclusivamente os acumuladores previstos para o efeito pa-**

ra os aparelhos eléctricos. A utilização de outros acumuladores pode provocar lesões e perigo de incêndio.

- d) **Mantenha os acumuladores não utilizados afastados de clips, moedas, chaves, pregos, parafusos ou outros pequenos objectos metálicos que possam provocar a ligação em ponte dos contactos.** O curto-circuito entre os contactos dos acumuladores pode provocar queimaduras ou incêndios.
- e) **Em caso de uma utilização errada, o líquido do acumulador pode deramar. Evite o contacto directo com este líquido. Em caso de contacto inadvertido, lavar com água. Caso o líquido seja introduzido nos olhos, consulte adicionalmente o médico.** Derrames do líquido do acumulador podem provocar irritações da pele ou queimaduras.
- f) **Em caso de temperaturas do acumulador/carregador ou de temperaturas ambiente $\leq 5^{\circ}\text{C}/40^{\circ}\text{F}$ ou $\geq 40^{\circ}\text{C}/105^{\circ}\text{F}$, o acumulador/o carregador não podem ser utilizados.**
- g) **Nunca deite acumuladores defeituosos nos resíduos sólidos normais da casa, mas entregue-os a uma oficina de assistência técnica contratada e autorizada REMS ou a uma empresa especializada reconhecida.**

F) Assistência técnica

- a) **Autorize a reparação do seu aparelho apenas por pessoal especializado e qualificado e apenas com peças sobressalentes de origem.** Desta forma ficará assegurado que, a segurança do aparelho seja mantida.
- b) **Observe as instruções de manutenção e as instruções acerca da substituição de ferramentas.**
- c) **Controle regularmente o cabo de alimentação do aparelho eléctrico e mande substituir o cabo em caso de danificação por pessoal especializado e qualificado ou por uma oficina de assistência técnica contratada e autorizada REMS. Controle regularmente os cabos de extensão e substitua-os em caso de danificações.**

Instruções de segurança especiais

- Utilize equipamentos de protecção pessoal (p.ex., óculos de protecção, protecção dos ouvidos).
- Atenção! Aparas de serrar são projectadas para os lados e para a frente. Mantenha as outras pessoas afastadas.
- Não sobrecarregar a serra nem a folha de serra. Não aplicar pressão excessiva quanto está a cortar.
- Tener atenção que no entre água em el motor quando se cortan tuberias de água. Atenção: electrocução.
- No caso de trabalhos que produzam pó, ter em atenção as normas de prevenção de acidentes.

1. Características Técnicas

1.1. Códigos dos artigos

REMS Tiger ANC máquina accionadora	560000
REMS Tiger ANC VE máquina accionadora	560008
REMS Tiger ANC SR máquina accionadora	560001
REMS Tiger ANC pneumatic máquina accionadora	560002
REMS Panther ANC VE máquina accionadora	560005
REMS Cat ANC VE máquina accionadora	560004
REMS Akku-Cat ANC VE máquina accionadora	560007
REMS High-Power-Akku 18 V	565210
Aparelho de carga rápida 12–18 V	565220

1.2. Campo de aplicação

Serrar em ângulo recto

REMS Tiger ANC, REMS Tiger ANC VE, REMS Tiger ANC SR, REMS Tiger ANC pneumatic

Com suporte de guia 563000 e lâmina de serra especial REMS 561001	
Tubos (também revestidos de plástico)	até 2"
Metais, madeiras, gesso, etc.	3 mm e mais

Com suporte de guia 563100 e lâmina de serra especial REMS 561002	
Tubos (também revestidos de plástico)	até 4"
Metais, madeiras, gesso, etc.	3 mm e mais

REMS Tiger ANC SR com suporte de guia e lâmina de serra universal REMS	
Tubos de aço inoxidável	até 2" ou 4"
Metais, madeiras, plástico	1,5 mm e mais

Condutor manual da serra todas as REMS Serras de sabre

Lâminas de serra universal REMS e lâminas de serra REMS (veja 2.4.)	
Tubos de aço e outros	$\varnothing \leq 6''$, 160 mm
Outros perfis metálicos,	
Madeira com pregos, paletes	≤ 250 mm

1.3. Números de avanços (em vazio)

REMS Tiger ANC	2200 1/min
REMS Tiger ANC VE (ajuste não escalonado)	0 ... 2200 1/min
REMS Tiger ANC SR (ajuste não escalonado)	700 ... 2200 1/min
REMS Tiger ANC 48 V	1300 1/min
REMS Tiger ANC pneumatic	1800 1/min
REMS Panther ANC VE (ajuste não escalonado)	0 ... 2200 1/min
REMS Cat ANC VE (ajuste não escalonado)	0 ... 2200 1/min
REMS Akku-Cat ANC VE (ajuste não escalonado)	0 ... 1700 1/min

1.4. Dados eléctricos

REMS Tiger ANC, REMS Tiger ANC VE,	
REMS Cat ANC VE	230 V; 50–60 Hz; 1050 W; 5 A o 110 V; 50–60 Hz; 1050 W; 10 A o 48 V; 750 W; 16,5 A isolamento de protecção (73/23/EWG) resguardado (89/336/EWG)
REMS Tiger ANC SR	230 V; 50–60 Hz; 1400 W; 6,4 A o 110 V; 50–60 Hz; 1400 W; 12,8 A isolamento de protecção (73/23/EWG) resguardado (89/336/EWG)
REMS Panther ANC VE	230 V; 50–60 Hz; 500 W; 2,3 A o 110 V; 50–60 Hz; 500 W; 4,6 A isolamento de protecção (73/23/EWG) resguardado (89/336/EWG)
REMS Akku-Cat ANC VE	18 V=; 2,0 Ah; 30 A
Aparelho de carga rápido (1 h)	Input 230 V~; 50–60 Hz; 1,0 A Output 12–18 V=; 50 W; 2,65 A

1.5. Conexão de ar comprimido

REMS Tiger ANC pneumático	
Pressão de trabalho necessário	6 bar (85 psi)
Consumo de ar ao trabalhar em vazio	1,6 m ³ /min (56 cf/min)
Consumo de ar em carga máxima	1,3 m ³ /min (46 cf/min)
Diâmetro da mangueira	12–13 mm (1/2")
Ajuste do lubrificador	6–7 gotas/min

1.6. Dimensões

REMS Tiger ANC	455×80× 90 mm (17,9"×3,2"×3,5")
REMS Tiger ANC VE	435×80×135 mm (17,1"×3,2"×5,3")
REMS Tiger ANC SR	490×80× 90 mm (19,3"×3,2"×3,5")
REMS Tiger ANC pneumatic	445×80× 90 mm (17,5"×3,2"×3,5")
REMS Panther ANC VE	320×80×110 mm (12,6"×3,2"×4,3")
REMS Cat ANC VE	435×80×135 mm (17,1"×3,2"×5,3")
REMS Akku-Cat ANC VE	435×90×190 mm (17,1"×3,5"×7,5")

1.7. Pesos

REMS Tiger ANC	3,0 kg (6,6 lb)
REMS Tiger ANC VE	3,0 kg (6,6 lb)
REMS Tiger ANC SR	3,1 kg (6,8 lb)
REMS Tiger ANC pneumatic	3,8 kg (8,4 lb)
REMS Panther ANC VE	2,4 kg (5,3 lb)
REMS Cat ANC VE	3,0 kg (6,6 lb)
REMS Akku-Cat ANC VE (com acumulador)	3,5 kg (7,7 lb)
REMS High-Power-Akku 18 V	1,0 kg (2,2 lb)
REMS Suporte guia até 2"	1,0 kg (2,2 lb)
REMS Suporte guia 2 1/2–4"	1,7 kg (3,7 lb)

1.8. Informações sobre emissão de ruídos

Valor de emissão referente ao lugar de trabalho todas as REMS Serras de sabre	98 dB(A)
Nível de potência acústica	
REMS Tiger ANC, REMS Tiger ANC VE, REMS Tiger ANC SR,	
REMS Panther ANC VE, REMS Cat ANC VE,	
REMS Akku-Cat ANC VE	104 dB(A)
REMS Tiger ANC pneumatic	107 dB(A)

1.9. Vibrações

Valor efectivo calibrado da aceleração:	
REMS Tiger, todos os modelos com guia	16,4 m/s ²
REMS Panther ANC VE, REMS Cat ANC VE,	
REMS Akku-Cat ANC VE, manual	18 m/s ²
Todas as serras de sabre na marcha em vazio	22 m/s ²

2. Começo de trabalho

2.1. Ligação eléctrica

Observe a tensão de rede! Verifique, antes de ligar a máquina de accionamento ou o carregador rápido, se a tensão indicada na placa de tipo corresponde à tensão de rede. Em estaleiros, em ambientes húmidos, ao ar livre, ou no caso de tipos de instalações semelhantes, opere o aparelho eléctrico na rede, apenas mediante um dispositivo de protecção de corrente de falha de 30 mA (interruptor FI).

Os acumuladores fornecidos com REMS Akku-Cat ANC, assim como os acumuladores adquiridos à parte, estão descarregados. Antes de utilizar pela primeira vez, carregue os acumuladores. Para os carregar, utilize sómente o carregador de carga rápida REMS (565220). Quando o acumulador está inserido no carregador, acenderá uma luz vermelha intermitente. Depois de 1 h, a luz fica permanente, indicando que o acumulador está carregado. O acumulador alcançará a carga máxima depois de vários carregamentos.

2.2. Serrar com suporte guia (serrar em ângulo recto)

Introduzir o perno (3) do suporte guia (2) lateralmente na máquina, de modo que o passador limitador do suporte guia se possa deslocar na ranhura longitudinal da máquina.

Atenção: Para obter cortes em ângulo recto, é absolutamente necessário utilizar o suporte guia REMS, dado que o trabalho manual, com a máquina, não permite ângulos rectos exactos.

2.3. Serrar manualmente

Utiliza-se a serra de sabre sem guia (2). Durante o processo de serrar, a serra deve ser fortemente comprimida contra o material de modo a que, a sapatilha de apoio (6) esteja sempre encostada ao material a serrar.

2.4. Selecção da lâmina de serra apropriada

No seu próprio interesse, utilize com todas as REMS Serras de sabre apenas as lâminas de serra de qualidade REMS, caso contrário, o direito de garantia caducará!

Para atingir cortes de serra **rectangulares** (p.ex., tubos) com todos os modelos REMS Tiger, deve ser obrigatoriamente utilizada, além da guia-multiplicadora de potência (consulte 2.2.), a REMS Lâmina de serra especial até 2" ou de 4". As REMS Lâminas de serra **especial** estão equipadas com uma patilha de duas faces, são extra espessas, resistente contra flexões e distorções. As lâminas de serra normais com patilha unilateral, ao serrarem com a guia, não resistem à elevada pressão de avanço. Estas lâminas produzem cortes tortos e quebram no ponto de fixação.

Além disto, especialmente com a REMS Panther ANC VE, REMS Cat ANC VE e REMS Akku-Cat ANC VE devem ser utilizadas as REMS Lâminas de serra universal (561003 ... 561006). Para outros trabalhos especializados estão disponíveis outras lâminas de serra REMS, diferenciadas na forma, no comprimento e na divisão de dentes. Lâminas de serra inadequadas resultam facilmente na quebra da lâmina ou (no facto de ficarem sem fio cedo demais) não ficarem mal afiadas demasiado cedo, provocando um corte impreciso e irregular. Para serrar tubos de aço inox e fundição dura deve utilizar-se a REMS Tiger ANC SR e uma das REMS Lâminas de serra universal 561003 ... 561006.

2.5. Montagem da lâmina de serra

Quando montar a lâmina de serra, ter o cuidado de não colocar a serra na junta anti-torção na guia principal, pois de contrário a guia poderá ser danificada. Desapertar o parafuso (9) do bloco (4) até que a lâmina serra passe através do passador central. A lâmina serra especial REMS situa-se entre as abas da peça de aperto em forma de „U" (fig. 2). A lâmina serra REMS coloca-se na ranhura no fundo da peça de aperto (fig. 3). Voltar a apertar **com força** a peça de aperto por meio do parafuso (9), pois de contrário, o passador de centragem ficará deteriorado ou rebarbado. O passador de centragem não se destina a segurar a lâmina. Esta função é executada pela acção de aperto do parafuso (9). Se isto não puder ser adequadamente apertado, pelo facto do parafuso ou chave de caixa estarem gastos, o passador de centragem ficará deteriorado. Por esta razão, substituir o parafuso (9) ou a chave de caixa antes de o seu uso se notar excessivo.

3. Funcionamento

REMS Tiger ANC: Pôr em marcha e parar com o gatilho interruptor (7).

REMS Tiger ANC VE, REMS Panther ANC VE, REMS Cat ANC VE e

REMS Akku-Cat ANC VE: Regulação do número de ciclos sem escalões premindo o interruptor (10) adequadamente.

REMS Tiger ANC SR: Ajuste do número de ciclos desejado na roda de regulação (12). Ligar/desligar com interruptor de toque (7).

REMS Tiger ANC pneumático: Para vencer a segurança de pôr em marcha, aprovado por TÜV, tirar a patilha (11) para um lado e depois apertá-la.

Assegure-se de que, pela primeira vez, está a adquirir a lâmina correcta. A escolha certa evitar-lhe-á despesas e problemas.

Lâmina de serra especial REMS 2"/4"

Especialmente desenvolvida para REMS Tiger ANC. Indispensável para serrar em ângulo recto e para desmontagem rápida de tubos de aço com guia-multiplicadora de potência. Esta guia produz uma pressão de avanço múltipla, através de um quádruplo do efeito de alavanca multiplicadora de potência. As lâminas de serra normais com patilha unilateral não podem ser utilizadas para o efeito, porque, devido à elevada pressão de avanço, as lâminas quebram no ponto de fixação. Por isso, utilize a lâmina de serra especial REMS extra espessa, resistente contra flexões e distorções. Patilha de duas faces com uma superfície de fixação extremamente larga, para um assento de precisão e grande estabilidade. Dentadura grossa, ondulada para cortes rápidos. Vida útil extremamente prolongada.





Lâmina de serra universal REMS 100/150/200/300

Para serrar manualmente e serrar com guia-multiplicadora de potência. Apenas 1 lâmina de serra universal para todos os trabalhos de serrar, em vez de muitas lâminas de serra diferentes. Material de elasticidade tenaz, altamente flexível, também para serrar directamente sobre a parede. Patilha de duas faces com uma superfície de fixação especialmente larga para um assento de precisão e alta estabilidade. As lâminas de serra com patilha unilateral, ao serrarem com a guia, não têm resistência suficiente à elevada pressão de avanço, e, subsequentemente, as lâminas quebram no ponto de fixação. Divisão de dentes alternada (dentadura combo), de têmpera especialmente alta na área dos dentes. Subsequentemente, uma potência de corte extraordinária alta e uma vida útil especialmente elevada. Também em caso de materiais de difícil levantamento de aparas, p. ex., tubos de aço inox, tubos fundidos duros, etc., e para serrar madeira com pregos, paletes.

1. Para REMS Tiger ANC, REMS Tiger ANC VE, REMS Tiger ANC SR, REMS Tiger ANC pneumatic e outras marcas.

Lâmina de serra especial REMS (amarela)

para serrar em ângulo recto e para desmontagem rápida de tubos de aço com guia-multiplicadora de potência.

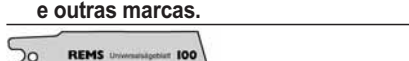



	Comp. mm	Passo em mm	Material	Côr	Código (Emb. 5)	
	Lâmina de serra especial REMS 2"	140	2,5	HSS-Bi	Amarela	561007
	Para tubos de aço até 2"					
	Lâmina de serra especial REMS 2"	140	3,2	HSS-Bi	Amarela	561001
	Para tubos de aço até 2"					
	Lâmina de serra especial REMS 4"	200	3,2	HSS-Bi	Amarela	561002
	Para tubos de aço até 4"					

Para materiais de levantamento de aparas difícil, p.ex., tubos de aço inox, tubos fundidos duros, utilize a REMS Lâmina de serra universal de dentadura mais fina, em conjunto com a REMS Tiger ANC SR com controlo electrónico do número de ciclos, em vez da REMS Lâmina de serra especial.

2. Para todas as REMS Serras de sabre e outras marcas.

Lâmina de serra universal REMS (vermelha)





para serrar manualmente e serrar com guia-multiplicadora de potência.

	Lâmina de serra universal REMS 100	100	1,8/2,5	HSS-Bi	Vermelha	561006
	Lâmina de serra universal REMS 150	150	1,8/2,5	HSS-Bi	Vermelha	561005
	Lâmina de serra universal REMS 200	200	1,8/2,5	HSS-Bi	Vermelha	561003
	Lâmina de serra universal REMS 300	300	1,8/2,5	HSS-Bi	Vermelha	561004

Também para madeira com pregos, paletes. Para materiais de levantamento de aparas difícil, p.ex., tubo de aço inox, tubos fundidos duros, é necessário um número de ciclos mais baixo, p.ex., através da REMS Tiger ANC SR com controlo electrónico do número de ciclos.

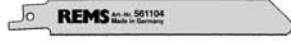
3. Para todas as REMS Serras de sabre e outras marcas.

Lâmina de serra REMS – para serrar à mão com diferentes finalidades.

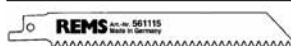
	Lâmina de serra REMS Metais 3 mm de espessura ou mais	100 150 200	1,8 1,8 1,8	HSS-Bi HSS-Bi HSS-Bi	Vermelha Vermelha Vermelha	561101 561103 561102
	Lâmina de serra REMS Metais 1–3 mm	150	1,4	HSS-Bi	Vermelha	561104
	Lâmina de serra REMS Metais 1–3 mm (Cortes curvos)	90	1,4	HSS-Bi	Vermelha	561107
	Lâmina de serra REMS Metais 4 mm de espessura ou mais, madeira com pregos, paletes	150	2,5	HSS-Bi	Preta	561110
	Lâmina de serra REMS Todos os tipos de madeira	300	4	WS	Preta	561111
	Lâmina de serra REMS Estuque, Betão etc.	150	5	WS	Branca	561115

3.1. Serrar com suporte guia

Montar o suporte guia conforme instruções no ponto 2.2, aproximar a lâmina com o suporte guia do tubo, e apertar o fuso de aperto (1). Agarrar no tubo e accionar o gatilho (7 ou 10). Pressionar a lâmina serra, até ao tubo ou perfil, estarem totalmente cortados. No início do corte, especialmente em diâmetros grandes, será mais fácil o corte, se a lâmina serra se aproximar do tubo até o tocar, antes de por a máquina em marcha. O prisma do suporte guia deverá estar sempre livre de limalhas, o que assegura um corte absolutamente rectangular. Para conseguir uma velocidade de corte óptima e para evitar um desgaste prematuro da lâmina serra, recomenda-se exercer uma pressão de avanço de corte moderada. Com uma pressão de corte forte, não se consegue aumentar a velocidade de serragem.

3.2. Serrar sem suporte guia

Para obter cortes rectos ou cortes curvados, a sapatilha de apoio (6) deve ser comprimida fortemente contra o material de modo a que, a sapatilha de apoio (6) esteja sempre encostada ao material a serrar. Ligue a máquina. Utilize apenas lâminas de serra afiadas e perfeitas. Observe que, o avanço seja uniforme, pois isto reduzirá o perigo de acidentes e irá proteger a máquina e a lâmina de serra. Conduzir o cabo de alimentação sempre para trás, afastado da máquina. Também durante o processo de serrar, a serra deve ser fortemente comprimida contra o material a serrar.

Serrar por calado de uma superfície: Se o material não é excessivamente duro, por exemplo, madeira ou materiais de construção ligeira para paredes, pode-se proceder com muito cuidado à serragem por calado (fig. 4). Para isso, colocar a máquina desligada sobre o bordo inferior da placa de apoio (6) e a ponta da lâmina serra, sobre o ponto de intercepção. Ligar a máquina e introduzir a lâmina serra no material. Começando cuidadosamente o corte. Quando se trata de materiais mais duros, como por exemplo, metal, fazer primeiro um chanfro que corresponda à lâmina serra.

É importante apertar a placa de apoio (6) sempre com força contra o material a cortar obtendo-se uma serragem uniforme, quase sem vibrações.

3.3. Lubrificantes

Abster-se de utilizar qualquer tipo de lubrificante, o que impedirá a expulsão de limalhas da ranhura se serragem, abreviando a vida útil da lâmina de serra).

3.4. Tubos de aço inox, tubos fundidos duros

Para serrar tubos de aço inox e fundição dura deve utilizar-se a REMS Tiger ANC SR e uma das REMS Lâminas de serra universal 561003 ... 561006. Para serrar em ângulo recto, é necessário aplicar o suporte guia (ver 2.2.). Exclusivamente para o corte de Aço Inox, recomenda-se refrigerar e lubrificar com óleo REMS Spezial ou com REMS Sanitol.

4. Instruções de manutenção e reparação

Antes de efectuar trabalhos de reparação, retire a ficha da rede, ou retire o acumulador!

4.1. Manutenção

As REMS Serras de sabre são livres de manutenção. As engrenagens estão providas de massa perpétua, e nunca deverão ser lubrificadas.

4.2. Inspeção e reparação

Antes de efectuar trabalhos de reparação, retire a ficha da rede, ou retire o acumulador! Estes trabalhos podem ser efectuados exclusivamente por profissionais especializados e pessoal instruído.

As REMS Serras de sabre com motor universal estão equipadas com escovas de carvão. Estas escovas estão sujeitas ao desgaste e devem ser verificadas ou reparadas regularmente pela REMS ou por uma oficina autorizada de assistência técnica contratada REMS. Consulte também 6. Comportamento em caso de avarias.

5. Ligações

Para a REMS Akku-Cat ANC VE ter em conta, que o polo positivo será conectado mediante o cabo vermelho ao borne do interruptor e que a alavanca de inversão de marcha está invertida atrás, no interruptor (para a superfície de fixação do ventilador).

6. Comportamento em caso de avarias

6.1. Avaria: A serra de sabre fica presa durante o corte.

A protecção contra sobrecargas dispara (REMS Tiger ANC).

Causa: ● A pressão de avanço é excessiva.

● A lâmina serra não está afiada.

● A lâmina serra não é apropriada (ver 2.4.).

● As escovas de carvão estão gastas.

● Pressão de trabalho muito baixa (REMS Tiger ANC pneum.).

● Akku em vazio (REMS Akku-Cat ANC).

6.2. Avaria: Não se obtém um corte rectangular ao serrar tubos com suporte guia.

Causa: ● A lâmina serra não é apropriada (ver 2.4.).

● A lâmina serra não está afiada.

● O prisma do suporte guia está sujo com limalhas.

6.3. Avaria: A lâmina serra não arranca.

Causa: ● O disjuntor disparou (REMS Tiger ANC).

● O cabo eléctrico está com defeito.

● Akku em vazio (REMS Akku-Cat ANC).

● A máquina está com avaria ou defeito.

6.4. Avaria: Pino de centragem saído. Lâmina não pode ser devidamente fixada.

Causa: ● Parafuso de aperto (9) gasto. Chave de caixa gasta (ver 2.5.).

7. Garantia do fabricante

O prazo de garantia é de 12 meses após entrega do novo produto ao primeiro consumidor, tendo em conta o máximo de 24 meses após fornecimento ao revendedor. A data de entrega deve ser comprovada pelos documentos originais de compra, que devem conter as indicações sobre a data da compra e a designação exacta do produto. Todas as falhas no funcionamento ocorridas dentro do prazo de garantia, provocadas por comprovados erros de fabrico ou de material, serão eliminadas livre de encargos. O prazo de garantia para o produto não se prolongará, nem se renovará devido à eliminação dos defeitos. Ficam excluídos da garantia todos os danos provocados pelo desgaste natural, manuseamento incorrecto ou uso normal, não observação dos regulamentos de operação, meios de operação inadequados, cargas excessivas, utilização para outras finalidades além das previstas, intervenções pelo próprio ou por terceiros ou outras razões fora do âmbito da responsabilidade da REMS.

Os serviços de garantia devem ser prestados, exclusivamente, pelas oficinas de assistência técnica contratadas e autorizadas REMS. Todas as reclamações serão consideradas apenas, se o aparelho for entregue a uma oficina de assistência técnica contratada, sem terem sido efectuadas quaisquer intervenções e sem o aparelho ter sido anteriormente desmontado por outrem. Produtos e peças substituídos ficam propriedade da REMS.

Os custos com o transporte de ida e volta são da responsabilidade do utilizador.

Os direitos legais do utilizador, em especial o seu direito de reclamação perante o representante em caso de defeitos, manter-se-ão inalterados. Esta garantia do fabricante é válida exclusivamente para produtos novos, comprados na União Europeia, na Noruega ou na Suíça.

Rys. 1–3

1 Wrzeciono mocujące z uchwytem	7 Bezpieczny włącznik przyciskowy
2 Imadło prowadzące	8 Zabezpieczenie przed przeciążeniem
3 Sworzeń łożyskowy	9 Śruba mocująca
4 Element dociskowy brzeszczotu	10 Włącznik bezstopniowy
5 Brzeszczot	11 Dźwignia
6 Płytki oporowa	12 Pokrętko regulacyjne

OGÓLNE WSKAZÓWKI BEZPIECZEŃSTWA

UWAGA! Należy uważnie przeczytać wszystkie wskazówki. Nieuwzględnienie poniższych wskazówek może spowodować porażenie elektryczne, pożar i/lub ciężkie obrażenia ciała. Użyte w tekście wyrażenie „sprzęt elektryczny” oznacza elektronarzędzie zasilane z sieci energetycznej (z przewodem zasilającym), elektronarzędzie zasilane z akumulatora (bez przewodu zasilającego), maszyny i inne urządzenia elektryczne. Sprzęt elektryczny należy używać wyłącznie zgodnie z jego przeznaczeniem i przy uwzględnieniu ogólnych przepisów bezpieczeństwa i zapobiegania wypadkom.

PONIŻSZE WSKAZÓWKI PROSIMY ZACHOWAĆ.

A) Stanowisko pracy

- a) **Na stanowisku pracy utrzymywać czystość i porządek.** Brak porządku i złe oświetlenie mogą powodować groźbę wypadku.
- b) **Przy pomocy sprzętu elektrycznego nie pracować w otoczeniu zagrożonym wybuchem, w którym znajdują się palne ciecze, gazy lub pyły.** Sprzęt elektryczny jest źródłem iskier, które mogą spowodować zapłon pyłów lub par.
- c) **W pobliżu, gdzie wykonywana jest praca sprzętem elektrycznym nie dopuszczać dzieci i osób trzecich.** Ich obecność może rozprasać osobę pracującą i spowodować utratę kontroli nad sprzętem.

B) Bezpieczeństwo elektryczne

- a) **Wtyczka przewodu zasilającego musi dokładnie pasować do gniazda sieciowego. Wtyczka nie może być w żaden sposób przerabiana. Sprzęt elektryczny wymagający uziemienia ochronnego nie może być zasilany przez jakiegokolwiek łączniki.** Stosowanie oryginalnych wtyczek zdecydowanie zmniejsza ryzyko porażenia prądem elektrycznym. Jeżeli sprzęt elektryczny wyposażony jest w przewód uziemienia ochronnego, może być podłączony tylko do gniazda sieciowego wyposażonego w styk uziemienia ochronnego. Używanie sprzętu elektrycznego na placu budowy, w wilgotnych warunkach lub na zewnątrz wymaga podłączenia go do sieci przez wyłącznik różnicowo-prądowy o prądzie zadziałania 30 mA.
- b) **Unikać kontaktu ciała z elementami uziemionymi, np. rurami, kaloryferami, piecami, chłodziarkami.** Uziemienie ciała podczas pracy zwiększa ryzyko porażenia prądem elektrycznym.
- c) **Nie wystawiać sprzętu na działanie wilgoci, np. deszczu.** Wniknięcie wody do wnętrza sprzętu zwiększa ryzyko porażenia prądem elektrycznym.
- d) **Przewód zasilający nie służy do transportu lub zawieszania sprzętu. Nie służy również do wyciągania wtyczki z gniazda sieciowego. Chronić przewód zasilający przed wysoką temperaturą, olejami, ostrymi krawędziami i dotknięciem przez ruchome (np. wirujące) elementy sprzętu.** Uszkodzony lub splątany przewód zwiększa ryzyko porażenia prądem elektrycznym.
- e) **Podczas pracy na zewnątrz, gdy konieczne jest stosowanie przedłużacza, stosować wyłącznie przedłużacz dostosowany do użytku zewnętrznego.** Taki przedłużacz zmniejsza ryzyko porażenia prądem elektrycznym.

C) Bezpieczeństwo osób

- a) **Być uważnym, zwracać uwagę na wykonywane czynności, rozsądnie postępować podczas pracy ze sprzętem elektrycznym. Nie używać sprzętu elektrycznego, jeżeli jest się zmęczonym lub pod wpływem narkotyków, alkoholu lub leków.** Chwila nieuwagi podczas użytkowania sprzętu może spowodować groźne obrażenia.
- b) **Nosić elementy osobistego wyposażenia ochronnego oraz okulary ochronne.** Używanie elementów osobistego wyposażenia ochronnego: maski przeciwpyłowej, obuwia antypoślizgowego, kasku ochronnego lub ochrony słuchu – odpowiednio do używanego sprzętu elektrycznego zmniejsza ryzyko obrażeń.
- c) **Wykluczyć możliwość przypadkowego samoczynnego włączenia**

się sprzętu. Zanim włoży się wtyczkę do gniazda sieciowego upewnić się, że sprzęt elektryczny jest wyłączony (pozycja „AUS” wyłącznika zasilania). Przenoszenie sprzętu z palcem na wyłączniku lub próba włożenia wtyczki do gniazda sieciowego gdy sprzęt jest włączony, może spowodować wypadek. W żadnym wypadku nie zwierać (mostkować) wyłącznika sieciowego.

- d) **Przed włączeniem sprzętu usunąć wszystkie narzędzia i klucze nastawcze.** Ich pozostawienie w obracającym się elemencie sprzętu zamienia je w pocisk mogący dotkliwie zranić osobę obsługującą lub postronną. Nigdy nie chwycić ruchomych (obracających się) elementów sprzętu elektrycznego.
 - e) **Nie przeceniać swoich możliwości. Zawsze starać się stać pewnie i prawidłowo zachowywać równowagę.** Pozwoli to lepiej kontrolować sprzęt w nieoczekiwanych sytuacjach.
 - f) **Nosić odpowiedni ubiór, bez luźnych i szerokich elementów. Nie zakładać luźnej biżuterii. Nie zbliżać włosów, ubrania i rękawiczek do ruchomych elementów sprzętu.** Luźny ubiór, długie, luźne włosy lub zwisające ozdoby mogą zostać pochwycone przez ruchome elementy sprzętu.
 - g) **Jeżeli możliwe jest zamontowanie urządzeń odpylających, upewnić się, że są sprawne i mogą być prawidłowo użyte.** Ich zastosowanie zmniejsza zagrożenia wywołane pyłami.
 - h) **Na wykonywanie prac zezwalać tylko osobom przeszkolonym.** Osoby młodociane mogą pracować przy pomocy sprzętu elektrycznego tylko wtedy, gdy ukończyły 16 rok życia, gdy praca ta ma na celu ich szkolenie i gdy wykonywana jest pod nadzorem fachowca.
- D) Staranne obchodzenie się ze sprzętem elektrycznym i jego użytkowanie**
- a) **Nie przeciążać sprzętu elektrycznego. Do każdej pracy stosować odpowiedni sprzęt.** Przy pomocy właściwego sprzętu pracuje się lepiej i pewniej w żądanym zakresie mocy.
 - b) **Nie używać sprzętu z zepsutym wyłącznikiem.** Każdy sprzęt elektryczny nie dający się w dowolnym momencie włączyć lub wyłączyć stwarza zagrożenie i musi zostać naprawiony.
 - c) **Wyjąć wtyczkę z gniazda sieciowego przed rozpoczęciem jakichkolwiek nastawień w sprzęcie elektrycznym, zmianą elementów jego wyposażenia lub jeżeli chce się przerwać pracę i na chwilę sprzęt odłożyć.** Zapobiegnie to nieoczekiwanemu włączeniu się sprzętu.
 - d) **Nieużywany sprzęt elektryczny przechowywać poza zasięgiem dzieci. Nie zezwalać na obsługę sprzętu elektrycznego osobom nieznającym się na jego obsłudze lub takim, które nie przeczytały instrukcji obsługi.** Sprzęt elektryczny w rękach osób niedoświadczonych może być niebezpieczny.
 - e) **Starannie dbać o sprzęt elektryczny. Sprawdzać prawidłowe funkcjonowanie wszystkich ruchomych elementów, w szczególności czy nie są zatarte, pęknięte lub w inny sposób uszkodzone. Wymianę uszkodzonych elementów zlecać wyłącznie fachowcowi lub autoryzowanemu przez firmę REMS warsztatowi naprawczemu.** Wiele wypadków ma przyczynę w nieprawidłowej konserwacji elektronarzędzi.
 - f) **Elementy tnące muszą być zawsze czyste i ostre.** Prawidłowo utrzymane elementy tnące rzadziej się zakleszczają i dają się łatwiej prowadzić.
 - g) **Pamiętać o prawidłowym zamocowaniu obrabianego elementu.** Stosować uchwyty mocujące lub imadło. To zdecydowanie pewniejsze zamocowanie niż przytrzymywanie ręką. Stosowanie zamocowania zwalnia obie ręce osoby pracującej, przez co może ona łatwiej i pewniej trzymać sprzęt elektryczny.
 - h) **Sprzęt elektryczny i jego wyposażenie stosować wyłącznie do prac, do których został on przewidziany. Uwzględnić przy tym warunki pracy i rodzaj czynności przewidzianej do wykonania.** Stosowanie sprzętu elektrycznego do innych celów aniżeli przewidziane może prowadzić do niebezpiecznych sytuacji. Jakiegokolwiek samowolne manipulacje i zmiany w sprzęcie elektrycznym są ze względów bezpieczeństwa zabronione.
- E) Staranne obchodzenie się z urządzeniami akumulatorowymi i ich użytkowanie**
- a) **Przed założeniem akumulatora upewnić się, że sprzęt jest wyłączony.** Założenie akumulatora do włączonego sprzętu może spowodować wypadek.
 - b) **Akumulatory ładować tylko przy pomocy ładowarek zalecanych przez producenta.** Ładowanie przy pomocy posiadanej ładowarki innych

- akumulatorów niż dozwolone dla tej ładowarki może spowodować pożar.
- c) **Do konkretnego sprzętu elektrycznego stosować wyłącznie akumulatory do niego przewidziane.** Stosowanie akumulatorów innego typu może spowodować obrażenia lub pożar.
- d) **Nie używane akumulatory przechowywać z dala od metalowych przedmiotów, np. spinaczy biurowych, monet, kluczy, gwoździ, śrub itp., mogących spowodować zwarcie kontaktów akumulatora.** Zwarcie akumulatora może spowodować oparzenia lub pożar.
- e) **Nieprawidłowe użytkowanie akumulatora może spowodować wyciek elektrolitu. Starać się nie dotykać elektrolitu, a po ewentualnym dotknięciu przemyć skórę wodą. W przypadku dostania się elektrolitu do oczu, natychmiast wezwać lekarza.** Kontakt elektrolitu ze skórą może spowodować jej podrażnienie lub oparzenie.
- f) **Akumulator i ładowarka nie mogą być używane, jeżeli ich temperatura oraz temperatura otoczenia jest niższa niż $\leq 5^{\circ}\text{C}/40^{\circ}\text{F}$ lub wyższa niż $\geq 40^{\circ}\text{C}/105^{\circ}\text{F}$.**
- g) **Zużyte akumulatory nie mogą być wyrzucane do zwykłych pojemników na odpady domowe. Należy je oddać do punktu zbiórki odpadów niebezpiecznych lub do autoryzowanego przez firmę REMS warsztatu naprawczego.**

F) Serwis

- a) **Naprawę niesprawnego sprzętu elektrycznego zlecić wyłącznie fachowcowi, który zapewni zastosowanie oryginalnych części zamiennych.** Zapewni to gwarancję bezpieczeństwa naprawionego sprzętu.
- b) **Stosować się do przepisów dotyczących konserwacji sprzętu i wymiany narzędzi.**
- c) **Regularnie kontrolować przewód sieciowy. Jeżeli stwierdzi się jego uszkodzenie, zlecić wymianę fachowcowi lub autoryzowanemu przez firmę REMS warsztatowi naprawczemu. Kontrolować również używane przedłużacze i wymieniać je w przypadku stwierdzenia uszkodzeń.**

Specjalne wskazówki bezpieczeństwa

- Stosować środki ochrony osobistej (np.: okulary ochronne, ochrony słuchu).
- Uwaga! Wióry mogą częściowo pryskać także do przodu. Osoby postronne powinny trzymać się w bezpiecznej odległości.
- Nie wolno przeciągać, ani piły, ani brzeszczotu piły. Nie wolno dociskać piły przy użyciu nadmiernej siły.
- Przy cięciu instalacji wodnych uważać na to, aby resztki znajdującej się w nich wody nie dostały się do silnika. Niebezpieczeństwo: porażenie prądem.
- W przypadku prac, podczas których powstaje nadmierny pył (przy materiałach z zawartością azbestu, kamieniach, itd.), należy przestrzegać przepisów BHP.

1. Dane techniczne

1.1. Numery artykułów

REMS Tiger ANC zespół napędowy	560000
REMS Tiger ANC VE zespół napędowy	560008
REMS Tiger ANC SR zespół napędowy	560001
REMS Tiger ANC pneumatic zespół napędowy	560002
REMS Panther ANC VE zespół napędowy	560005
REMS Cat ANC VE zespół napędowy	560004
REMS Akku-Cat ANC VE zespół napędowy	560007
REMS High-Power-Akku (akumulator) 18 V	565210
Ładowarka szybkoładująca 12–18 V	565220

1.2. Zakres pracy:

Cięcie pod kątem prostym

REMS Tiger ANC, REMS Tiger ANC VE, REMS Tiger ANC SR, REMS Tiger ANC pneumatic

Przy pomocy imadła prowadzącego nr 563000 i specjalnego brzeszczotu firmy REMS nr 561001: rury (również w koszulce z tworzywa sztucznego) do 2" metale, drewno, gips itd. 3 mm i grubsze

Przy pomocy imadła prowadzącego nr 563100 i specjalnego brzeszczotu firmy REMS nr 561002: rury (również w koszulce z tworzywa sztucznego) do 4" metale, drewno, gips itd. 3 mm i grubsze

REMS Tiger ANC SR z uchwytem prowadzącym i REMS brzeszczot uniwersalny rury ze stali nierdzewnej do 2" lub 4" metale, drewno, tworzywo sztuczne 1,5 mm i grubsze

Cięcie z wolnej ręki

Wszystkie pilarki brzeszczotowe REMS

REMS brzeszczot uniwersalny i inne brzeszczoty firmy REMS (patrz pkt. 2.4.)

rury stalowe i inne	$\varnothing \leq 6"$, 160 mm
Inne profile metalowe,	
Drewno z gwoździami, palety	≤ 250 mm

1.3. Liczba skoków (bieg jałowy)

REMS Tiger ANC	2200 1/min
REMS Tiger ANC VE (regulacja bezstopniowa)	0 ... 2200 1/min
REMS Tiger ANC SR (regulacja bezstopniowa)	700 ... 2200 1/min
REMS Tiger ANC 48 V	1300 1/min
REMS Tiger ANC pneumatic	1800 1/min
REMS Panther ANC VE (regulacja bezstopniowa)	0 ... 2200 1/min
REMS Cat ANC VE (regulacja bezstopniowa)	0 ... 2200 1/min
REMS Akku-Cat ANC VE (regulacja bezstopniowa)	0 ... 1700 1/min

1.4. Dane elektryczne

REMS Tiger ANC, REMS Tiger ANC VE, REMS Cat ANC VE	230 V; 50–60 Hz; 1050 W; 5 A lub 110 V; 50–60 Hz; 1050 W; 10 A lub 48 V; 750 W; 16,5 A izolacja ochronna (73/23/EWG) elim. zakłóceń radio. (89/336/EWG)
REMS Tiger ANC SR	230 V; 50–60 Hz; 1400 W; 6,4 A lub 110 V; 50–60 Hz; 1400 W; 12,8 A izolacja ochronna (73/23/EWG) elim. zakłóceń radio. (89/336/EWG)
REMS Panther ANC VE	230 V; 50–60 Hz; 500 W; 2,3 A lub 110 V; 50–60 Hz; 500 W; 4,6 A izolacja ochronna (73/23/EWG) elim. zakłóceń radio. (89/336/EWG)
REMS Akku-Cat ANC VE	18 V=; 2,0 Ah; 30 A
Ładowarka szybkoładująca (1h)	wejście 230 V~; 50–60 Hz; 1,0 A wyjście 12–18 V=; 50 W; 2,65 A

1.5. Przyłączenie powietrza sprężonego

REMS Tiger ANC pneumatic

Pożądane ciśnienie robocze	6 bar (85 psi)
Pobór powietrza w biegu jałowym	1,6 m ³ /min (56 cf/min)
Pobór powietrza przy obciążeniu całkowitym	1,3 m ³ /min (46 cf/min)
Średnica węża	12–13 mm (1/2")
Ustawienie olejarki	6–7 kropli/min

1.6. Wymiary

REMS Tiger ANC	455×80× 90 mm (17,9"×3,2"×3,5")
REMS Tiger ANC VE	435×80×135 mm (17,1"×3,2"×5,3")
REMS Tiger ANC SR	490×80× 90 mm (19,3"×3,2"×3,5")
REMS Tiger ANC pneumatic	445×80× 90 mm (17,5"×3,2"×3,5")
REMS Panther ANC VE	320×80×110 mm (12,6"×3,2"×4,3")
REMS Cat ANC VE	435×80×135 mm (17,1"×3,2"×5,3")
REMS Akku-Cat ANC VE	435×90×190 mm (17,1"×3,5"×7,5")

1.7. Ciężar

REMS Tiger ANC	3,0 kg (6,6 lb)
REMS Tiger ANC VE	3,0 kg (6,6 lb)
REMS Tiger ANC SR	3,1 kg (6,8 lb)
REMS Tiger ANC pneumatic	3,8 kg (8,4 lb)
REMS Panther ANC VE	2,4 kg (5,3 lb)
REMS Cat ANC VE	3,0 kg (6,6 lb)
REMS Akku-Cat ANC VE (z akumulatorem)	3,5 kg (7,7 lb)
REMS High-Power-Akku 18 V	1,0 kg (2,2 lb)
REMS imadło prowadzące do 2"	1,0 kg (2,2 lb)
REMS imadło prowadzące 2 1/2–4"	1,7 kg (3,7 lb)

Zakup właściwego brzeszczotu pozwala uniknąć zbędnych wydatków i kłopotów.

Jak wybrać właściwy brzeszczot?

REMS Brzeszczot specjalny 2"/4"



Wyprodukowany specjalnie dla REMS Tiger ANC. Niezbędnie potrzebny dla prostopadłego cięcia i do szybkiego demontażu rur stalowych z uchwytem prowadzącym, dającym przełożenie nacisku. Powoduje on zwielokrotnienie siły nacisku przez zastosowanie pięciokrotnego przełożenia dźwigni. Normalne brzeszczoty z jednostronnym mocowaniem są w tym wypadku bezużyteczne, gdyż z powodu dużej siły nacisku pękają w miejscu mocowania. Tylko szczególnie grube brzeszczoty specjalne REMS są odporne na zginanie i skręcanie. Dwustronne osadzenie ze szczególnie poszerzoną powierzchnią zapewnia dokładne mocowanie i wysoką stabilność. Grube, fałdowane uzębienie zapewnia szybkie cięcie. Trwałość jest wielokrotnie zwiększona.

REMS Brzeszczot uniwersalny 100/150/200/300

Do cięcia z wolnej ręki i do cięcia ze zwiększającym siłę nacisku uchwytem prowadzącym. Tylko jeden rodzaj brzeszczotu uniwersalnego do wszystkich prac zamiast wielu różnych brzeszczotów. Elastyczny materiał, bardzo giętki, umożliwia cięcie wprost przy ścianie. Dwustronne osadzenie ze szczególnie poszerzoną powierzchnią zapewnia dokładne mocowanie i wysoką stabilność. Normalne brzeszczoty z jednostronnym mocowaniem są w tym wypadku bezużyteczne, gdyż z powodu dużej siły nacisku pękają w miejscu mocowania. Zmienny podział zębów (Combo), szczególnie mocne hartowanie w obszarze uzębienia. Zapewnia to dużą wytrzymałość przy cięciu i wyjątkową trwałość. Także do cięcia trudnoskrawalnych materiałów np.: rur ze stali nierdzewnej, twardych rur żeliwnych itp., do cięcia drewna z gwoździem oraz palet.

1. Do piły REMS Tiger ANC, REMS Tiger ANC VE, REMS Tiger ANC SR, REMS Tiger ANC pneumatic i innych wyrobów.

REMS Brzeszczot specjalny (żółty) do cięcia prostopadłego oraz szybkiego demontażu przy zastosowaniu uchwyty prowadzącego zwiększającego siłę nacisku.





		Długość mm	Podziałka uzębienia mm	Materiał	Kolor	Numer wyrobu (opakowania po 5 sztuk)
	REMS Brzeszczot specjalny 2" do rur stalowych do 2"	140	2,5	HSS-Bi	żółty	561007
	REMS Brzeszczot specjalny 2" do rur stalowych do 2"	140	3,2	HSS-Bi	żółty	561001
	REMS Brzeszczot specjalny 4" do rur stalowych do 4"	200	3,2	HSS-Bi	żółty	561002

Do trudnoskrawalnych materiałów np.: rur ze stali nierdzewnej, twardych rur żeliwnych, zamiast brzeszczotów specjalnych REMS używać drobnouzębionych brzeszczotów uniwersalnych REMS w połączeniu z REMS Tiger ANC SR wyposażonym w elektroniczną regulację obrotów.

2. Do wszystkie pilarki brzeszczotowe REMS i innych wyrobów.

REMS Brzeszczot uniwersalny (czerwony)





do cięcia z wolnej ręki i do cięcia z uchwytem prowadzącym zwiększającym siłę nacisku.

	REMS Brzeszczot uniwersalny 100	100	1,8/2,5	HSS-Bi	czerwony	561006
	REMS Brzeszczot uniwersalny 150	150	1,8/2,5	HSS-Bi	czerwony	561005
	REMS Brzeszczot uniwersalny 200	200	1,8/2,5	HSS-Bi	czerwony	561003
	REMS Brzeszczot uniwersalny 300	300	1,8/2,5	HSS-Bi	czerwony	561004

Także do drewna z gwoździem i palet. Do trudnoskrawalnych materiałów np.: rur ze stali nierdzewnej, twardych rur żeliwnych wymagane są niskie obroty, które można osiągnąć np. przy zastosowaniu REMS Tiger ANC SR z elektroniczną regulacją obrotów.

3. Do wszystkie pilarki brzeszczotowe REMS i innych wyrobów.

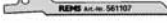
Brzeszczoty REMS – do cięcia z wolnej ręki stosowane do różnych zadań.

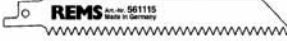
	Brzeszczot REMS Metale o grubości 3 mm lub grubsze	100 150 200	1,8 1,8 1,8	HSS-Bi HSS-Bi HSS-Bi	czerwony czerwony czerwony	561101 561103 561102
	Brzeszczot REMS Metale o grubości 1–3 mm	150	1,4	HSS-Bi	czerwony	561104
	Brzeszczot REMS Metale o gr. 1–3 mm (do cięcia krzywych)	90	1,4	HSS-Bi	czerwony	561107
	Brzeszczot REMS Metale o grubości 4 mm lub grubsze, drewno z gwoździem, palety	150	2,5	HSS-Bi	czarny	561110
	Brzeszczot REMS Wszystkie gatunki drewna	300	4	WS	czarny	561111
	Brzeszczot REMS Płyty gipsowe, gazobeton itd.	150	5	WS	biały	561115

1.8. Informacja na temat hałasu

Wartość emisji odnosząca się do stanowiska pracy	
Wszystkie pilarki brzeszczotowe REMS	98 dB(A)
Poziom ciśnienia akustycznego	
REMS Tiger ANC, REMS Tiger ANC VE, REMS Tiger ANC SR, REMS Panther ANC VE, REMS Cat ANC VE, REMS Akku-Cat ANC VE	104 dB(A)
REMS Tiger ANC pneumatic	107 dB(A)

1.9. Wibracje

Efektywna wartość przyspieszenia:	
REMS Tiger, wszystkie modele z uchwytem prowadzącym	16,4 m/s ²
REMS Panther ANC VE, REMS Cat ANC VE, REMS Akku-Cat ANC VE, z wolnej ręki	18 m/s ²
Wszystkie pilarki brzeszczotowe na biegu jałowym	22 m/s ²

2. Uruchomienie

2.1. Podłączenie do prądu

Zwracać uwagę na napięcie sieciowe! Przed przyłączeniem napędu lub urządzenia szybkoładującego sprawdzić, czy podane na tabliczce znamionowej napięcie jest zgodne z napięciem sieciowym. Na placach budowy, w wilgotnym otoczeniu, na wolnym powietrzu, lub w podobnych miejscach, urządzenie elektryczne musi być podłączone do sieci poprzez różnicowy wyłącznik o prądzie zadziałania 30 mA.

Akumulatory dostarczone wraz z urządzeniem REMS Akku-Cat ANC i akumulatory zapasowe nie są naładowane. Przed pierwszym użyciem akumulatory naładować. Do ładowania używać tylko ładowarki firmy REMS (nr 565220). Po włożeniu akumulatora do ładowarki mruga czerwona lampka kontrolna. Po około 1 h przełącza się lampka kontrolna na świecenie ciągle co oznacza, że akumulator jest naładowany. Akumulator osiąga pełną sprawność dopiero po kilku ładowaniach.

2.2. Cięcie przy użyciu imadła prowadzącego (cięcie pod kątem prostym)

Sworzeń łożyskowy (3) imadła prowadzącego (2) wsunąć do piły od strony bocznej, tak by kołek ograniczający imadła prowadzącego znalazł się w rowku wzdłużnym piły.

Uwaga: W celu dokładnego cięcia **pod kątem prostym** niezbędne jest użycie imadła prowadzącego firmy REMS, ponieważ przy prowadzeniu piły z wolnej ręki nie jest możliwe przyłożenie jej i prowadzenie dokładnie pod kątem prostym.

2.3. Cięcie z wolnej ręki

Przy użyciu pilarki brzeszczotowej bez uchwyty prowadzącego (2) dociskać ją w trakcie cięcia mocno, tak aby płytka oporowa (6) ciągle przylegała do ciętego materiału.

2.4. Wybór odpowiedniego brzeszczotu

W interesie użytkownika jest stosowanie, do wszystkich pilarek szablastych REMS tylko wysokiej jakości brzeszczotów REMS, w przeciwnym wypadku wygasa prawo do napraw gwarancyjnych!

W celu dokładnego cięcia pod kątem prostym (np. rur) należy koniecznie stosować przy wszystkich modelach REMS Tiger, oprócz uchwyty prowadzącego (patrz pkt. 2.2.), także koniecznie brzeszczoty specjalne REMS 2" lub 4". Brzeszczoty specjalne REMS posiadają podwójne osadzenie, są bardzo grube i odporne na zginanie i skręcanie. Normalne brzeszczoty z jednostronnym mocowaniem nie mogą sprostać dużej sile nacisku przy cięciu z uchwytem prowadzącym. Tworzą one skośne cięcie i pękają w miejscu mocowania.

Poza tym szczególnie z REMS Panther ANC VE, REMS Cat ANC VE i REMS Akku-Cat ANC VE należy stosować brzeszczoty uniwersalne REMS (561003 ... 561006). Do prac specjalnych przeznaczone są różnorodne brzeszczoty firmy REMS różniące się kształtem, długością i podziałką uzębienia. Stosowanie niewłaściwych brzeszczotów prowadzi do ich złamania, stopienia względnie uzyskania niedokładnego cięcia. W przypadku cięcia rur ze stali nierdzewnej i twardego żeliwa urządzeniem REMS Tiger ANC SR należy stosować brzeszczoty uniwersalne REMS 561003 ... 561006.

2.5. Montaż brzeszczotu

Podczas mocowania brzeszczotu w urządzeniu nie opierać urządzenia na tulejce zabezpieczającej przewód przyłączeniowy przed załamaniem,

ponieważ grozi to uszkodzeniem tego przewodu.

Poluzować śrubę zaciskową (9) elementu dociskowego (4) tak aby można było wprowadzić w brzeszczot kołek centrujący. Specjalny brzeszczot firmy REMS wsunąć między ramionami elementu dociskowego, mającego formę litery „U” (ryc. 2). Brzeszczoty firmy REMS muszą leżeć wewnątrz wydrążenia w dnie elementu dociskowego (ryc. 3). Element dociskowy brzeszczotu piły mocno dociągnąć śrubą zaciskową (9). W przeciwnym razie kołek centrujący może zostać uszkodzony lub ścięty. Zadaniem kołka centrującego nie jest przytrzymywanie brzeszczotu piły. Funkcję tę spełnia wyłącznie dociągnięta śruba zaciskowa (9). Jeśli śruba zaciskowa (9) nie daje się mocno dociągnąć, ponieważ jej sześciokątne gniazdo lub klucz sześciokątny jest wyrobiony, wtedy kołek centrujący zostanie ścięty. Dlatego też należy odpowiednio wcześniej wymienić zużytą śrubę zaciskową oraz klucz sześciokątny.

3. Eksploatacja

REMS Tiger ANC: Włączanie i wyłączanie przy pomocy przełącznika do włączania impulsowego (7).

REMS Tiger ANC VE, REMS Panther ANC VE, REMS Cat ANC VE i REMS Akku-Cat ANC VE: Płynna regulacja obrotów poprzez odpowiedni nacisk na włącznik (10).

REMS Tiger ANC SR: Ustawienie żądanych obrotów pokrętkiem regulacyjnym (12). Włączanie i wyłączanie przy pomocy przełącznika do włączania impulsowego (7).

REMS Tiger ANC pneumatic: Aby pokonać sprawdzoną przez TÜV blokadę włączania, należy pociągnąć dźwignię (11) najpierw w bok a następnie nacisnąć w dół.

3.1. Przebieg pracy przy cięciu z użyciem imadła prowadzącego

Zamontować imadło prowadzące tak jak to zostało opisane w punkcie 2.2. Przyłożyć piłę z imadłem prowadzącym do rury w taki sposób, aby wrzeciono mocujące (1) stało pionowo. Dociągnąć wrzeciono mocujące. Wcisnąć włącznik (7 lub 10) obejmując jednocześnie ręką uchwyt względnie nacisnąć dźwignię (11) i pociągnąć piłę ku górze, aż rura lub profil zostanie przecięty. Nacięcie w przypadku dużych średnic (np. 4") można polepszyć w taki sposób, że włączamy urządzenie dopiero wtedy, gdy brzeszczot leży już na rurze.

Należy ciągle zwracać uwagę na to, by przyzma imadła prowadzącego była wolna od wiórów. W przeciwnym razie ma to niekorzystny wpływ na cięcie pod kątem prostym. Aby osiągnąć optymalną prędkość cięcia i w celu ochrony brzeszczotu należy wywierać jedynie umiarkowany nacisk. Mocny nacisk nie zwiększa prędkości cięcia!

3.2. Przebieg pracy przy ręcznym prowadzeniu piły

Aby osiągnąć cięcie proste lub krzywoliniowe należy pilarkę mocno dociskać, tak aby płytka oporowa (6) ciągle przylegała do ciętego materiału. Urządzenie włączyć. Należy używać jedynie ostre i nieuszkodzone brzeszczoty pił. Zwrócić uwagę na równomierny posuw. Zmniejsza to niebezpieczeństwo wypadku, oszczędza urządzenie i brzeszczot. Przewody przyłączające umieszczają zawsze z tyłu za urządzeniem. W trakcie cięcia ciągle mocno dociskać pilarkę do ciętego materiału.

Cięcie wgłębne w powierzchni: Jeśli materiał nie jest zbyt twardy, np. drewno lub lekkie materiały budowlane do ścian, to można wgłębnić brzeszczot w materiał, tnąc przy tym ostrożnie (ryc. 4). W tym celu należy wyłączoną piłę przyłożyć do materiału tak, by dotykała ona materiał dolną krawędzią płytki oporowej i końcówką brzeszczotu. Włączyć piłę i tnąc ostrożnie wgłębnić brzeszczot w materiał. Przy twardszym materiale, np.: metalu, należy przewidzieć wykonanie otworu odpowiedniego dla danego brzeszczotu.

Ważne jest aby płytka oporowa (6) była zawsze mocno dociskana do ciętego materiału. Osiągamy przez to przebieg cięcia równomierny i z mniejszymi wibracjami.

3.3. Smary

W żadnym wypadku nie używać jakichkolwiek smarów. Utrudniają one wyrzucanie wiórów i zmniejszają przez to okres użytkowania brzeszczotu.

3.4. Rury ze stali nierdzewnej, twarde rury żeliwne

Do cięcia rur ze stali nierdzewnej i twardego żeliwa należy używać REMS Tiger ANC SR i brzeszczotów uniwersalnych REMS 561003 ... 561006. Dla cięcia pod kątem prostym jest koniecznie potrzebne imadło prowadzące (patrz punkt 2.2.). Wyłącznie w przypadku cięcia rur ze stali

nierdzewnej należy stosować płyny chłodząco-smarujące REMS Special lub REMS Sanitol.

4. Konserwacja

Przed przystąpieniem przeglądu lub konserwacji odłączyć urządzenie od prądu (ew. odłączyć akumulator).

4.1. Konserwacja

Pilarki szablaste REMS są bezobsługowe. Przekładnia wypełniona jest smarem i dlatego nie musi być smarowana.

4.2. Przegląd/konserwacja

Przed przystąpieniem przeglądu lub konserwacji odłączyć urządzenie od prądu (ew. odłączyć akumulator). W/w prace mogą być przeprowadzone tylko przez personel fachowy, wyszkolony i uprawniony.

Pilarki szablaste REMS z silnikiem uniwersalnym mają szczotki węglowe. Szczotki te zużywają się i dlatego też od czasu do czasu muszą zostać sprawdzone lub wymienione w autoryzowanych przez REMS punktach serwisowych. Patrz także 6. – postępowanie w wypadku zakłóceń.

5. Połączenia

W przypadku urządzenia REMS Akku-Cat ANC VE zwracać uwagę aby biegun dodatni silnika (cokółz tworzywa sztucznego chorągiewki końcówki z noskiem) został połączony z czerwonym przewodem przy zacisku włącznika oraz aby dźwignia kierunku obrotów przy włączniku była odchylna do tyłu (do powierzchni mocującej elementu chłodzącego).

6. Postępowanie w przypadku zakłóceń

6.1. Zakłócenie: Pilarka szablasta zatrzymuje się w trakcie cięcia. Zabezpieczenie przed przeciążeniem włącza się (REMS Tiger ANC).

Przyczyna:

- zbyt duży nacisk posuwu.
- tępy brzeszczot.
- nieodpowiedni brzeszczot (patrz punkt 2.4.).
- zużyte szczotki węglowe.
- zbyt małe ciśnienie robocze (REMS Tiger ANC pneumatic).
- rozładowany akumulator (REMS Akku-Cat ANC VE).

6.2. Zakłócenie: Nieprostopadłe przecinanie rur imadło prowadzące.

Przyczyna:

- nieodpowiedni brzeszczot (patrz punkt 2.4.).
- tępy brzeszczot.
- przyśma imadła prowadzącego jest zabrudzona (wióry!).

6.3. Zakłócenie: Urządzenie nie daje się włączyć.

Przyczyna:

- zadziałanie zabezpieczenia przeciążeniowego (REMS Tiger ANC).
- uszkodzony przewód przyłączeniowy.
- rozładowany akumulator (REMS Akku-Cat ANC VE).
- uszkodzony zespół napędowy.

6.4. Zakłócenie: Kolek centrujący odchyła się – niewystarczające mocowanie brzeszczotu piły.

Przyczyna:

- śruba zaciskowa (9) zużyta, klucz sześciokątny zużyty (patrz punkt 2.5.).

7. Gwarancja producenta

Gwarancja udzielana jest na okres 12 miesięcy licząc od daty przekazania nowego urządzenia pierwszemu użytkownikowi, nie dłużej jednak niż 24 miesiące od przekazania urządzenia sprzedawcy przez producenta. Dzień przekazania musi być potwierdzony oryginalnymi dokumentami sprzedaży. Wszystkie usterki występujące w okresie gwarancyjnym, a wynikające w sposób możliwy do udowodnienia z wad materiałowych lub błędów produkcyjnych, będą usuwane bezpłatnie. Usunięcie usterki nie powoduje wydłużenia lub odnowienia okresu gwarancji. Gwarancją nie są objęte usterki wynikające z naturalnego zużycia elementów, nieodpowiedniego traktowania i używania urządzenia,

nie stosowania przepisów producenta, stosowania nieodpowiednich materiałów, przeciążenia, użycia niezgodnego z przeznaczeniem, prób manipulowania w urządzeniu przez użytkownika lub osoby trzecie oraz innych przyczyn, nie objętych odpowiedzialnością firmy REMS.

Naprawy gwarancyjne mogą być wykonywane wyłącznie w autoryzowanych przez REMS punktach serwisowych. Roszczenia zostaną uwzględnione, jeżeli urządzenie zostanie dostarczone do autoryzowanego punktu serwisowego bez śladów uprzedniego manipulowania i nie rozmontowane. Wymienione części przechodzą na własność firmy REMS.

Koszty dostarczenia i późniejszego odebrania urządzenia ponosi użytkownik.

Prawa użytkownika, szczególnie co do roszczeń względem sprzedawcy, pozostają nienaruszone. Niniejsza gwarancja producenta dotyczy wyłącznie produktów nowych, zakupionych na terenie państw Unii Europejskiej oraz w Norwegii i Szwajcarii.

Obr. 1–3	6 Patka opěrná
1 Vřetenno upínací s kolíkovou rukojetí	7 Spínač
2 Držák vodičí	8 Ochrana proti přetížení
3 Čep ložiskový	9 Šroub svěrací
4 Upínka pilového listu	10 Spínač plynu
5 List pilový	11 Páka
	12 Nastavovací kolečko

Základní bezpečnostní pokyny

POZOR! Přečtěte si veškeré pokyny. Nedodržení následujících pokynů může způsobit zasažení elektrickým proudem, požár a/nebo těžká zranění. Dále použitý pojem „elektrický přístroj“ se vztahuje na ze sítě napájené elektrické nářadí (se sít'ovým kabelem), na akumulátory napájené elektrické nářadí (bez sít'ového kabelu), na stroje a elektrické přístroje. Používejte el. přístroj jen k tomu účelu, pro který je určen a dodržujte přitom všeobecné bezpečnostní předpisy.

USCHOVEJTE DOBRĚ TYTO BEZPEČNOSTNÍ POKYNY.

A) Pracoviště

- Udržujte na Vašem pracovišti čistotu a pořádek.** Nepořádek a špatné osvětlení na pracovišti mohou mít za následek úraz.
- Nepoužívejte el. přístroj v prostředí, ve kterém hrozí nebezpečí výbuchu, ve kterém se nacházejí hořlavé kapaliny, plyny nebo prach.** Elektrické přístroje vytvářejí jiskření, které může tento prach nebo plyny zapálit.
- Během práce s el. přístrojem nesmějí být v jeho blízkosti děti, ani jiné osoby.** Při nepozornosti můžete ztratit kontrolu nad el. přístrojem.

B) Elektrická bezpečnost

- Připojovací zástrčka elektrického přístroje musí pasovat do zásuvky.** Zástrčka nesmí být v žádném případě upravován. Nepoužívejte žádné zástrčkové adaptéry společně s elektrickými přístroji s ochranným zemněním. Nezměněné zástrčky a odpovídající zásuvky snižují riziko zasažení elektrickým proudem. Je-li el. přístroj vybaven ochranným vodičem, smí být připojen pouze do zásuvky s ochranným kontaktem. Používáte-li elektrický přístroj při práci na staveništích, ve vlhkém prostředí, v exteriéru nebo obdobných podmínkách smí být připojen k síti jen přes 30 mA automatický spínač v obvodu diferenciální ochrany (FI-spínač).
- Vyvarujte se tělesného kontaktu s uzemněnými vnějšími plochami, např. trubkami, tělesy topení, vařiči, chladničkami.** Pokud je Vaše tělo uzemněno, je vyšší riziko zasažení elektrickým proudem.
- Nezvyšujte el. přístroj dešti nebo vlhku.** Vniknutí vody do el. přístroje zvyšuje riziko zasažení el. proudem.
- Nepoužívejte přívodní kabel k účelům, pro které není určen, abyste za něj přístroj nosili, věšeli nebo jej požili k vytažení zástrčky ze zásuvky.** Chraňte kabel před horkem, olejem a ostrými hranami nebo otáčejícími se díly přístroje. Poškozené nebo zamořené kabely zvyšují riziko zasažení elektrickým proudem.
- Pokud s elektrickým přístrojem pracujete v exteriéru, používejte jen pro tento účel určené a schválené prodlužovací kabely.** Použitím prodlužovacího kabelu, který je určen k práci v exteriéru snížíte riziko zasažení elektrickým proudem.

C) Bezpečnost osob

- Budte pozorní, dávejte pozor na to, co děláte a jděte na práci s elektrickým přístrojem s rozumem.** Nepoužívejte elektrický přístroj, pokud jste unavení, nebo pod vlivem drog, alkoholu, nebo léků. Jediný moment nepozornosti při práci s elektrickým přístrojem může vést k vážnému zranění.
- Noste vhodné osobní ochranné prostředky a vždy ochranné brýle.** Nošení osobních ochranných prostředků, jako je dýchací maska proti prachu, protiskluzová bezpečnostní obuv, ochranná přilba nebo ochrana sluchu podle způsobu a nasazení elektrického přístroje snižuje riziko zranění.
- Zabraňte bezděčnému zapnutí. Přesvědčte se, že je spínač při zastrčení zástrčky do zásuvky v poloze „vypnuto“.** Pokud máte při přenášení elektrického přístroje prst na spínači nebo přístroj připojujete zapnutý k síti, může to vést k úrazům. Nepřemostěte nikdy t'ukací spínač.
- Odstraňte nastavovací nástroje nebo šroubovací klíče před tím, než elektrický přístroj zapnete.** Nářadí nebo klíče, které se nachází v pohyblivých částech přístroje, mohou způsobit zranění. Nikdy se nedotýkejte pohyblivých částí (obíhajících) částí.

- Nepřeceňujte se. Zaujměte k práci bezpečnou polohu a udržujte vždy rovnováhu.** Takto můžete přístroj v neočekávaných situacích lépe kontrolovat.
- Noste vhodné oblečení. Nenoste volné oblečení nebo šperky. Zabraňte kontaktu vlasů, oděvu a rukavic s pohyblivými se díly.** Volné oblečení, šperky nebo dlouhé vlasy mohou být uchopeny pohyblivými se díly.
- Pokud mohou být namontována zařízení na odsávání a zachycování prachu, přesvědčte se, že jsou tyto zapojena a používána.** Použití těchto zařízení snižují ohrožení způsobená prachem.
- Přenechávejte elektrický přístroj pouze poučeným osobám.** Mladiství smí elektrický přístroj používat pouze v případě, jsou-li starší 16-ti let, pokud je to potřebné v rámci jejich výcviku a děje se tak pod dohledem odborníka.

D) Pečlivé zacházení a použití el. přístrojů

- Nepřetěžujte elektrický přístroj. Používejte k Vaší práci pro tento účel určený elektrický přístroj.** S vhodným elektrickým přístrojem pracujte lépe a bezpečněji v udávaném rozsahu výkonu.
- Nepoužívejte žádné elektrické přístroje, jejichž spínač je defektní.** Elektrický přístroj, který se nedá zapnout nebo vypnout, je nebezpečný a musí být opraven.
- Vytáhněte zástrčku ze zásuvky před tím než budete provádět nastavování přístroje, vyměňovat díly příslušenství nebo odkládat přístroj.** Toto bezpečnostní opatření zabraňuje bezděčnému zapnutí přístroje.
- Uchovávejte nepoužívané elektrické přístroje mimo dosah dětí.** Nenechte s elektrickým přístrojem pracovat osoby, které s ním nebyly obeznámeny nebo tyto pokyny nečetly. Elektrické přístroje jsou nebezpečné, pokud jsou používány nezkušenými osobami.
- Pečujte o elektrický přístroj svědomitě.** Kontrolujte, zda pohyblivé části přístroje bezvadně fungují a neváznou, jestli díly nejsou zlomeny nebo tak poškozeny, že je tímto funkce elektrického přístroje ovlivněna. Nechejte si poškozené díly před použitím elektrického přístroje opravit kvalifikovaným odborníkem nebo některou z autorizovaných smluvních servisních dílen REMS. Mnoho úrazů má příčinu ve špatně udržovaném elektrickém nářadí.
- Udržujte řezné nástroje ostré a čisté.** Pečlivě udržované řezné nástroje s ostrými řeznými hranami méně váznou a nechají se snadněji vést.
- Zajistěte polotovary.** Používejte upínací přípravky nebo svěrák k pevnému upnutí polotovaru. Těmito prostředky je bezpečněji upevněn než Vaší rukou, a Vy máte mimoto obě ruce volné k ovládání el. přístroje.
- Používejte elektrické přístroje, příslušenství, nástavce apod. odpovídající těmto pokynům a tak, jak je pro tento speciální typ přístroje předepsáno.** Zohledněte přitom pracovní podmínky a prováděnou činnost. Použití elektrických přístrojů pro jinou pro předem stanovenou činnost může vést k nebezpečným situacím. Jakákoli svévolná změna na elektrickém přístroji není z bezpečnostních důvodů dovolena.

E) Pečlivé zacházení a použití akumulátorových přístrojů

- Přesvědčte se předtím, než nasadíte akumulátor, že je elektrický přístroj vypnut.** Nasazení akumulátoru do elektrického přístroje, který je zapnut, může vést k úrazům.
- Nabíjejte akumulátory pouze v nabíječkách doporučených výrobcem.** Nabíječka, která je vhodná pro určitý druh akumulátorů, hrozí nebezpečí požáru, pokud bude použita s jinými akumulátory.
- V elektrických přístrojích používejte pouze pro ně určené akumulátory.** Použití jiných akumulátorů může vést ke zranění a požáru.
- Chraňte nepoužívaný akumulátor před kancelářskými svorkami, mincemi, klíči, hřebíky, šrouby nebo jinými malými kovovými předměty, které mohou způsobit přemostění a zkratování kontaktů.** Zkrat mezi kontakty akumulátoru může mít za následek popálení nebo požár.
- Při chybném použití může z akumulátoru unikat tekutina. Vyhnete se kontaktu s ní. Při náhodném kontaktu opláchněte vodou. Pokud byly tekutinou z baterie zasaženy Vaše oči, vyhledejte lékařské ošetření.** Tekutina vytekla z akumulátorů může vést k podráždění kůže nebo popáleninám.
- Při teplotách akumulátoru/nabíječky nebo vnějších teplotách pod $\leq 5^{\circ}\text{C}/40^{\circ}\text{F}$ nebo přes $\geq 40^{\circ}\text{C}/105^{\circ}\text{F}$ nesmí být akumulátor/nabíječka používána.**
- Nelikvidujte poškozené akumulátory vyhozením do domácího odpadu, nýbrž předejte je některé z autorizovaných smluvních servisních dílen REMS nebo některé uznávané společnosti na likvidaci odpadu.**

F) Servis

- a) **Nechteje si Váš přístroj opravovat pouze kvalifikovanými odborníky a pouze za použití originálních náhradních dílů.** Tímto bude zajištěno, že bezpečnost přístroje zůstane zachována.
- b) **Dodržujte předpisy pro údržbu a opravy a upozornění na výměnu nářadí.**
- c) **Kontrolujte pravidelně přívodní vedení elektrického přístroje a nechteje ho v případě poškození obnovit kvalifikovanými odborníky nebo autorizovanou smluvní servisní dílnou REMS. Kontrolujte pravidelně prodlužovací kabely a nahradte je, jsou-li poškozeny.**

Speciální bezpečnostní pokyny

- Používejte osobní ochranné prostředky (např. ochranné brýle, ochranu sluchu).
- Pozor! Tríscky vylétují na stranu a vpřed. Ostatní osoby držte dále od místa řezání.
- Pily a pilové listy nepřetěžovat. Nezvyšovat příliš odpor proti posuvu.
- Při řezání rozvodů vody dbejte na to, aby se zbytková voda nedostala do motoru. Nebezpečí úrazu elektrickým proudem.
- Při prašných pracech (řezání azbestových materiálů, kameniva atd.) dodržovat bezpečnostní předpisy.

1. Technické údaje

1.1. Číslo položek

REMS Tiger ANC pohonná jednotka	560000
REMS Tiger ANC VE pohonná jednotka	560008
REMS Tiger ANC SR pohonná jednotka	560001
REMS Tiger ANC pneumatic pohonná jednotka	560002
REMS Panther ANC VE pohonná jednotka	560005
REMS Cat ANC VE pohonná jednotka	560004
REMS Akku-Cat ANC VE pohonná jednotka	560007
REMS High-Power-Akku 18 V	565210
Rychlonabíječka 12–18 V	565220

1.2. Pracovní rozsah

Pravouhlé řezání

REMS Tiger ANC, REMS Tiger ANC VE, REMS Tiger ANC SR, REMS Tiger ANC pneumatic

S vodícím držákem 563000 a se speciálním pilovým listem REMS 561001

Trubky (také s plastovým povlakem)	do 2"
Kovy, dřevo, sádra atd.	3 mm a silnější

S vodícím držákem 563100 a se speciálním pilovým listem REMS 561002

Trubky (také s plastovým povlakem)	do 4"
Kovy, dřevo, sádra atd.	3 mm a silnější

REMS Tiger ANC SR s vodícím držákem a univerzálním pilovým listem REMS

Trubky z ušlechtilé oceli (nerez-INOX)	do 2" popř. 4"
Kovy, dřevo, plasty	1,5 mm a silnější

Ručně vedené řezání

Všechny šavlové pily REMS

Univerzální pilový list REMS

a pilové listy REMS (viz. 2.4.)

Ocelové trubky a jiné	Ø ≤ 6", 160 mm
Ostatní ocelové profily, dřevo s hřebíky, palety	≤ 250 mm

1.3. Frekvence zdvihů (chodu naprázdno)

REMS Tiger ANC	2200 1/min
REMS Tiger ANC VE (plynule regulovatelná)	0 ... 2200 1/min
REMS Tiger ANC SR (plynule regulovatelná)	700 ... 2200 1/min
REMS Tiger ANC 48 V	1300 1/min
REMS Tiger ANC pneumatic	1800 1/min
REMS Panther ANC VE (plynule regulovatelná)	0 ... 2200 1/min
REMS Cat ANC VE (plynule regulovatelná)	0 ... 2200 1/min
REMS Akku-Cat ANC VE (plynule regulovatelná)	0 ... 1700 1/min

1.4. Elektrické údaje

REMS Tiger ANC, REMS Tiger ANC VE, REMS Cat ANC VE	230 V; 50–60 Hz; 1050 W; 5 A nebo
--	-----------------------------------

110 V; 50–60 Hz; 1050 W; 10 A nebo 48 V; 750 W; 16,5 A

Ochranná izolace (73/23/EWG)
Odrušení proti jiskření (89/336/EWG)

REMS Tiger ANC SR 230 V; 50–60 Hz; 1400 W; 6,4 A nebo 110 V; 50–60 Hz; 1400 W; 12,8 A

Ochranná izolace (73/23/EWG)
Odrušení proti jiskření (89/336/EWG)

REMS Panther ANC VE 230 V; 50–60 Hz; 500 W; 2,3 A nebo 110 V; 50–60 Hz; 500 W; 4,6 A

Ochranná izolace (73/23/EWG)
Odrušení proti jiskření (89/336/EWG)

REMS Akku-Cat ANC VE 18 V=; 2,0 Ah; 30 A

Rychlonabíječka (1 h) Input 230 V~; 50–60 Hz; 1,0 A
Output 12–18 V=; 50 W; 2,65 A

1.5. Přípoj stlačeného vzduchu REMS Tiger ANC pneumatic

Požadovaný provozní tlak	6 bar (85 psi)
Spotřeba vzduchu při chodu naprázdno	1,6 m ³ /min (56 cf/min)
Spotřeba vzduchu při plném zatížení	1,3 m ³ /min (46 cf/min)
Světlost hadice	12–13 mm (1/2")
Nastavení olejníčky	6–7 kapek/min

1.6. Rozměry

REMS Tiger ANC	455×80× 90 mm (17,9"× 3,2"× 3,5")
REMS Tiger ANC VE	435×80×135 mm (17,1"× 3,2"× 5,3")
REMS Tiger ANC SR	490×80× 90 mm (19,3"× 3,2"× 3,5")
REMS Tiger ANC pneumatic	445×80× 90 mm (17,5"× 3,2"× 3,5")
REMS Panther ANC VE	320×80×110 mm (12,6"× 3,2"× 4,3")
REMS Cat ANC VE	435×80×135 mm (17,1"× 3,2"× 5,3")
REMS Akku-Cat ANC VE	435×90×190 mm (17,1"× 3,5"× 7,5")

1.7. Hmotnosti

REMS Tiger ANC	3,0 kg (6,6 lb)
REMS Tiger ANC VE	3,0 kg (6,6 lb)
REMS Tiger ANC SR	3,1 kg (6,8 lb)
REMS Tiger ANC pneumatic	3,8 kg (8,4 lb)
REMS Panther ANC VE	2,4 kg (5,3 lb)
REMS Cat ANC VE	3,0 kg (6,6 lb)
REMS Akku-Cat ANC VE (s Akku)	3,5 kg (7,7 lb)
REMS High-Power-Akku 18 V	1,0 kg (2,2 lb)
REMS vodící držák do 2"	1,0 kg (2,2 lb)
REMS vodící držák 2 1/2–4"	1,7 kg (3,7 lb)

1.8. Informace o hlučnosti

Emisní hodnota závislá na pracovním místě

Všechny šavlové pily REMS 98 dB(A)

Hodnotu úrovně akustického výkonu

REMS Tiger ANC, REMS Tiger ANC VE, REMS Tiger ANC SR, REMS Panther ANC VE, REMS Cat ANC VE, REMS Akku-Cat ANC VE	104 dB(A)
REMS Tiger ANC pneumatic	107 dB(A)

1.9. Vibrace

Hmotnostní efektivní hodnota zrychlení:

REMS Tiger, všechny modely s vodícím držákem	16,4 m/s ²
REMS Panther ANC VE, REMS Cat ANC VE, REMS Akku-Cat ANC VE, volně z ruky	18 m/s ²
Všechny šavlové pily při běhu naprázdno	22 m/s ²

2. Uvedení do provozu

2.1. Elektrické připojení

Dbejte napětí sítě! Před zapojením pohonné jednotky popř. rychlonabíječky ověřte, zda na výkonovém štítiku uvedené napětí odpovídá napětí sítě. Na stavbách, ve vlhkém prostředí, venku nebo srovnatelných způsobech instalace připojte elektrický přístroj k sítí pouze přes 30mA ochranný spínač chybného proudu (FI-spínač).

Akumulátor dodaný spolu s přístrojem REMS Akku-Cat ANC stejně jako náhradní akumulátory jsou nenabitě. Před prvním použitím nabíjete akumulátor. K nabíjení použijte pouze rychlonabíječku REMS

565220. Pokud je akumulátor zastrčen do nabíječky, bliká červená kontrolka na nabíječce. Po ca. 1 hodině začne kontrolka svítit trvale, tzn. že je akumulátor nabit. Akumulátor dosáhne své plné kapacity teprve po více nabíjecích cyklech.

2.2. Řezání s vodícím držákem (pravoúhlé řezání)

Ložiskový čep (3) vodícího držáku (2) zasunout ze strany do přímočaré pily tak, aby omezovací čep vodícího držáku zapadl do podélné drážky skříňe převodů pily.

Kupte si hned správný pilový list.

Takto zvolíte správně a ušetříte si přitom mnoho peněz a zlosti.

Speciální pilový list REMS 2"/4"

Vyvinut speciálně pro REMS Tiger ANC. Bezpodmínečně potřebný k pravoúhlému řezání a k rychlé demontáži ocelových trubek se silu převádějícím vodícím držákem. Tento způsobuje mnohonásobný posuvový tlak díky 5-násobnému účinku přenosu síly na páce. Normální pilové listy s jednostranným úchytem jsou proto nepoužitelné, protože se kvůli vysokému posuvovému tlaku v místě upnutí zlomí. Proto extra silný, speciální pilový list REMS, odolný v ohybu a krutu. Oboustranný úchyt s obzvláště širokou upínací plochou pro přesné usazení a vysokou stabilitu. Hrubé, zvlhčené ozubení pro rychlý řez. Mnohonásobně vyšší životnost.

Univerzální pilový list REMS 100/150/200/300



K řezání volně z ruky a k řezání se silu převádějícím vodícím držákem. Jen 1 univerzální pilový list pro všechny řezací práce namísto mnoha rozdílných pilových listů. Houževnatý a elastický materiál, vysoce pružný, také k řezání u stěny. Oboustranný úchyt s obzvláště širokou upínací plochou pro přesné usazení a vysokou stabilitu. Pilové listy s jednostranným úchytem nestačí vysokému posuvovému tlaku během řezání s vodícím držákem, zlomí se v místě upnutí. Proměnná rozteč zubů (Combo-ozubení), v oblasti zubů zvláště vysoce kalené. Díky tomu vynikající řezný výkon a obzvláště vysoká životnost. Také pro těžko obrobitelné materiály, např. nerezové ocelové trubky, tvrdé litinové trubky atd., a k řezání dřeva s hřebíky, palet.

1. Pro REMS Tiger ANC, REMS Tiger ANC VE, REMS Tiger ANC SR,

REMS Tiger ANC pneumatic
a jiné výrobky.

Speciální pilový list REMS (žlutý)

k pravoúhlému řezání a k rychlé demontáži se silu převádějícím vodícím držákem.



		Délka mm	Rozteč zubů mm	Materiál	Barva	Obj. č. (5 ks)
	Speciální pilový list REMS 2" pro ocelové trubky do 2"	140	2,5	HSS-Bi	žlutá	561007
	Speciální pilový list REMS 2" pro ocelové trubky do 2"	140	3,2	HSS-Bi	žlutá	561001
	Speciální pilový list REMS 4" pro ocelové trubky do 4"	200	3,2	HSS-Bi	žlutá	561002

Pro těžko obrobitelné materiály, např. nerezové ocelové trubky, tvrdé litinové trubky, použijte namísto speciálních pilových listů REMS jemněji ozubené univerzální pilové listy REMS ve spojení s REMS Tiger ANC SR s elektronickou regulací počtu zdvihů.

2. Pro všechny šavlové pily REMS a jiné výrobky.

Univerzální pilový list REMS (červený)

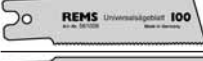

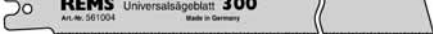

k řezání volně z ruky a k řezání se silu převádějícím vodícím držákem.

	Univerzální pilový list REMS 100	100	1,8/2,5	HSS-Bi	červ.	561006
	Univerzální pilový list REMS 150	150	1,8/2,5	HSS-Bi	červ.	561005
	Univerzální pilový list REMS 200	200	1,8/2,5	HSS-Bi	červ.	561003
	Univerzální pilový list REMS 300	300	1,8/2,5	HSS-Bi	červ.	561004

Také na dřevo s hřebíky, palety. Pro těžko obrobitelné materiály, např. nerezové ocelové trubky, tvrdé litinové trubky, je potřebný nižší počet zdvihů, např. prostřednictvím REMS Tiger ANC SR s elektronickou regulací počtu zdvihů.

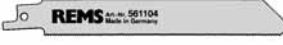
3. Pro všechny šavlové pily REMS a jiné výrobky.

Pilové listy REMS – pro řezání bez opory, pro různé účely.

	Pilový list REMS Kovy 3 mm a silnější	100 150 200	1,8 1,8 1,8	HSS-Bi HSS-Bi HSS-Bi	červ. červ. červ.	561101 561103 561102
	Pilový list REMS Kovy 1–3 mm	150	1,4	HSS-Bi	červ.	561104
	Pilový list REMS Kovy 1–3 mm (na oblouky)	90	1,4	HSS-Bi	červ.	561107
	Pilový list REMS Kovy 4 mm a silnější, dřevo s hřebíky, palety	150	2,5	HSS-Bi	černý	561110
	Pilový list REMS Dřevo všeho druhu	300	4	WS	černý	561111
	Pilový list REMS Sádrové desky, porobeton etc.	150	5	WS	bílý	561115

Pozor: K docílení **pravouhých řezů** je nezbytné použít vodícího držáku REMS, protože při řezání bez opory není možné přesné pravouhlé držení popř. vedení pily.

2.3. Řezání s ručním vedením pily

Šavlová pila bude použita bez vodícího držáku (2). Musí být během řezání silně tlačena proti materiálu tak, že opěrná patka (6) stále přiléhá na řezaný materiál.

2.4. Volba vhodného pilového listu

Použijte ve vlastním zájmu ke všem šavlovým pilám REMS pouze kvalitních pilových listů REMS, jinak pomine nárok na záruku!

K dosažení **pravouhých řezů** (např. trubek) všemi modely REMS Tiger musí být bezpodmínečně použit mimo sílu převádějícího vodícího držáku (viz. 2.2.) **speciální pilový list REMS do 2" popř. 4"**. Speciální pilové listy REMS mají oboustranný úchyt, jsou extra silné, odolné v ohybu a krutu. Normální pilové listy s jednostranným úchytem nestačí vysokému posuvovému tlaku během řezání s vodícím držákem. Vytvoří šikmé řezy a zlomí se v místě upnutí.

Stejně tak je třeba použít, obzvláště pro pilu REMS Panther ANC VE, REMS Cat ANC VE und REMS Akku-Cat ANC VE univerzální pilové listy REMS (561003 ... 561006). Pro zcela speciální práce jsou k dispozici další, co do tvaru, délky a rozteče zubů, různé pilové listy REMS. Nevhodné pilové listy vedou snadno k jejich lomu nebo k jejich předčasnému utopení, nebo jimi nelze docílit čistého a přesného řezu. Pro řezání trubek z nerezavějící oceli a tvrdé litiny je třeba použít REMS Tiger ANC SR a některý z univerzálních pilových listů REMS 561003 ... 561006.

Při řezání materiálů vytvářejících prach, např. sádry, porobetonu používejte z důvodu zabezpečení ochrany převodů před opotřebením odsávání prachu.

2.5. Montáž pilového listu

Nepokládat pilu při montáži pilového listu **na plastovou výztužnou objímku** přívodního vedení, aby nedošlo k poškození tohoto přívodního vedení. Stahovací šroub (9) upínky pilového listu (4) natolik uvolnit, až je možno pilový list zasunout přes středící kolík. Speciální pilový list REMS bude ležet mezi oběma rameny upínky tvaru U pilového listu (Fig. 2). Pilové listy REMS musí ležet uvnitř drážky ve dně upínky pilového listu (Fig. 3). Upínku pilového listu a stahovací šroub (9) **pevně** dotáhnout, jinak může dojít k poškození nebo přestřížení středícího kolíku. Středící kolík nemá za úlohu držet pilový list. Ten je upnut jedině upínkou tvaru U a stahovacím šroubem (9). Pokud nelze stahovací šroub (9), z důvodu opotřebeného vnitřního šestihranu šroubu či vnějšího šestihranu upínacího klíče, pevně dotáhnout, dojde k přestřížení tohoto šroubu. Proto je třeba opotřebené stahovací šrouby (9) a upínací klíče pravidelně měnit.

3. Provoz

REMS Tiger ANC: Zapnout/Vypnout tlačítkem (7).

REMS Tiger ANC VE, REMS Panther ANC VE, REMS Cat ANC VE a REMS Akku-Cat ANC VE: Plynulé nastavení počtu zdvihů prostřednictvím odpovídajícího stlačení spínače (10).

REMS Tiger ANC SR: Nastavení požadovaného počtu zdvihů na nastavovacím kolečku (12). Zapnutí / vypnutí spínačem (7).

REMS Tiger ANC pneumatic: K překonání blokování spínače (11)/blokování ověřeno něm. bezp. úřadem TÜV/spínač zatahnout do strany a poté stlačit.

3.1. Postup při řezání s vodícím držákem

Namontovat vodící držák (viz. bod 2.2. návodu). Pilu s vodícím držákem přiložit na trubku tak, aby upínací šroub (1) stál svise. Upínací šroub utáhnout. Stisknout tlačítko (7 popř. 10) za současného uchopění a obejmutí rukojeti motoru/popř. stisknutí spínače (11)/a pilu táhnout směrem vzhůru, až je trubka popř. profil přeříznut. Nařiznutí lze, zvláště u velkých průměrů (např. 4") zlepšit tím, že pila je zapnuta teprve poté, pokud je pilový list přiložen na trubce. Dbejte, aby prizma vodícího držáku zůstalo bez třísek, jinak by nebylo možno dodržet pravouhlý řez. K docílení optimální řezné rychlosti a šetření pilového listu užíjte pouze **mírného** tlaku do řezu. Silným tlakem do řezu nezvýšíte rychlost řezání!

3.2. Postup při řezání bez opory

Pro přímé nebo křivkové řezy tlačte silně opěrnou patku (6) proti materiálu tak, že opěrná patka (6) bude stále přiléhá na řezaný materiál. Zapněte stroj. Používejte pouze ostré a bezvadné pilové listy. Dbejte na rovnoměrný posuv do řezu, který snižuje nebezpečí úrazu a šetří stroj i pilový list. Přívodní el. vedení směřujte vždy směrem dozadu od pily. Musí být během řezání nadále silně tlačena proti řezanému materiálu.

Ponorné řezání do plochy: Pokud není materiál příliš tvrdý, např. dřevo nebo lehké zdící stavební hmoty, je možno pilový list opatrně vříznout do materiálu (Fig. 4.) K tomu je třeba nasadit pilu před uvedením do chodu spodní hranou opěrné patky a špičkou pilového listu na místo řezu, pilu zapnout a pilový list opatrně vříznout do materiálu. U tvrdšího materiálu jako je kov je nutno do materiálu vyvrtat díru, dostatečně velkou pro daný pilový list.

Je důležité, aby opěrná patka byla při řezání vždy silně dotlačována na řezaný materiál. Tím bude docíleno rovnoměrného průběhu řezání a nízkých vibrací.

3.3. Mazací prostředky

V žádném případě nepoužívejte jakýchkoli mazacích prostředků. Ty zabraňují vyletování třísek z řezu a snižují tím životnost pilového listu.

3.4. Trubky z nerezavějící oceli, trubky z tvrdé litiny

Pro řezání trubek z nerezavějící oceli a tvrdé litiny je třeba použít REMS Tiger ANC SR a některý z univerzálních pilových listů REMS 561003 ... 561006. K pravouhlému řezání je bezpodmínečně nutný vodící držák (viz. 2.2.). Jedině k řezání ušlechtilé oceli použijte k mazání a chlazení oleje REMS Spezial nebo REMS Sanitol.

4. Údržba

Před inspekcí a opravami vytáhněte zástrčku ze zásuvky popř. sejměte akumulátor!

4.1. Údržba

Šavlové pily REMS nevyžadují údržbu. Převodové ústrojí běží v trvalé tukové náplni a nemusí být proto mazáno.

4.2. Inspekce/Údržba

Před inspekcí a opravami vytáhněte zástrčku ze zásuvky popř. sejměte akumulátor! Tyto práce smějí být prováděny pouze odborníky a poučenými osobami.

Šavlové pily REMS s univerzálními motory mají uhlíkové kartáče. Ty se opotřebávají a musí být čas od času v některé autorizované smluvní servisní dílně REMS zkontrolovány popř. vyměněny. Viz. také 6. Postup při poruchách.

5. Zapojenie

U REMS Akku-Cat ANC VE dbejte bezpodmínečně na to, aby byl pluspól na motoru (plastový výstupek připojovacího jazýčku s nosem) propojen s červeným vedením na propojovací svorce 1 a aby byla páka změny smyslu otáčení na spínači otočena vzad (k upínací ploše těla chladiče).

6. Postup při poruchách

6.1. Porucha: Šavlová pila se během řezání zastaví.

Ochrana proti přetížení vypne pilu (REMS Tiger ANC).

- Příčina:
- Příliš velký tlak do řezu.
 - Tupý pilový list.
 - Nevhodný pilový list (viz. 2.4.).
 - Opotřebené uhlíkové kartáče.
 - Nedostatečný provozní tlak stl. vzduchu (REMS Tiger ANC pneumatic).
 - Prázdný akumulátor (REMS Akku-Cat ANC VE).

6.2. Porucha: Při řezání trubek s vodícím držákem nebylo dosaženo pravouhlého řezu.

- Příčina:
- Nevhodný pilový list (viz 2.4.).
 - Tupý pilový list.
 - Znečištěno prizma vodícího držáku (třísky!).

6.3. Porucha: Šavlová píla se nerozeběhne.

- Příčina: ● Ochrana proti přetížení vypnula pílu (REMS Tiger ANC).
 ● Vadné přívodní vedení.
 ● Prázdný akumulátor (REMS Akku-Cat ANC VE).
 ● Vadná píla.

6.4. Porucha: Přestřížený středící kolík, pilový list není možno dostatečně pevně utáhnout.

- Příčina: ● Stahovací šroub (9) opotřeben, utahovací klíč na vnitřní šestihran opotřeben (viz. 2.5.).

7. Záruka výrobce

Záruční doba činí 12 měsíců od předání nového výrobku prvním spotřebiteli, nejvýše však 24 měsíců po dodání prodejci. Datum předání je třeba prokázat zasláním originálních dokladů o koupi, jež musí obsahovat datum koupě a označení výrobku. Všechny funkční vady, které se vyskytnou během doby záruky a u nichž bude prokázáno, že vznikly výrobní chybou nebo vadou materiálu, budou bezplatně odstraněny. Odstraňováním závady se záruční doba neprodlužuje ani neobnovuje. Chyby, způsobené přirozeným opotřebením, nepřiměřeným zacházením nebo špatným užitím, nerespektováním nebo porušením provozních předpisů, nevhodnými provozními prostředky, přetížením, použitím k jinému účelu, než pro jaký je výrobek určen, vlastními nebo cizími záahami nebo z jiných důvodů, za něž REMS neručí, jsou ze záruky vyloučeny. Záruční opravy smí být prováděny pouze k tomu autorizovanými smluvními servisními dílnami REMS. Reklamace budou uznány jen tehdy, pokud bude výrobek bez předchozích zásahů a v nerozebraném stavu předán autorizované smluvní servisní dílně REMS. Nahrazené výrobky a díly přechází do vlastnictví firmy REMS.

Náklady na dopravu do a ze servisu hradí spotřebitel.

Zákonná práva spotřebitele, obzvláště jeho nároky vůči prodejci, zůstávají nedotčena. Tato záruka výrobce platí pouze pro nové výrobky, které budou zakoupeny v Evropské unii, v Norsku nebo ve Švýcarsku.

Obr. 1–3

1 Upínacie vreteno s kolíkovou rukoväťou	6 Oporná patka
2 Vodiaci držiak	7 Spínač
3 Ložiskový čap	8 Ochrana proti preťaženiu
4 Element na upevnenie pilového listu	9 Zasekávacia skrutka
5 Pilový list	10 Bezstupňový spínač
	11 Páka
	12 Nastavovacie koliečko

Základné bezpečnostné pokyny

POZORI! Prečítajte si všeobecné pokyny. Nedodržanie nasledujúcich pokynov môže spôsobiť zasiahnutie elektrickým prúdom, požiar a/alebo ťažké zranenie. Ďalej použitý pojem „elektrický prístroj“ sa vzťahuje na zo siete napájané elektrické náradie (so sieťovým káblom), na akumulátory napájané elektrické náradie (bez sieťového kábla), na stroje a elektrické prístroje. Používajte el. prístroj len k tomu účelu, pre ktorý je určený a dodržujte pri tom všeobecné bezpečnostné predpisy.

USCHOVAJTE DOBRE TIETO BEZPEČNOSTNÉ POKYNY.

A) Pracovisko

- a) **Udržujte na Vašom pracovisku čistotu a poriadok.** Neporiadok a zlé osvetlenie na pracovisku môžu mať za následok úraz.
- b) **Nepoužívajte el. prístroj v prostredí, v ktorom hrozí nebezpečie výbuchu, v ktorom sa nachádzajú horľavé kvapaliny, plyny alebo prach.** Elektrické prístroje vytvárajú iskrenie, ktoré môže tento prach alebo plyny zapáliť.
- c) **Behom práce s el. prístrojom nesmú byť v jeho blízkosti deti, ani iné osoby.** Pri nepozornosti môžete stratiť kontrolu nad el. prístrojom.

B) Elektrická bezpečnosť

- a) **Pripojovacia zástrčka elektrického prístroja musí pasovať do zásuvky. Zástrčka nesmie byť v žiadnom prípade upravovaná. Nepoužívajte žiadne zástrčkové adaptéry spoločne s elektrickými prístrojmi s ochranným zemnením.** Nezmenené zástrčky a odpovedajúce zásuvky znižujú riziko zasiahnutia elektrickým prúdom. Ak je el. prístroj vybavený ochranným vodičom, smie byť pripojený len do zásuvky s ochranným kontaktom. Ak používate elektrický prístroj pri práci na staveniskách, vo vlhkom prostredí, v exteriéri alebo obdobných podmienkach smie byť pripojený k sieti len cez 30 mA automatický spínač v obvode diferenciálnej ochrany (FI-spínač).
- b) **Vyvarujte sa telesného kontaktu s uzemnenými vonkajšími plochami, napr. trúbkami, telesami kúrenia, varičmi, chladničkami.** Pokiaľ je Vaše telo uzemnené, je vyššie riziko zasiahnutia elektrickým prúdom.
- c) **Nevystavujte el. prístroj dažďu alebo vlhku.** Vniknutie vody do el. prístroja zvyšuje riziko zasiahnutia el. prúdom.
- d) **Nepoužívajte prívodný kábel k účelom, pre ktoré nie je určený, abyste zaňho prístroj nosili, vešali alebo ho použili k vytiahnutiu zástrčky zo zásuvky. Chráňte kábel pred teplom, olejom a ostrými hranami alebo otáčajúcimi sa dielami prístroja.** Poškodené alebo zamotané káble zvyšujú riziko zasiahnutia elektrickým prúdom.
- e) **Pokiaľ s elektrickým prístrojom pracujete v exteriéri, používajte len pre tento účel určené a schválené predĺžovacie káble.** Použitím predĺžovacieho kábla, ktorý je určený k práci v exteriéri znížite riziko zasiahnutia elektrickým prúdom.

C) Bezpečnosť osôb

- a) **Buďte pozorný, dávajte pozor na to, čo robíte a chodte na prácu s elektrickým prístrojom s rozumom. Nepoužívajte elektrický prístroj, pokiaľ ste unavený, alebo pod vplyvom drog, alkoholu, alebo liekov.** Jediný moment nepozornosti pri práci s elektrickým prístrojom môže viesť k vážnemu zraneniu.
- b) **Noste vhodné osobné ochranné prostriedky a vždy ochranné okuliare.** Nosenie osobných ochranných prostriedkov, ako je dýchacia maska proti prachu, protiklzná bezpečnostná obuv, ochranná prilba alebo ochrana sluchu podľa spôsobu a nasadenie elektrického prístroja znižuje riziko zranenia.
- c) **Zabráňte samočinnému zapnutiu. Presvedčte sa, že je spínač pri zastrešení zástrčky do zásuvky v polohe „vypnuté“.** Pokiaľ máte pri prenášaní elektrického prístroja prst na spínači alebo prístroj pripájate zapnutý k sieti, môže to viesť k úrazu. Nepremosťte nikdy t'ukací spínač.
- d) **Odstráňte nastavovacie nástroje alebo skrutkovacie kľúče predtým, ako elektrický prístroj zapnete.** Náradie alebo kľúče, ktoré sa nachádzajú

zajú v pohyblivých častiach prístroja, môžu spôsobiť zranenie. Nikdy sa nedotýkajte pohybujúcich sa (obiehajúcich) častí.

- e) **Neprečeňujte sa. Zaujmite k práci bezpečnú polohu a udržujte vždy rovnováhu.** Takto môžete prístroj v neočakávaných situáciách lepšie kontrolovať.
- f) **Noste vhodné oblečenie. Nenoste voľné oblečenie alebo šperky. Zabráňte kontaktu vlasov, odevov a rukavíc s pohybujúcimi sa dielami.** Voľné oblečenie, šperky alebo dlhé vlasy môžu byť uchopené pohybujúcimi sa dielami.
- g) **Pokiaľ môžu byť namontované zariadenia na odsávanie a zachytávanie prachu, presvedčte sa, že sú tieto zapojené a používané.** Použitie týchto zariadení znižujú ohrozenie spôsobené prachom.
- h) **Prenechávajú elektrický prístroj len poučeným osobám.** Mladiství smú elektrický prístroj používať len v prípade, ak sú starší ako 16 rokov, pokiaľ je to potrebné v rámci ich výcviku a robí sa tak pod dohľadom odborníka.

D) Starostlivé zaobchádzanie a použitie el. prístrojov

- a) **Nepreťazujte elektrický prístroj. Používajte k Vašej práci pre tento účel určený elektrický prístroj.** S vhodným elektrickým prístrojom pracujte lepšie a bezpečnejšie v udávanom rozsahu výkonu.
- b) **Nepoužívajte žiadne elektrické prístroje, ktorých spínač je poškodený.** Elektrický prístroj, ktorý sa nedá zapnúť alebo vypnúť, je nebezpečný a musí byť opravený.
- c) **Vytiahnite zástrčku zo zásuvky predtým ako budete prevádzkať nastavovanie prístroja, vymieňať diely príslušenstvo alebo odkladať prístroj.** Toto bezpečnostné opatrenie zabraňuje samočinnému zapnutiu prístroja.
- d) **Uschovávajú nepoužívané elektrické prístroje mimo dosah detí. Nenechajte s elektrickým prístrojom pracovať osoby, ktoré s nim neboli oboznámené alebo tieto pokyny nečítali.** Elektrické prístroje sú nebezpečné, pokiaľ sú používané neskusenými osobami.
- e) **Starajte sa o elektrický prístroj svedomite. Kontrolujte, či pohyblivé časti prístroja bezchybne fungujú a neviaznu, či diely nie sú zlomené alebo tak poškodené, že je týmto funkcia elektrického prístroja ovplyvnená. Nechajte si poškodené diely pred použitím elektrického prístroja opraviť kvalifikovaným odborníkom alebo niektorou z autorizovaných zmluvných servisných dielní REMS.** Veľa úrazov má príčinu v zle udržiavanom elektrickom náradí.
- f) **Udržujte rezné nástroje ostré a čisté.** Starostlivo udržiavané rezné nástroje s ostrými reznými hranami menej viaznu a nechajú sa ľahšie viesť.
- g) **Zaistite polotovar.** Používajte upínacie prípravky alebo zverák k pevnému upnutiu polotovaru. Týmto prostriedkami je bezpečnejšie upevnený ako Vašou rukou, a Vy máte mimoto obidve ruky voľné k ovládaniu el. prístroja.
- h) **Používajte elektrické prístroje, príslušenstvo, nástavce a pod. odpovedajúc týmto pokynom a tak, ako je pre tento špeciálny typ prístroja predpísané. Zohľadnite pritom pracovné podmienky a prevádzkanú činnosť.** Použitie elektrických prístrojov pre inú predom stanovenú činnosť môže viesť k nebezpečným situáciám. Akákoľvek svojvoľná zmena na elektrickom prístroji nie je z bezpečnostných dôvodov dovolená.

E) Starostlivé zachádzanie a použitie akumulátorových prístrojov

- a) **Presvedčte sa predtým, ako nasadíte akumulátor, že je elektrický prístroj vypnutý.** Nasadenie akumulátora do elektrického prístroja, ktorý je zapnutý, môže viesť k úrazu.
- b) **Nabíjajte akumulátory len v nabíjačkách doporučených výrobcem.** Nabíjačka, ktorá je vhodná pre určitý druh akumulátorov, hrozí nebezpečie požiaru, pokiaľ bude použitá s inými akumulátormi.
- c) **V elektrických prístrojoch používajte len pre ne určené akumulátory.** Použitie iných akumulátorov môže viesť k zraneniam a požiarom.
- d) **Chránite nepoužívaný akumulátor pred kancelárskymi svorkami, mincami, kľúčami, klincami, skrutkami alebo inými malými kovovými predmetmi, ktoré môžu spôsobiť premostenie a skratovanie kontaktov.** Skrat medzi kontaktami akumulátora môže mať za následok popálenie alebo požiar.
- e) **Pri chybnom použití môže z akumulátora unikať tekutina. Vyhnite sa kontaktu s ňou. Pri náhodnom kontakte opláchnite vodou. Pokiaľ boli tekutinou z batérie zasiahnuté Vaše oči, vyhľadajte lekárske ošetrenie.** Tekutina, ktorá vytekla z akumulátora môže viesť k podráždeniu pokožky alebo k popáleninám.
- f) **Pri teplotách akumulátora / nabíjačky alebo vonkajších teplotách**

pod $\leq 5^{\circ}\text{C}/40^{\circ}\text{F}$ alebo cez $\geq 40^{\circ}\text{C}/105^{\circ}\text{F}$ nesmie byť akumulátor/nabíjačka používaná.

- g) **Nelikvidujte poškodené akumulátory vyhodnením do domáceho odpadu, ale odovzdajte ich niektorej z autorizovaných zmluvných servisných dielní REMS alebo niektorej uznávanej spoločnosti na likvidáciu odpadu.**

F) Servis

- a) **Nechajte si Váš prístroj opravovať len kvalifikovanými odborníkmi a len za použitia originálnych náhradných dielov.** Týmto bude zaisťované, že bezpečnosť prístroja zostane zachovaná.
- b) **Dodržujte predpisy pre údržbu a opravy a upozornenie na výmenu náradia.**
- c) **Kontrolujte pravidelne prívodné vedenie elektrického prístroja a nechajte ho v prípade poškodenia obnoviť kvalifikovanými odborníkmi alebo autorizovanou zmluvnou servisnou dielňou REMS. Kontrolujte pravidelne predlžovacie káble a nahraďte ich, ak sú poškodené.**

Špeciálne bezpečnostné pokyny

- Používajte osobné ochranné prostriedky (napr. ochranné okuliare, ochranu sluchu).
- Pozor! Triesky vyletujú na stranu a vpred. Ostatné osoby držte ďalej od miesta rezania.
- Pily a pilové listy nepreťazujte. Na pílu príliš netlačte.
- Pri rezaní vedení vedúcich vodu treba dbať na to, aby sa nedostala žiadna zbytková voda do motora. Nebezpečenstvo úrazu elektrickým prúdom.
- Pri prašných prácach (rezanie azbestových materiálov, kameniva a pod.) dodržiavajte predpisy bezpečnosti práce.

1. Technické údaje

1.1. Číslo položiek

REMS Tiger ANC pohonná jednotka	560000
REMS Tiger ANC VE pohonná jednotka	560008
REMS Tiger ANC SR pohonná jednotka	560001
REMS Tiger ANC pneumatic pohonná jednotka	560002
REMS Panther ANC VE pohonná jednotka	560005
REMS Cat ANC VE pohonná jednotka	560004
REMS Akku-Cat ANC VE pohonná jednotka	560007
REMS High-Power-Akku 18 V (silné)	565210
Rýchlonabíjací prístroj 12–18 V	565220

1.2. Pracovný rozsah

Pravouhlé rezanie

REMS Tiger ANC, REMS Tiger ANC VE, REMS Tiger ANC SR, REMS Tiger ANC pneumatic

S vodiacim držiakom 563000 a so špec.

pilovým listom REMS 561001

Trúbky (i s plastovým povlakom) do 2"

Kovy, drevo, sádra atd. 3 mm a silnejšie

S vodiacim držiakom 563100 a so špec.

pilovým listom REMS 561002

Trúbky (i s plastovým povlakom) do 4"

Kovy, drevo, sádra atd. 3 mm a silnejšie

REMS Tiger ANC SR s vodiacim držiakom

a univerzálnym pilovým listom REMS

Trúbky z ušachtilej ocele do 2" popr. 4"

Kovy, drevo, plasty do 15 mm a silnejšie

Ručne vedené rezanie

Všetky šavľové pily REMS

Univerzálny pilový list REMS a pilové

listy REMS (viď 2.4.)

Oceľové trubky a iné $\varnothing \leq 6"$, 160 mm

Ostatné oceľové profily, drevo s klincami, palety ≤ 250 mm

1.3. Frekvencia zdvihov (chod naprázdno)

REMS Tiger ANC	2200 1/min
REMS Tiger ANC VE (plynule regulovateľná)	0 ... 2200 1/min
REMS Tiger ANC SR (plynule regulovateľná)	700 ... 2200 1/min
REMS Tiger ANC 48 V	1300 1/min

REMS Tiger ANC pneumatic	1800 1/min
REMS Panther ANC VE (plynule regulovateľná) 0 ...	2200 1/min
REMS Cat ANC VE (plynule regulovateľná) 0 ...	2200 1/min
REMS Akku-Cat ANC VE (plynule regulovateľná) 0 ...	1700 1/min

1.4. Elektrické údaje

REMS Tiger ANC, REMS Tiger ANC VE, REMS Cat ANC VE	230 V; 50–60 Hz; 1050 W; 5 A alebo 110 V; 50–60 Hz; 1050 W; 10 A alebo 48 V; 750 W; 16,5 A s ochrannou izoláciou (73/23/EWG) odrušený (89/336/EWG)
REMS Tiger ANC SR	230 V; 50–60 Hz; 1400 W; 6,4 A alebo 110 V; 50–60 Hz; 1400 W; 12,8 A s ochrannou izoláciou (73/23/EWG) odrušený (89/336/EWG)
REMS Panther ANC VE	230 V; 50–60 Hz; 500 W; 2,3 A alebo 110 V; 50–60 Hz; 500 W; 4,6 A s ochrannou izoláciou (73/23/EWG) odrušený (89/336/EWG)
REMS Akku-Cat ANC VE	18 V=; 2,0 Ah; 30 A
Rýchlonabíjací prístroj (1 h)	Input 230 V~; 50–60 Hz; 1,0 A Output 12–18 V=; 50 W; 2,65 A

1.5. Prípoj stlačeného vzduchu

REMS Tiger ANC pneumatic	
Požadovaný prevádzkový tlak	6 barov (85 psi)
Spotreba vzduchu pri chode naprázdno	1,6 m ³ /min (56 cf/min)
Spotreba vzduchu pri plnom zaťažení	1,3 m ³ /min (46 cf/min)
Svetlosť hadice	12–13 mm (1/2")
Nastavenie olejníčky	6–7 kvapiek/min

1.6. Rozmery

REMS Tiger ANC	455×80× 90 mm (17,9"×3,2"×3,5")
REMS Tiger ANC VE	435×80×135 mm (17,1"×3,2"×5,3")
REMS Tiger ANC SR	490×80× 90 mm (19,3"×3,2"×3,5")
REMS Tiger ANC pneumatic	445×80× 90 mm (17,5"×3,2"×3,5")
REMS Panther ANC VE	320×80×110 mm (12,6"×3,2"×4,3")
REMS Cat ANC VE	435×80×135 mm (17,1"×3,2"×5,3")
REMS Akku-Cat ANC VE	435×90×190 mm (17,1"×3,5"×7,5")

1.7. Hmotnosti

REMS Tiger ANC	3,0 kg (6,6 lb)
REMS Tiger ANC VE	3,0 kg (6,6 lb)
REMS Tiger ANC SR	3,1 kg (6,8 lb)
REMS Tiger ANC pneumatic	3,8 kg (8,4 lb)
REMS Panther ANC VE	2,4 kg (5,3 lb)
REMS Cat ANC VE	3,0 kg (6,6 lb)
REMS Akku-Cat ANC VE (s Akku)	3,5 kg (7,7 lb)
REMS High-Power-Akku 18 V	1,0 kg (2,2 lb)
REMS vodiaci držiak do 2"	1,0 kg (2,2 lb)
REMS vodiaci držiak 2 1/2–4"	1,7 kg (3,7 lb)

1.8. Informácie o hlučnosti

Emisná hodnota závislá na pracovnom mieste	
Všetky šavfóvé píly REMS	98 dB(A)
Hodnota úrovne akustického výkonu	
REMS Tiger ANC, REMS Tiger ANC VE, REMS Tiger ANC SR, REMS Panther ANC VE, REMS Cat ANC VE, REMS Akku-Cat ANC VE	104 dB(A)
REMS Tiger ANC pneumatic	107 dB(A)

1.9. Vibrácie

Hmotnostná efektívna hodnota zrýchlenia:	
REMS Tiger, všetky modely s vodiacim držiakom	16,4 m/s ²
REMS Panther ANC VE, REMS Cat ANC VE, REMS Akku-Cat ANC VE, voľne z ruky	18 m/s ²
Všetky šabľové píly pri behu naprázdno	22 m/s ²

2. Uvedenie do prevádzky

2.1. Elektrické pripojenie

Dbajte na napätie v sieti! Pred zapojením pohonnej jednotky popr. rýchlonabíjačky overte, či na výkonovom štítku uvedené napätie

odpovedá napätiu siete. Na stavbách, vo vlhkom prostredí, vonku alebo srovnateľných spôsoboch inštalácie pripojte elektrický prístroj k sieti len cez 30 mA ochranný spínač chybného prúdu (FI-spínač).

Akku ako aj náhradné akku, ktoré sú dodávané s REMS-Akku-Cat ANC VE, nie sú nabité. Pred prvým použitím akku nabit'. Na nabíjanie používať iba REMS rýchlonabíjací prístroj (565220). Ak je akku do nabíjacieho prístroja zastrčené, bliká červené kontrolné svetielko na nabíjacom prístroji. Po ca. 1 hod. prepája kontrolné svetlo na trvalú prevádzku, t.j., akku je nabité. Akku dosiahne až po viacerých nabíjaníach úplnú kapacitu.

2.2. Pílenie pomocou vodiaceho držiaka (pravouhlé pílenie)

Ložiskový čap (3) vodiaceho držiaka (2) zasuňte z boku do priamočiarej píly tak, aby omedzovací čap vodiaceho držiaka zapadol do pozdĺžnej drážky píly.

Pozor: Na dosiahnutie **pravouhlých rezov** použite vodiaci držiak REMS, pretože pri pílení bez opory nie je možné presné pravouhlé držanie, príp. vedenie píly.

2.3. Pílenie s ručným vedením píly

Šabľová píla bude použitá bez vodiaceho držiaka (2). Musí byť behom rezania silne tlačaná proti materiálu tak, že oporná patka (6) stále prilieha na rezaný materiál.

2.4. Voľba vhodného pílového listu

Použite vo vlastnom záujme ku všetkým šabľovým pílam REMS len kvalitné pílové listy REMS, inak pomíne nárok na záruku!

Na dosiahnutie **pravouhlých rezov** (napr. trubiek) všetkými modelmi REMS Tiger musí byť bezpodmienečne použitý mimo silu prevádzajúceho vodiaceho držiaka (viz. 2.2.) **špeciálny** pílový list REMS do 2" popr. 4". Špeciálne pílové listy REMS majú obojstranný úchyt, sú extra silné, odolné v ohybe a v krute. Normálne pílové listy s jednostranným úchytom nestačia vysokému posuvnému tlaku behom rezania s vodiacim držiakom. Vytvorí šikmé rezy a zlomí sa v mieste upnutia.

Rovnako tak je nutné použiť, obzvlášť pre pílu REMS Panther ANC VE, REMS Cat ANC VE a REMS Akku-Cat ANC VE univerzálne pílové listy REMS (561003 ... 561006). Pre úplne špeciálne práce sú k dispozícii ďalšie, čo do tvaru, dĺžky a rozostupu zubov, rôzne pílové listy REMS. Nevhodné pílové listy vedú ľahko k ich lomu alebo k ich predčasnemu otupeniu, alebo nedá sa nimi docieľiť čistého a presného rezu. Pre rezanie trubiek z nehrdzavejúcej ocele a tvrdej liatiny je nutné použiť REMS Tiger ANC SR a niektorý z univerzálnych pílových listov REMS 561003 ... 561006.

Pri pílení materiálov produkujúcich prach, napr. sádra, pórobetón, odsajte prach z bezpečnostných dôvodov a k ochrane prevodového mechanizmu pred opotrebením.

2.5. Montáž pílového listu

Pri montáži pílového listu nekladte pílu na plástovú výstužnú objímku prírodného vedenia, aby nedošlo k jeho poškodeniu. Sťahovaciu skrutku (9) upevnenia pílového listu (4) uvoľnite tak, aby bolo možné pílový list zasunúť ponad strediaci kolík, špeciálny pílový list REMS bude ležať medzi obidvoma ramenami upevnenia pílového listu v tvare "U" (obr. 2). Pílové listy REMS musia ležať v drážke na dne upevnenia pílového listu (obr. 3). Upevnenie pílového listu a sťahovaciu skrutku (9) **pevne** dotiahnite, inak môže dôjsť k poškodeniu alebo k prestrihnutiu strediaceho kolíka. Strediaci kolík nemá za úlohu držať pílový list. Ten je upnutý len upevnením v tvare "U" a zasekávacou skrutkou (9). Pokiaľ nie je možné zasekávaciu skrutku (9) pevne dotiahnuť kvôli opotrebovanej vnútornej šesťhrannej skrutke či vonkajšiemu šesťhranu upínacieho kľúča, dôjde k prestrihnutiu u tejto skrutky. Preto je treba opotrebované sťahovacie skrutky (9) a upínacie kľúče pravidelne meniť.

3. Prevádzka

REMS Tiger ANC: Zapnúť/vypnúť tlačítkom (7).

REMS Tiger ANC VE, REMS Panther ANC VE, REMS Cat ANC VE a REMS Akku-Cat ANC VE: Plynlé nastavenie počtu zdvihov prostredníctvom odpovedajúceho stlačenia spínača (10).

REMS Tiger ANC SR: Nastavenie požadovaného počtu zdvihov na nastavovacom koliečku (12). Zapnutie / vypnutie spínačom (7).

REMS Tiger ANC pneumatic: na prekonanie blokovania spínača (11) – blokovanie je overené nem. bezp. úradom TÜV – zatiahnite spínač do strany a potom stlačte.

3.1. Postup pri pílení s vodiacim držiakom

Namontujte vodiaci držiak (viď. bod 2.2. návodu). Pílu s vodiacim držia-

kom priložte na trúbku tak, aby upínacia skrutka (1) stála zvisle. Upínaciu skrutku pritiahnite. Stlačte tlačítko (7 popr. 10)/, súčasne uchopte rukoväť motora (príp. stlačte spínač (11)) a pílu ťahajte smerom hore, až je trúbka, príp. profil prepílená. Napílenie sa dá, predovšetkým u veľkých priemeroch (napr. 4") zlepšiť tým, že pílu zapnete až po priložení pílového listu na trúbku. Dbajte na to, aby prizma vodiaceho

Kúpte si hneď správny pílový list.

Takto zvolíte správne a ušetríte si pritom veľa peňazí a zlosti.

Špeciálny pílový list REMS 2"/4"

Vyvinutý špeciálne pre REMS Tiger ANC. Bezpodmienečne potrebný k pravouhlému rezaniu a k rýchlej demontáži oceľových trubiek so silou prevádzajúcim vodiacim držiakom. Tento spôsobuje mnohonásobný posuvný tlak vďaka 5-násobnému účinku prenosu sily na páce. Normálne pílové listy s jednostranným úchytom sú preto nepoužiteľné, pretože sa kvôli vysokému posuvnému tlaku v mieste upnutia zlomia. Preto extra silný, špeciálny pílový list REMS, odolný v ohybe a v krute. Obojstranný úchyt s obzvlášť širokou upínacou plochou pre presné usadenie a vysokú stabilitu. Hrubé, zvinené ozubenie pre rýchly rez. Mnohonásobne vyššia životnosť.



Univerzálny pílový list REMS 100/150/200/300

Na rezanie voľne z ruky a na rezanie so silou prevádzajúcim vodiacim držiakom. Len 1 univerzálny pílový list pre všetky rezacie práce namiesto mnoho rozdielnych pílových listov. Húževnatý a elastický materiál, vysoko pružný, tiež na rezanie u steny. Obojstranný úchyt s obzvlášť širokou upínacou plochou pre presné usadenie a vysokú stabilitu. Pílové listy s jednostranným úchytom nestačia vysokému posuvnému tlaku behom rezania s vodiacim držiakom, zlomia sa v mieste upnutia. Premenná rozteč zubov (Combo-ozubenie), v oblasti zubov zvlášť vysoko kalené. Vďaka tomu vynikajúci rezný výkon a obzvlášť vysoká životnosť. Tiež pre ťažko obrábiteľné materiály, napr. nerezové oceľové trubky, tvrdé liatinové trubky atď., a na rezanie dreva s klinkami, paliet.

1. Pre REMS Tiger ANC, REMS Tiger ANC VE, REMS Tiger ANC SR, REMS Tiger ANC pneumatic a iných výrobkov.

Špeciálny pílový list REMS (žltý)

k pravouhlému rezaniu a k rýchlej demontáži so silou prevádzajúcim vodiacim držiakom.



	Dĺžka mm	Rozostup zubov mm	Materiál	Farba	Obj.č. (5 ks)
	140	2,5	HSS-Bi	žltá	561007
	140	3,2	HSS-Bi	žltá	561001
	200	3,2	HSS-Bi	žltá	561002

Pre ťažko obrábiteľné materiály, napr. nerezové oceľové trubky, tvrdé liatinové trubky, použite namiesto špeciálnych pílových listov REMS jemnejšie ozubené univerzálne pílové listy REMS v spojení s REMS Tiger ANC SR s elektronickou reguláciou počtu zdvihov.

2. Pre Všetky šavľové píly REMS a iných výrobkov.

Univerzálny pílový list REMS (červený)

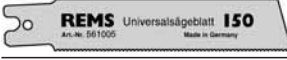



na rezanie voľne z ruky a na rezanie so silou prevádzajúcim vodiacim držiakom.

	Univerzálny pílový list REMS 100	100	1,8/2,5	HSS-Bi	červ.	561006
	Univerzálny pílový list REMS 150	150	1,8/2,5	HSS-Bi	červ.	561005
	Univerzálny pílový list REMS 200	200	1,8/2,5	HSS-Bi	červ.	561003
	Univerzálny pílový list REMS 300	300	1,8/2,5	HSS-Bi	červ.	561004

Tiež na drevo s klinkami, palety. Pre ťažko obrábiteľné materiály, napr. nerezové oceľové trubky, tvrdé liatinové trubky, je potrebný nižší počet zdvihov, napr. prostredníctvom REMS Tiger ANC SR s elektronickou reguláciou počtu zdvihov.

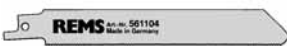
3. Pre Všetky šavľové píly REMS a iných výrobkov.

Pílové listy REMS – na pílenie bez opory, na rôzne účely.

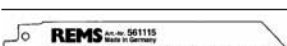
	Pílové listy REMS Kovy 3 mm a silnejšie	100 150 200	1,8 1,8 1,8	HSS-Bi HSS-Bi HSS-Bi	červ. červ. červ.	561101 561103 561102
	Pílové listy REMS Kovy 1–3 mm	150	1,4	HSS-Bi	červ.	561104
	Pílové listy REMS Kovy 1–3 mm (na oblúky)	90	1,4	HSS-Bi	červ.	561107
	Pílové listy REMS Kovy 4 mm a silnejšie, drevo s klinkami, palety	150	2,5	HSS-Bi	čierny	561110
	Pílové listy REMS Všetky druhy dreva	300	4	WS	čierny	561111
	Pílové listy REMS Sádrové dosky, pórobeton atď.	150	5	WS	biely	561115

držiaka zostalo bez triesok, inak by nebolo možné dodržať pravouhlý rez. Na dosiahnutie optimálnej rýchlosti pílenia a šetrenie pilového listu vyvíjajte len mierny rezný tlak. Silným tlakom nezvýšite rýchlosť pílenia!

3.2. Postup pri pílení bez opory

Pre priame alebo krivkové rezy tlačte silne opornú patku (6) proti materiálu tak, že oporná patka (6) bude stále priliehať na rezaný materiál. Zapnite stroj. Používajte len ostré a bezchybné pilové listy. Dbajte na rovnomerný posuv do rezu, ktorý znižuje nebezpečie úrazu a šetrí stroj i pilový list. Prívodné el. vedenie smerujte vždy smerom dozadu od píly. Musí byť behom rezania naďalej silne tlačená proti rezanému materiálu.

Ponorné pílenie do plochy: V prípade, že materiál nie je príliš tvrdý, napr. drevo alebo ľahké murárske stavebné hmoty, je možné pilový list opatrne vpíliť do materiálu (obr. 4). Pílu pritom ešte pred uvedením do chodu nasadíte spodnou hranou opornej patky a špičkou pilového listu na miesto rezu. Pílu zapnite a pilový list opatrne vpílte do materiálu. U tvrdších materiálov ako je kov, je treba do materiálu vyvrtáť otvor dostatočne veľký pre daný pilový list. Je dôležité, aby oporná patka bola pri pílení vždy silne dotlačovaná na pílený materiál. Tým dosiahnete rovnomerný priebeh pílenia a nízke vibrácie.

3.3. Mazacie prostriedky

V žiadnom prípade nepoužívajte akékoľvek mazacie prostriedky. Tie zabraňujú vyletovaniu triesok z rezu a znižujú životnosť pilového listu.

3.4. Trubky z nehrdzavejúcej ocele, trubky z tvrdej liatiny

Na rezanie trubiek z nehrdzavejúcej ocele a tvrdej liatiny je nutné použiť REMS Tiger ANC SR a niektorý z univerzálnych pilových listov REMS 561003 ... 561006. Na pravouhlé pílenie je bezpodmienečne potrebný vodiaci držiak (viď. 2.2.). Na pílenie trubiek z ušľachtilej ocele je potrebné chladit' a mazať výlučne olejom REMS Spezial alebo REMS Sanitol.

4. Údržba

Pred inšpekciou a opravami vyťahnite zástrčku zo zásuvky popr. zložte akumulátor!

4.1. Údržba

Šabľové píly REMS nevyžadujú údržbu. Prevodový mechanizmus beží v trvalej tukovej náplni a preto sa nemusí mazať.

4.2. Inšpekcia/Údržba

Pred inšpekciou a opravami vyťahnite zástrčku zo zásuvky popr. zložte akumulátor! Tieto práce smú byť prevádzkané len odborníkmi a poučenými osobami.

Šabľové píly REMS s univerzálnymi motormi majú uhlíkové kartáče. Tie sa opotrebovávajú a musia byť čas od času v niektorej autorizovanej zmluvnej servisnej dielni REMS skontrolované popr. vymenené. Viz. tiež 6. Postup pri poruchách.

5. Zapojenia

Pri REMS Akku-Cat ANC VE dávať nevyhnutne pozor na to, aby Plus-Pol na motori (plastický podstavec pripojného nosa akumulátora) bol pripojený s červeným vedením na svorku spínača 1 a páka otáčania smeru na spínači je otočená dozadu (k upevňovacej ploche chladiaceho telesa).

6. Postup pri poruchách

6.1. Porucha: Šabľová píla sa behom rezania zastaví.
Ochrana proti pret'azeniu vypne pílu (REMS Tiger ANC).

- Príčina:
- Príliš veľký tlak do rezu.
 - Tupý pilový list.
 - Nevhodný pilový list (viď 2.4.).
 - Opatrebované uhlíkové kartáče.
 - Nedostatočný prevádzkový tlak stl. vzduchu (REMS Tiger ANC pneumatic).
 - Akku je prázdne (REMS Akku-Cat ANC VE).

6.2. Porucha: Pri pílení trubiek so vodiaci držiak nebol dosiahnutý pravouhlý rez.

- Príčina:
- Nevhodný pilový list (viz 2.4.).
 - Tupý pilový list.
 - Prizma vodiaceho držiaka je znečistené (triesky!).

6.3. Porucha: Šabľová píla sa nerozbehne.

- Príčina:
- Ochrana proti pret'azeniu pílu vypne (REMS Tiger ANC).
 - Defektné prívodné vedenie.
 - Akku je prázdne (REMS Akku-Cat ANC VE).
 - Hnacie ústrojenstvo je defektné.

6.4. Porucha: Prestrihnutý strediaci kolík, pilový list sa nedá dostatočne pevne utiahnuť.

- Príčina:
- Zasekávacia skrutka (9) je opotrebovaná, uťahovací kľúč na vnútorný šesťhran je opotrebovaný (viď 2.5.).

7. Záruka výrobcu

Záručná doba je 12 mesiacov od predania nového výrobku prvému spotrebiteľovi, najviac však 24 mesiacov od dodania predajcovi. Dátum predania je treba preukázať zaslaním originálnych dokladov o kúpe, ktoré musia obsahovať dátum zakúpenia a označenia výrobku. Všetky funkčné závady, ktoré sa vyskytnú behom doby záruky a u ktorých bude preukázané, že vznikly výrobou chybou alebo vadou materiálu, budú bezplatne odstránené. Odstraňovaním závady sa záručná doba nepredlžuje ani neobnovuje. Chyby spôsobené prirodzeným opotrebovaním, neprimeraným zachádzaním alebo nesprávnym používaním, nerešpektovaním alebo porušením prevádzkových predpisov, nevhodnými prevádzkovými prostriedkami, pret'azením, použitím k inému účelu, ako je výrobok určený, vlastnými alebo cudzími zásahmi, alebo z iných dôvodov, za ktoré REMS neručí, sú zo záruky vylúčené.

Záručné opravy smú byť prevádzkané len k tomu autorizovanými zmluvnými servisnými dielnami REMS. Reklamácie budú uznané len vtedy, pokiaľ bude výrobok bez predchádzajúcich zásahov a v nerozobranom stave odovzdaný autorizovanej zmluvnej servisnej dielni REMS. Nahradené výrobky a diely prechádzajú do vlastníctva firmy REMS.

Náklady na dopravu do a zo servisu hradí spotrebiteľ.

Zákonné práva spotrebiteľa, obzvlášť jeho nároky voči predajcovi, zostávajú nedotknuté. Táto záruka výrobcu platí len pre nové výrobky, ktoré budú zakúpené v Európskej únii, v Nórsku alebo vo Švajčiarsku.

1–3. Ábra

1 Szorítóorsó fogantyúval	7 Érintőkapcsoló
2 Vezetősatu	8 Túlterhelésvédő
3 Billenőcsap	9 Szorítócsavar
4 Fűrészlap-befogó	10 Fokozatmentes kapcsoló
5 Fűrészlap	11 Billenőkar
6 Támasztólemez	12 Állítókerék

Általános biztonságtechnikai leírás

Figyelem! Olvassa el a teljes leírást. A következőkben részletezett leírások betartásánál elkövetett hibák villamos áramütést, tüzet és/vagy súlyos sérüléseket okozhatnak. A következőkben használt „elektromos készülék” kifejezés hálózatról üzemeltetett (hálózati kábellel ellátott) villamos szerszámokra, akkumulátorral üzemeltetett (hálózati kábel nélküli) villamos szerszámokra, gépekre és elektromos berendezésekre vonatkozik. Az elektromos berendezést csak rendeltetészerűen és az általános biztonsági és balesetvédelmi előírások betartása mellett használni.

JÓL ŐRIZZE MEG EZT A LEÍRÁST.

A) Munkahely

- Tartsa munkahelyi környezetét tisztán és rendezben.** A rendetlenség és a kivilágítatlan munkahely balesetet okozhat.
- Ne dolgozzon a villamos berendezéssel robbanásveszélyes környezetben, gyúlékony folyadékok, gázok, vagy porok közelében.** A villamos berendezések szikrát okoznak, melyek a port, vagy gőzöket begyújthatják.
- Gyerekeket és más személyeket tartsa távol a villamos berendezés használatakor.** A figyelem elterelésekor elveszítheti ellenőrzését a berendezés felett.

B) Elektromos biztonság

- A villamos berendezés csatlakozódugójának illeszkednie kell az aljzathoz. A csatlakozódugót semmilyen módon nem szabad átalakítani. Ne használjon adapter-csatlakozót védőföldeléses villamos berendezéseknél.** Az eredeti csatlakozódugó és a megfelelő aljzat csökkentik az áramütés veszélyét. Ha a villamos berendezés védővezetékekkel van ellátva, akkor azt csak védőföldeléses aljzathoz szabad csatlakoztatni. Amennyiben a villamos berendezést építkezésen, nedves környezetben, a szabadban, vagy annak megfelelő körülmények között üzemelteti csak egy 30 mA-es hibaáram védőkapcsolón keresztül (FI-kapcsoló) kösse a hálózatra.
- Kerülje az érintkezést földelt felületekkel, pl. csövek, fűtőtestek, kályhák és hűtőszekrények.** Megnöveli az áramütés veszélye, ha a teste földeléstől távol áll.
- Tartsa távol a berendezést esőtől, vagy nedvességtől.** A víz behatolása a villamos berendezésbe megnöveli az áramütés kockázatát.
- Ne használja a kábelt rendeltetésellenesen, a berendezés hordására, felakasztására, vagy a csatlakozódugónak az aljzathoz történő kihúzására. A kábelt tartsa távol hősegtől, olajtól, éles szegélyektől, vagy mozgó alkatrészekről.** Sérült, vagy összegabalyodott kábel megnöveli az áramütés kockázatát.
- Ha egy villamos berendezéssel a szabadban dolgozik, csak olyan hosszabbítókábel használjon, amely alkalmas külső használatra. A külső használatra megfelelő hosszabbítókábel alkalmazása csökkenti az áramütés kockázatát.**

C) Személyi biztonság

- Legyen körültekintő, figyeljen arra amit csinál, ha villamos berendezéssel dolgozik. Ne használja a villamos berendezést ha fáradt, vagy ha drogok, alkohol, vagy gyógyszerek hatása alatt áll.** Egy pillanatnyi figyelmetlenség villamos berendezések használatánál komoly sérülésekhez vezethet.
- Hordjon személyi védőfelszerelést és mindig egy védőszemüveget.** A személyi védőfelszerelés hordása, mint pormaszkok, csúszásgátló biztonsági cipők, védősisakok, vagy zajvédők a mindenkor használt villamos berendezés jellegétől függően, csökkenti a sérülések kockázatát.
- Kerülje a figyelmetlen üzembehelyezést. Győződjön meg arról, hogy a kapcsoló „KI” helyzetben van, mielőtt a csatlakozót kihúzza a fal aljzathoz.** Ha a villamos berendezés hordása közben az ujjja a kapcsolón van, vagy ha a bekapcsolt berendezést a villamos hálózatra csatlakoztatja, balesethez vezethet. Soha ne hidalja át az érintőkapcsolót.
- Távolítsa el a beállítószerszámot, vagy csavarkulcsot, mielőtt bekapcsolja a villamos berendezést.** Egy szerszám, vagy csavarkulcs,

amely egy forgó szerkezeti részen található, sérüléseket okozhat. Soha ne nyúljon mozgó (forgó) részekhez.

- Ne bízsa el magát. Tartson biztonságos távolságot és mindig tartsa meg egyensúlyát.** Ezáltal a berendezést váratlan helyzetekben is jobban tudja ellenőrzés alatt tartani.
- Hordjon megfelelő ruházatot. Ne hordjon bő ruhát, vagy ékszert. Tartsa a haját, ruháját és kesztyűjét távol a mozgó részekről.** A laza ruházatot, ékszert, vagy hosszú haját a mozgó alkatrészek elkaphatják.
- Amennyiben porszívó-, és törmelékfelfogó berendezések felszerelhetők, győződjön meg arról, hogy azok jól vannak-e csatlakoztatva és alkalmazva.** Ezen berendezések használata csökkenti a por által okozott veszélyeket.
- A villamos berendezést csak illetékes személyeknek engedje át.** Fia talkorúak csak akkor üzemeltethetik a villamos berendezést, ha 16 éves korukat betöltötték, szakképzési céluk eléréséhez szükséges és szakember felügyelete alatt állnak.

D) Villamos berendezések gondos kezelése és használata

- Ne terhelje túl villamos berendezését. Az arra megfelelő villamos berendezést használja a munkára.** A megfelelő villamos berendezéssel jobban és biztonságosabban dolgozhat az adott teljesítménytartományban.
- Ne használjon olyan villamos berendezést, melynek kapcsolója hibás.** Az a villamos berendezés, amely nem kapcsolható ki, vagy be, veszélyes és javításra szorul.
- Húzza ki a csatlakozódugót a falból, mielőtt a berendezésen beállításokat végez, tartozékokat cserél, vagy a berendezést félreteszi.** Ezzel megakadályozza a berendezés véletlen beindulását.
- Az üzemen kívüli villamos berendezést tartsa gyermekektől távol. Ne engedje a villamos berendezés használatát olyan személyeknek, akik nem rendelkeznek szakismeretekkel, vagy nem olvasták ezen leírást.** A villamos berendezések veszélyesek, ha azokat tapasztalatlan személyek használják.
- Ápolja gondosan villamos berendezését. Ellenőrizze, hogy a mozgó alkatrészek tökéletesen működnek és nem szorulnak, nincsenek-e olyan törött, vagy sérült szerkezeti részek, melyek a villamos berendezés működését befolyásolják. A sérült szerkezeti részeket a berendezés használata előtt javíttassa meg szakképzett személlyel, vagy egy megbízott REMS márkaszervizzel.** Sok baleset oka a rosszul karbantartott villamos szerszám.
- A vágószerszámokat tartsa élesen és tisztán.** A gondosan ápolott vágószerszámok éles vágófelületekkel ritkábban szorulnak be és könnyebben vezethetőek.
- Biztosítsa a munkadarabot.** Használjon befogóberendezést, vagy satut a munkadarab rögzítésére. Így biztonságosabban tartható mint kézben és így mindkét keze szabaddá válik a villamos berendezés kezelésére.
- A villamos berendezéseket, tartozékokat, feltétszerszámokat, stb. ezen leírásoknak megfelelően használja és úgy, ahogy az a speciális berendezéstípusra elő van írva. Legyen tekintettel eközben a a munkafeltételekre és az elvégzendő feladatra.** Villamos berendezéseknek az előírt alkalmazásoktól eltérő felhasználása veszélyes helyzetekhez vezethet. A villamos berendezésen bármilyen önhatalmú változtatás biztonsági okokból nem engedélyezett.

E) Akkumulátoros berendezések gondos kezelése és használata

- Győződjön meg róla, hogy a villamos berendezés ki van kapcsolva, mielőtt az akkumulátort behelyezné.** Az akkumulátor behelyezése olyan elektromos berendezésbe, amely be van kapcsolva, balesetet okozhat.
- Csak olyan töltőberendezésen keresztül tölts fel az akkumulátort, melyet a gyártó javasolt.** Olyan töltőberendezésnél, amely egy meghatározott típusú akkumulátor töltésére alkalmas, tűzveszély keletkezhet, ha más akkumulátorhoz használjuk.
- Csak az arra megfelelő akkumulátort használja a villamos berendezésekhez.** Más akkumulátorok használata sérüléseket és tűzveszélyt okozhat.
- A nem használt akkumulátorokat tartsa távol irodai kapcsolóktól, érméktől, kulcsoktól, tűktől, csavaroktól, vagy más kisebb fémtárgyaktól, melyek az érintkezők rövidzárlatát okozhatják.** Az akkumulátor érintkezőinek rövidzárlata égési sérüléseket, vagy tüzet okozhat.
- Helytelen használatnál folyadék léphet ki az akkumulátorból. Kerülje el az ezzel való érintkezést. Véletlen érintkezés esetén vízzel öblítse le. Ha a folyadék a szembe kerül, vegyen igénybe orvosi segítséget.** Az akkumulátorból kilépő folyadék bőrrallergiát, vagy égési sérülést okozhat.

- f) Az akkumulátort/töltőberendezést nem szabad használni akkor, ha az akkumulátor/töltőberendezés, vagy a környezeti hőmérséklet $\leq 5^\circ\text{C}/40^\circ\text{F}$ vagy $\geq 40^\circ\text{C}/105^\circ\text{F}$.
- g) A sérült akkumulátort ne dobja ki a szokásos házi hulladékok közé, hanem adja le egy megbízott REMS márkaszervíznek, vagy egy elismert hulladékgyűjtőhelynek.

F) Szerviz

- a) A készülékét csak szakképzett személlyel és eredeti alkatrészek felhasználásával javíttassa. A készülék biztonsága csak ilyenkor van biztosítva.
- b) Tartsa be a karbantartási előírásokat és a szerszámcsereire vonatkozó utasításokat.
- c) Ellenőrizze rendszeresen a villamos berendezés csatlakozó vezetékét és esetleges sérülését javíttassa meg szakképzett személlyel, vagy egy megbízott REMS márkaszervízzel. Ellenőrizze rendszeresen a hosszabbítókábel és cserélje ki, ha sérült.

Speciális biztonsági előírások

- Használjon személyi védőfelszerelést (pl. védőszemüveget, zajvédőt).
- Figyelem! A fűrészforgács oldalra és előre vetődik ki. Más személyeket tartson távol.
- Ne terhelje túl a fűrész és a fűrészlapot. Ne fokozza túlságosan az előretolót.
- Vízrel telt csővezeték esetében ügyeljünk arra, hogy a kifolyó víz ne jusson a motorba. Villamos áramütés történhet.
- Poros munkakörnyezetben (azbeszttartalmú anyagok, habbeton, stb.) vegye figyelembe a munkavédelmi előírásokat.

1. Műszaki adatok

1.1. Cikkszámok

REMS Tiger ANC meghajtógép	560000
REMS Tiger ANC VE meghajtógép	560008
REMS Tiger ANC SR meghajtógép	560001
REMS Tiger ANC pneumatic meghajtógép	560002
REMS Panther ANC VE meghajtógép	560005
REMS Cat ANC VE meghajtógép	560004
REMS Akku-Cat ANC VE meghajtógép	560007
REMS High-Power-Akku 18 V	565210
Gyorstöltő 12–18	565220

1.2. Munkatartomány

Merőleges fűrészelés

REMS Tiger ANC, REMS Tiger ANC VE, REMS Tiger ANC SR, REMS Tiger ANC pneumatic

Vezetősatuval 563000 és REMS speciális fűrészlappal 561001 csövek (akár műanyagbevonatos)	2"-ig
fémek, fa, gipsz, stb.	3 mm és fölötté

Vezetősatuval 563000 és REMS speciális fűrészlappal 561002 csövek (akár műanyagbevonatos)	4"-ig
fémek, fa, gipsz, stb.	3 mm és fölötté

REMS Tiger ANC SR vezetősatuval és REMS univerzális fűrészlappal rozsdamentes acélcsövek	2" ill. 4"-ig
fémek, fa, műanyagok	1,5 mm és fölötté

Kézi vezetőségű fűrészelés

valamennyi REMS orrfűrészszel

REMS univerzális fűrészlap és REMS fűrészlapok (ld. 2.4.)	
acélcsövek és egyéb fémprofilok,	$\varnothing \leq 6"$, 160 mm
szegezett fa, paletták	≤ 250 mm

1.3. Löketszámok (üresjárat)

REMS Tiger ANC	2200 1/min
REMS Tiger ANC VE (fokozatmentes beállítás)	0 ... 2200 1/min
REMS Tiger ANC SR (fokozatmentes beállítás)	700 ... 2200 1/min
REMS Tiger ANC 48 V	1300 1/min
REMS Tiger ANC pneumatic	1800 1/min

REMS Panther ANC VE (fokozatm. beállítás)	0 ... 2200 1/min
REMS Cat ANC VE (fokozatmentes beállítás)	0 ... 2200 1/min
REMS Akku-Cat ANC VE (fokozatm. beállítás)	0 ... 1700 1/min

1.4. Villamos adatok

REMS Tiger ANC, REMS Tiger ANC VE, REMS Cat ANC VE	230 V; 50–60 Hz; 1050 W; 5 A vagy 110 V; 50–60 Hz; 1050 W; 10 A vagy 48 V; 750 W; 16,5 A védőszigetelt (73/23/EWG) szikramentesített (89/336/EWG)
REMS Tiger ANC SR	230 V; 50–60 Hz; 1400 W; 6,4 A vagy 110 V; 50–60 Hz; 1400 W; 12,8 A védőszigetelt (73/23/EWG) szikramentesített (89/336/EWG)
REMS Panther ANC VE	230 V; 50–60 Hz; 500 W; 2,3 A vagy 110 V; 50–60 Hz; 500 W; 4,6 A védőszigetelt (73/23/EWG) szikramentesített (89/336/EWG)
REMS Akku-Cat ANC VE	18 V=; 2,0 Ah; 30 A
Gyorstöltő (1 óra)	Bemenet 230 V~; 50–60 Hz; 1,0 A Kimenet 12–18 V=; 50 W; 2,65 A

1.5. Sűrített levegős csatlakozás

REMS Tiger ANC pneumatic

Szükséges üzemi nyomás	6 bar (85 psi)
Levegőfelhasználás üresjáratban	1,6 m ³ /min (56 cf/min)
Levegőfelhasználás teljes terhelésnél	1,3 m ³ /min (46 cf/min)
Tömlőméret	12–13 mm (1/2")
Olajozó-beállítás	6–7 csepp/min

1.6. Méretek

REMS Tiger ANC	455×80× 90 mm (17,9"×3,2"×3,5")
REMS Tiger ANC VE	435×80×135 mm (17,1"×3,2"×5,3")
REMS Tiger ANC SR	490×80× 90 mm (19,3"×3,2"×3,5")
REMS Tiger ANC pneumatic	445×80× 90 mm (17,5"×3,2"×3,5")
REMS Panther ANC VE	320×80×110 mm (12,6"×3,2"×4,3")
REMS Cat ANC VE	435×80×135 mm (17,1"×3,2"×5,3")
REMS Akku-Cat ANC VE	435×90×190 mm (17,1"×3,5"×7,5")

1.7. Súlyok

REMS Tiger ANC	3,0 kg (6,6 lb)
REMS Tiger ANC VE	3,0 kg (6,6 lb)
REMS Tiger ANC SR	3,1 kg (6,8 lb)
REMS Tiger ANC pneumatic	3,8 kg (8,4 lb)
REMS Panther ANC VE	2,4 kg (5,3 lb)
REMS Cat ANC VE	3,0 kg (6,6 lb)
REMS Akku-Cat ANC VE (akkuval)	3,5 kg (7,7 lb)
REMS High-Power-Akku 18 V	1,0 kg (2,2 lb)
REMS vezetősatu 2"	1,0 kg (2,2 lb)
REMS vezetősatu 2 1/2–4"	1,7 kg (3,7 lb)

1.8. Zajinformáció

Munkahelyre vonatkoztatott kibocsátási érték valamennyi REMS orrfűrészszel	98 dB(A)
Zajszint	
REMS Tiger ANC, REMS Tiger ANC VE, REMS Tiger ANC SR, REMS Panther ANC VE, REMS Cat ANC VE, REMS Akku-Cat ANC VE	104 dB(A)
REMS Tiger ANC pneumatic	107 dB(A)

1.9. Vibrációk

Gyorsulás súlyozott effektívértéke:	
REMS Tiger, valamennyi modell vezetősatuval	16,4 m/s ²
REMS Panther ANC VE, REMS Cat ANC VE, REMS Akku-Cat ANC VE, kézi vezetéssel	18 m/s ²
Valamennyi fűrészlap üresjáratban	22 m/s ²

2. Üzembehelyezés

2.1. Villamos csatlakoztatás

A meghajtógép, ill. a gyorstöltő csatlakoztatása előtt ellenőrizze, hogy a teljesítménytáblán megadott feszültség megfelel-e a hálózati feszültségnek. Építkezésen, nedves környezetben, a szabadban, vagy hasonló mun-

kakörülmenyek között a villamos készüléket csak 30 mA-es hibaáram-védőberendezésen keresztül (FI-kapcsoló) szabad üzemeltetni.

A REMS Akku-Cat ANC VE akkumulátora, valamint a tartalék akkumulátor nincs feltöltve. Az első használat előtt az akkumulátort fel kell tölteni. Töltésre csak az 565220 cikkszámú REMS gyorsöltőkészüléket használja.

Ha az akkumulátort a töltőbe helyezük, a piros kontrollámpa villog. Kb. 1 óra múlva a kontrollámpa tartóz üzemre kapcsol, azaz az akkumulátor fel van töltve. Az akkumulátor csak többszöri feltöltés után éri el teljes kapacitását.

Mindíg a megfelelő fűrészlapot vásárolja!

Sok pénzt és bosszúságot takarít meg. Így választ helyesen.

REMS Speciális fűrészlap 2"/4"

Elsősorban a REMS Tiger ANC fűrészhez kifejlesztve. Feltétlenül szükséges a merőleges vágáshoz és acélsövek gyors bontásához az erőkamnövelő vezetősatu alkalmazásával. A satu az ötszörös áttételének köszönhetően az előtolás többszörösét produkálja. Az egyszáras befogású normál fűrészlapok erre nem alkalmasak, mivel ezek a nagy előtolás következtében a befogási helyen eltörnek. Ezért ajánljuk az extra vastag REMS speciális fűrészlapot, amely kellő merevséggel rendelkezik a hajlítással és csavarodással szemben. A fűrészlap kettős szára rendkívül nagy befogási felülettel biztos befogást és nagy stabilitást ad. A durva, hullámos fogazás gyors vágást tesz lehetővé. A fűrészlap igen hosszú élettartamú.

REMS Univerzális fűrészlap 100/150/200/300



Kézzel vezetett és erőkamnövelő vezetősatuval végzett fűrészelésekhez. Csupán egy univerzális fűrészlapot kell használnia valamennyi vágási munkához sok különböző fűrészlap helyett. A szívós alapanyagból készült, rendkívül rugalmas fűrészlap alkalmas falsíkban végzett fűrészelésekhez is. A fűrészlap kettős szára rendkívül nagy befogási felülettel biztos befogást és nagy stabilitást ad. Az egyszáras befogású normál fűrészlapok a vezetősatuval végzett nagy előtolásra nem alkalmasak és a befogási helyen eltörnek. A váltott fogkiosztás (Combo-fogazás) és a fogak rendkívüli edzése nagyszerű fűrészelési teljesítményt és hosszú élettartamot biztosít. Használható nehezen darabolható anyagokhoz, pl. rozsdamentes acélsövekhez, kemény öntöttvascsövekhez, stb. valamint szegezett fához és palettákhoz.

1. REMS Tiger ANC, REMS Tiger ANC VE, REMS Tiger ANC SR,

REMS Tiger ANC pneumatic
és egyéb gyártmányokhoz.

REMS Speciális fűrészlap (sárga)

merőleges fűrészelésekhez és erőkamnövelő vezetősatuval végzett gyors bontásokhoz.

	Hossz mm	Fogkiosztás, mm	Alapanyag	Szín	Cikkszám (5-ös csomag)
	140	2,5	HSS-Bi	sárga	561007
	140	3,2	HSS-Bi	sárga	561001
	200	3,2	HSS-Bi	sárga	561002

Nehezen darabolható anyagokhoz, pl. rozsdamentes acélsövekhez, kemény öntöttvascsövekhez, a REMS speciális fűrészlap helyett finom fogazású REMS univerzális fűrészlap REMS Tiger ANC SR elektronikus löketségvezérlésű fűrészszel együtt.

2. Valamennyi REMS orrfűrészszel és egyéb gyártmányokhoz.

REMS Univerzális fűrészlap (piros)



kézzel vezetett és erőkamnövelő vezetősatuval végzett fűrészelésekhez.

	REMS Univerzális fűrészlap 100	100	1,8/2,5	HSS-Bi	piros	561006
	REMS Univerzális fűrészlap 150	150	1,8/2,5	HSS-Bi	piros	561005
	REMS Univerzális fűrészlap 200	200	1,8/2,5	HSS-Bi	piros	561003
	REMS Univerzális fűrészlap 300	300	1,8/2,5	HSS-Bi	piros	561004

Szegezett fára, palettákra is. Nehezen darabolható anyagokhoz, pl. rozsdamentes acélsövekhez, kemény öntöttvascsövekhez alacsonyabb löketség szükséges, pl. REMS Tiger ANC SR elektronikus löketségvezérléssel.

3. Valamennyi REMS orrfűrészszel és egyéb gyártmányokhoz.

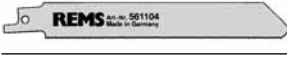
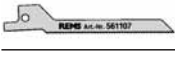
REMS fűrészlapok – különböző célú kézi vezetetésű fűrészeléshez.

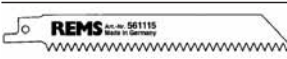
	REMS fűrészlap fémekhez 3 mm-től	100 150 200	1,8 1,8 1,8	HSS-Bi HSS-Bi HSS-Bi	piros piros piros	561101 561103 561102
	REMS fűrészlap fémekhez 1–3 mm	150	1,4	HSS-Bi	piros	561104
	REMS fűrészlap fémekhez 1–3 mm (ívekhez)	90	1,4	HSS-Bi	piros	561107
	REMS fűrészlap fémekhez 4 mm-től, szegezett fa, paletták	150	2,5	HSS-Bi	fekete	561110
	REMS fűrészlap Mindenféle fához	300	4	WS	fekete	561111
	REMS fűrészlap Gipszlapok, gázbeton stb.	150	5	WS	fehér	561115

2.2. Fűrészelés vezetősatuval (merőleges vágás)

A vezetősatu (2) billenőcsapját (3) oldalról tolja be a fűrészebe úgy, hogy a vezetősatu határolócsapja a fűrészt hosszanti kivágásában mozogjon.

Figyelem: merőleges vágási sík eléréséhez feltétlenül szükséges REMS vezetősatu használata, mivel kézzel megvezetve a fűrészt pontosan merőleges tartása, ill. vezetése nem lehetséges.

2.3. Kézi vezetésű fűrészelés

Az orrfűrészt vezetősatu(2) nélkül használjuk. A fűrészelés során nyomjuk erőteljesen a munkaarabhoz úgy, hogy a támasztótalp (6) állandóan a fűrészelendő anyagon fekszen.

2.4. A megfelelő fűrészlappal kiválasztása

Valamennyi REMS orrfűrészhöz saját érdekében csak minőségi REMS fűrészlappal használjon, különben elveszti garanciális igényét!

A **merőleges** vágási felület érdekében (pl. csövek) valamennyi REMS Tiger modellnél az erőkamővelő vezetősaton (ld. 2.2.) kívül feltétlenül szükség van 2" ill. 4" REMS **speciális** fűrészlappal használatára is. A REMS speciális fűrészlappal befogása kétszáras, rendkívül vastagok és ellenállnak a csavarodásnak és hajlításnak. Az egyszáras befogású normál fűrészlappal vezetősatuval végzett fűrészelésekre a nagy eltolás miatt nem alkalmasak. A fűrészlappal ilyenkor ferdén vágunk és eltörnek a befogási helyén.

Ezért főleg a REMS Panther ANC VE, REMS Cat ANC VE és REMS Akku-Cat ANC VE fűrészekhez a REMS univerzális fűrészlappal (561003 ... 561006) használja. Egészen speciális munkákra további különböző REMS fűrészlappal állnak rendelkezésre, melyek különböző formával, hosszúsággal és fogazással rendelkeznek. A nem megfelelő fűrészlappal könnyen törésre, vagy korai eltompulásra vezethetnek, továbbá pontatlan és torz vágási felületet adnak. Rozsdamentes acélcsövek és kemény öntvények vágásához a REMS Tiger ANC SR fűrészt és REMS univerzális fűrészlappal 561003 ... 561006 használjunk.

Erősen porképző anyagok, pl. gipsz, gázbeton fűrészelésénél biztonsági okokból kifolyólag, valamint a hajtómű kopás elleni védelme érdekében a porleszívásról gondoskodni kell.

2.5. A fűrészlappal beszerelése

A fűrészlappal szerelésekor a fűrészt ne állítsuk a csatlakozóvezeték törésvédő tokjára, a vezeték megsérülhet! Lazítsuk meg a fűrészlappal-befogó (4) rögzítőcsavarját (9) annyira, hogy a fűrészlappal a központosító csap fölött be lehessen vezetni. A REMS speciális fűrészlappal az U-alakú befogódísz két szára között helyezkedik el (2. ábra). A fűrészlappalnak a befogódísz alján lévő vájaton belül kell lenniük (3. ábra). A befogót szorosan húzzuk meg a rögzítőcsavarral (9), mert egyébként a központosító tuskó megsérül, vagy elnyíródik. A központosító tuskóknak nem az a feladata, hogy tartsa a fűrészlappal. Ez kirarólag a rögzítőcsavarral (9) való beszorítással történik. Ha a rögzítőcsavart (9) már nem lehet szorosan húzni, mivel a belső hatlapja, vagy az imbuszkulcs megkopott, akkor a központosító tuskó elnyíródik. A megkopott rögzítőcsavart (9), vagy az imbuszkulcsot ezért idejében cseréljük ki.

3. Üzemeltetés

REMS Tiger ANC: Be/kikapcsolás az érintőkapcsolóval (7).

REMS Tiger ANC VE, REMS Panther ANC VE, REMS Cat ANC VE és REMS Akku-Cat ANC VE: Fokozatmentes lökatszám szabályozás a kapcsoló (10) megfelelő nyomásával.

REMS Tiger ANC SR: A szükséges löketség szabályozása az állítókefével (12) történik. A be-, és kikapcsolás az érintőkapcsolóval (7).

REMS Tiger ANC pneumatic: a TÜV által ellenőrzött bekapcsolási retesz kiiktatásához a kapcsolókat (11) először oldalra húzzuk, majd nyomjuk le.

3.1. Munkavégzés folyamata vezetősatuval való fűrészeléskor

Szereljük fel a vezetősatut a 2.2 pontban leírtak szerint. A fűrészt a vezetősatuval úgy helyezzük a csőre, hogy a szorítóorsó (1) függőlegesen álljon. Húzzuk meg a szorítóorsót. Nyomjuk meg az érintőkapcsolót (7 ill. 10) a motorfogantyú átfogásával, ill. húzzuk meg a billenőkart, a fűrészt pedig húzzuk felfelé mindaddig, míg a csövet, ill. szelvényt át nem vágjuk. A kezdő bevágást különösen nagy átmérőknél (pl. 4") úgy könnyíthetjük meg, hogy a gépet csak akkor kapcsoljuk be, ha már a fűrészlappal ráfekszik a csőre. Ügyeljünk arra, hogy a vezetősatu befogófelülete forgácstól mentes legyen, mert egyébként a vágás nem lesz derékszögű. Az optimális fűrészelési sebesség és a fűrészlappal kímélése érdekében

csak mérsékelt előtolási nyomást alkalmazzunk. Az erős nyomás nem növeli a fűrészelési sebességet!

3.2. Munkavégzés folyamata kézi vezetésű fűrészeléskor

Egyenes és íves vágásokhoz a támasztótalp (6) erőteljesen nyomjuk az anyagra úgy, hogy az állandóan a fűrészelendő anyagon fekszen. Kapcsoljuk be a fűrészt. Ügyeljünk az egyenletes előtolásra, mivel így csökken a baleseti veszély és kíméljük a gépet és a fűrészlappal. A csatlakozóvezetékét mindig a gép fölött vezessük el. A vezetőtálat a fűrészelés során végig nyomjuk erőteljesen a vágandó anyagra.

Beszűrőfűrészelés sík felületeken: Ha valamely anyag nem túl kemény, mint pl. a fa, vagy könnyű falazóanyagok, akkor óvatosan vágva a fűrészlappal be lehet meríteni az anyagba (4. ábra). A kikapcsolt fűrészt a támasztólemez alsó élével és a fűrészlappal csúcsával helyezzük fe a vágási helyre, kapcsoljuk be a fűrészt és a fűrészlappal óvatos vágással engedjük bele az anyagba. Kemény anyag esetében, pl. fémeknél, egy fűrészlappalnak megfelelő nagy furatot kell létrehozni.

Fontos, hogy a támasztólemez (6) mindig erősen szorítsuk a fűrészelendő anyagra. Ezáltal lehet egyenletes, kevés rezgéssel járó fűrészelést végezni.

3.3. Kenőanyagok

Semmiképpen se használjanak kenőanyagot, mert az megakadályozza a forgács kivetődését a fűrészelési síkból és ezáltal megrövidül a fűrészlappal élettartama.

3.4. Rozsdamentes acélcsövek, kemény öntöttvascsövek

Rozsdamentes acélcsövek és kemény öntöttvascsövek vágásához REMS Tiger ANC SR fűrészt és REMS univerzális fűrészlappal 561003...561006 használjon. A merőleges fűrészeléshez a vezetősatu feltétlenül szükséges (ld. 2.2 pont). Kizárólag rozsdamentes acélcsövek fűrészelésekor kell hűtésre, kenésre REMS Speciál, vagy REMS Sanitol olajat használni.

4. Karbantartás

Szerelési munkálatok előtt húzza ki a hálózati csatlakozót, ill. vegye le az akkut!

4.1. Karbantartás

A REMS orrfűrészek nem igényelnek karbantartást. A hajtóművet tartós zsírzással látták el, ezért kenést nem igényel.

4.2. Ellenőrzés

Szerelési munkálatok előtt húzza ki a hálózati csatlakozót, ill. vegye le az akkut! Ezek a munkák csak szakemberek által, vagy azok felügyelete mellett végezhetők.

A REMS orrfűrészek szénkefével univerzálmotorral működnek. A szénkefék idővel elkopnak, ezért időnként ellenőriztessük, ill. cseréltsük ki egy REMS márkaszervizzel. Ld. 6. pontot az Üzemzavarok fejezetben.

5. Kapcsolási rajz

REMS Akku-Cat ANC VE esetében feltétlenül ügyeljünk arra, hogy a motor pozitív pólusa (megkülönböztetett csatlakozó) a piros vezetékkel az 1. csatlakozásra legyen rákötve.

6. Teendők üzemzavar esetében

6.1. Üzemzavar: Az orrfűrészt leáll üzemelés közben. Terhelésvédő kiold (REMS Tiger ANC).

- Oka:
- Túl nagy előtolóerő.
 - Tompa fűrészlappal.
 - Nem megfelelő fűrészlappal (ld. 2.4.).
 - Lehasznált szénkefék.
 - Túl alacsony üzemi nyomás (REMS Tiger ANC pneumatic).
 - Lemerült az akkumulátor (REMS Akku-Cat ANC VE).

6.2. Üzemzavar: Nem merőleges a vágási felület a csövön vezetősatu esetében.

- Oka:
- Nem megfelelő fűrészlappal (ld. 2.4.).
 - Tompa fűrészlappal.
 - Elszennyeződött a vezetősatu befogási felülete (forgács!).

6.3. Üzemzavar: Az orrfűrészes nem indul el.

- Oka:
- Terhelésvédő kioldott (REMS Tiger ANC).
 - Meghibásodott a csatlakozóvezeték.
 - Lemerült az akkumulátor (REMS Akku-Cat ANC VE).
 - Meghibásodott a meghajtógép.

6.4. Üzemzavar: Központosítótuska elnyíródott, a fűrészlapot nem lehet megfelelően megszorítani.

- Oka:
- A szorítócsavar(9), ill. imbuszkulcs elhasználódott (ld. 2.5.).

7. Gyártói garancia

A garancia ideje 12 hónapot tesz ki az új termék első felhasználójának történő átadástól számítva, legfeljebb azonban 24 hónapot a kereskedőnek történt leszállítást követően. Az átadás időpontja az eredeti vásárlási bizonylatok beküldésével igazolandó, melyeknek tartalmazniuk kell a vásárlás időpontját és a termék megnevezését. Valamennyi, garanciális időn belül fellépő működési rendellenesség, amely bizonyíthatóan gyártási-, vagy anyaghibára vezethető vissza, térítésmentesen lesz kijavítva. A hiba kijavításával a garanciális idő nem hosszabbodik meg és nem kezdődik újra. Azok a hibák, melyek természetes lehasználódásra, szakszerűtlen, vagy gondatlan kezelésre, az üzemeltetési leírás figyelmen kívül hagyására, nem megfelelő segédanyag használatára, túlzott igénybevétele, rendeltetésellenes használatra, saját, vagy idegen beavatkozásra, vagy más olyan okokra vezethető vissza, melyeket a REMS nem vállal, a garancia ki van zárva.

Garanciális javításokat csak az erre felhatalmazott szerződéses REMS-márkaszervizek végezhetnek. Reklamációk csak akkor lesznek figyelembe véve, ha a terméket előzetes beavatkozás nélkül és szét nem szerelt állapotban juttatják el egy felhatalmazott szerződéses REMS-márkaszervízbe. A kicserélt termékek és alkatrészek a REMS tulajdonát képezik.

Az oda-, és visszaszállítás költségét a felhasználó viseli.

A felhasználó törvényes jogai, különösen a kereskedővel szemben támasztott kifogásokat illetően változatlanok. A gyártói garancia csak azokra az új termékekre vonatkozik, melyeket az Európai Unióban, Norvégiában, vagy Svájcban vásároltak.

Slike 1–3

- | | |
|--|-----------------------------|
| 1 Stezno vreteno s pritegom | 6 Oslonska stopica |
| 2 Držač za vođenje | 7 Sklopka na tipkalo |
| 3 Ležajni svornjak | 8 Zaštita od preopterećenja |
| 4 Tlačni komad za pritiskanje lista pile | 9 Stezni vijak |
| 5 List pile | 10 Kontinuirana sklopka |
| | 11 Ručica |
| | 12 Kotačić za podešavanje |

Opće sigurnosne upute

PAŽNJA! Potrebno je pročitati kompletne upute, a osobito ove sigurnosne. Pogreške ili propusti kod pridržavanja dolje navedenih uputa mogu dovesti do električnog udara, ili pak izbijanja požara i/ili teških ozljeda. U daljnjem tekstu korišteni izraz „električni uređaj” odnosi se na električne alate na pogon strujom iz električne mreže (s kablom za priključak na mrežu), na akumulatorske električne alate (bez kabla za priključak na mrežu), kao i na strojeve i druge električne uređaje/aparate. Električni uređaj koristite samo u svrhu za koju je namijenjen te u skladu s općim sigurnosnim propisima i propisima za sprječavanje nesreća.

OVE UPUTE DOBRO ČUVAJTE I POSPREMITE IH NA DOSTUPNO MJESTO.

A) Radno mjesto

a) **Radno mjesto i njegovo okruženje držite urednim i čistim.** Nered i nedovoljna osvijetljenost na radnom mjestu mogu biti uzrokom nezgode na radu.

b) **S električnim uređajem ne radite u okruženju u kojem postoji opasnost od eksplozije, odnosno u kojem se nalaze zapaljive tekućine i plinovi ili zapaljive praškaste tvari.** Električni uređaji generiraju iskre koje mogu izazvati zapaljenje praha ili para.

c) **Tijekom korištenja električnog uređaja držite djecu i druge osobe na sigurnoj udaljenosti od mjesta rada.** Pri otklanjanju uređaja od izratka ili mjesta rada može se dogoditi da nad uređajem izgubite kontrolu.

B) Sigurnost pri radu s električnom strujom

a) **Utikač za priključenje električnog uređaja u struju mora odgovarati utičnici. Ni u kojem slučaju utikač se ne smije mijenjati ili prilagođavati. Ne koristite nikakav prilagodni (adapterski) utikač zajedno s električnim uređajem koji ima zaštitno uzemljenje.** Originalni, neizmijenjeni utikači i odgovarajuće utičnice smanjuju rizik električnog udara. Ako je električni uređaj opremljen zaštitnim vodičem smije ga se priključiti samo na uzemljenu utičnicu. Na gradilištima, u vlažnim uvjetima, na otvorenom ili na sličnim mjestima uporabe uređaja, pogon uređaja strujom iz mreže smije biti samo preko 30 mA zaštitne strujne sklopke (FI-sklopke).

b) **Izbjegavajte dodir s uzemljenim vanjskim površinama, poput cijevi, ogrjevnih tijela, štednjaka i hladnjaka.** Ako je Vaše tijelo uzemljeno postoji povišeni rizik od električnog udara.

c) **Električni uređaj ne izlažite kiši ili vlazi.** Prodor vode u uređaj povisuje rizik električnog udara.

d) **Kabel ne koristite za ono za što nije namijenjen, primjerice za nošenje i vješanje uređaja, ili pak za izvlačenje utikača iz utičnice. Zaštitite kabel od vrućine, ulja, oštih bridova ili od pokretnih (rotirajućih) dijelova uređaja.** Oštećeni ili zapleteni kabel povisuje rizik od električnog udara.

e) **Kad električnim uređajem radite na otvorenom koristite samo produžni kabel koji ima dopuštenje i za rad na otvorenom.** Primjena produžnog kabla prikladnog za rad na otvorenom smanjuje rizik električnog udara.

C) Sigurnost osoba

a) **Budite pažljivi, pazite na ono što radite, radu s električnim uređajem pristupajte razborito. Električni uređaj ne koristite ako ste umorni ili pod utjecajem droge, alkohola ili lijekova.** Samo jedan trenutak nesmotrenosti i nepažnje pri korištenju uređaja može izazvati ozbiljne ozljede.

b) **Nosite opremu i sredstva za osobnu zaštitu na radu, te uvijek zaštitne naočale.** Nošenje sredstava za osobnu zaštitu, poput zaštitne maske za disanje, zaštitne kacige ili zaštitne sluha, ovisno o vrsti i načinu primjene električnog uređaja, smanjuje rizik od ozljeda.

c) **Izbjegavajte nehotično uključivanje uređaja. Prije nego li utikač uređaja uključite u utičnicu uvjerite se da je sklopka uređaja u isključenom položaju (“ISKLJ”, “AUS”, “OFF”).** Ako prilikom nošenja električnog uređaja držite prst na sklopki, ili pak ako uređaj s uključenom sklopkom priključite na mrežu, može doći do nezgode. Pritisnu sklopku

nikad ne premošćujte.

- d) **Uklonite alate za podešavanje uređaja i ključeve za vijke prije nego li električni uređaj uključite.** Komad alata ili ključ, ako se nađu u rotirajućem dijelu uređaja, mogu prouzročiti ozljeđivanje. Nikada ne dodirujte pokretne (rotirajuće) dijelove uređaja.
- e) **Ne precjenjujte vlastite mogućnosti. Zauzmite siguran stav i položaj pri radu te u svakom trenutku budite u ravnoteži.** Na taj način možete imati bolju kontrolu nad uređajem u neočekivanim situacijama.
- f) **Nosite prikladno radno odijelo. Ne nosite široko radno odijelo ili nakit.** Držite kosu, radno odijelo i rukavice na sigurnoj udaljenosti od pokretnih, rotirajućih dijelova uređaja. Pokretni, rotirajući dijelovi uređaja ili izratka mogu zahvatiti široko radno odijelo, nakit ili dugu kosu.
- g) **Ako na uređaj mogu biti montirani usisivači ili naprave za hvatanje prašine, uvjerite se da su stvarno priključeni i da se koriste na ispravan način.** Korištenje ovih naprava smanjuje ugroženost prašinom.
- h) **Prepustite električni uređaj na korištenje samo osoblju obučenom za rukovanje njime.** Mladež smije rukovati uređajem samo ako je starija od 16 godina, ako im služi u svrhu školovanja (obučavanja) te ako se to rukovanje obavlja pod nadzorom stručne osobe.

D) Brižljivo rukovanje i služenje električnim uređajem

- a) **Ne preopterećujte Vaš električni uređaj. Za Vaš rad upotrebljavajte električni uređaj koji je upravo za takav rad namijenjen.** S električnim uređajem koji odgovara svrsi te radi u propisanom području njegova opterećenja, radit ćete brže i sigurnije.
- b) **Ne koristite električni uređaj čija je sklopka neispravna.** Električni uređaj čija se sklopka/prekidač više ne da uključiti ili isključiti je opasan te ga se mora popraviti.
- c) **Izvučite utikač iz utičnice prije nego što pristupite podešavanju uređaja, zamjeni rezervnih dijelova ili prije nego što uređaj sklonite na stranu.** Ove mjere predostrožnosti sprječavaju nehotično uključivanje i pokretanje uređaja.
- d) **Nekorištene električne uređaje čuvajte izvan dohvata djece. Ne dopustite korištenje električnog uređaja osobama koje s načinom korištenja nisu upoznate ili koje nisu pročitale ove upute.** Električni uređaji su opasni ako ih koriste neiskusne osobe.
- e) **O električnom uređaju brinite se s pažnjom. Provjerite funkcioniraju li pokretni dijelovi uređaja jednostavno i glatko, tj. da ne zapinju, te da nisu slomljeni ili tako oštećeni da to može utjecati na ispravno funkcioniranje uređaja. Oštećene dijelove električnog uređaja prije njegove uporabe dajte popraviti stručnim osobama ili pak u ovlaštenu REMS-ov servis.** Brojnim nesrećama pri radu uzrok leži u slabom ili nedovoljnom održavanju električnih alata.
- f) **Rezne alate držite oštirima i čistima.** Brižno održavani rezni alati s oštrim reznim bridovima manje i rjeđe zapinju, te ih je lakše voditi.
- g) **Osigurajte/učvrstite izradak.** Za učvršćivanje izratka koristite stezne naprave ili škripac. Time ga se drži sigurnije nego li rukom, a uz to su Vam obje ruke slobodne za rad s električnim uređajem.
- h) **Koristite električni uređaj, pribor, alate i drugo u skladu s ovim uputama i na način kao što je propisano za ovaj specijalni tip uređaja. Uzmite pritom u obzir uvjete rada i aktivnosti koje namjeravate poduzeti.** Uporaba električnog uređaja za primjene za koje nije predviđen može dovesti do opasnih situacija. Nikakva svojevolljna promjena na električnom uređaju iz sigurnosnih razloga nije dopuštena.

E) Brižno postupanje i korištenje akumulatorskih uređaja

- a) **Prije nego što stavite akumulator u uređaj, uvjerite se da je električni uređaj isključen.** Stavljanje akumulatora u električni uređaj koji je uključen može izazvati nesreću.
- b) **Punjenje akumulatora strujom provodite samo punjačima koje preporučuju proizvođači uređaja.** Kod punjača koji su prikladni za određenu vrstu akumulatora postoji opasnost od požara ako ih se koristi za punjenje drugih vrsta akumulatora.
- c) **U električnom uređaju koristite samo akumulatore koji su predviđeni za te uređaje.** Korištenjem drugih akumulatora može doći do ozljeda ili do požara.
- d) **Nekorištene akumulatore držite podalje od uredskih spajalica, kovanica, ključeva, čavala, vijaka i drugih malih metalnih predmeta koji bi mogli izazvati kratki spoj kontakata akumulatora.** Posljedice toga mogle bi biti opekline ili vatra.
- e) **Kod nepravilnog korištenja akumulatora može doći do curenja tekućine iz akumulatora. Izbjegavajte kontakt s tom tekućinom. Ako do kontakta slučajno dođe, mjesto kontakta isperite vodom. Dospije li te-**

kućina u oči, razmotrite potrebu dodatne liječničke pomoći. Tekućina koje iscuri iz akumulatora može izazvati nadražaj kože i opekline.

- f) **Pri temperaturama akumulatora/punjača ili temperaturama okoline $\leq 5^{\circ}\text{C}/40^{\circ}\text{F}$ ili $\geq 40^{\circ}\text{C}/105^{\circ}\text{F}$ akumulator/punjač se ne smije koristiti.**
- g) **Oštećene, neispravne akumulatore ne zbrinjavajte kao obični kućni (komunalni) otpad, nego ga odnesite u ovlaštenu REMS-ov servis ili pak u ovlašteno komunalno poduzeće koje se bavi sakupljanjem otpada.**

F) Servisiranje

- a) **Popravke Vašeg električnog uređaja prepustite stručnjacima, uz primjenu isključivo originalnih zamjenskih dijelova.** Na taj ćete način osigurati zadržavanje trajne sigurnosti uređaja.
- b) **Slijedite propise o održavanju alata kao i upute o zamjeni alata.**
- c) **Redovito kontrolirajte priključni kabel uređaja, a u slučaju oštećenja dajte stručnjaku ili ovlaštenom REMS-ovom servisu da ga popravi ili zamijeni novim. Redovito kontrolirajte i produžni kabel te ga zamijenite ako se ošteti.**

Posebne sigurnosne upute

- Upotrebljavajte sredstva osobne zaštite na rad (npr. zaštitne naočale, odgovarajuću zaštitu).
- Pozor! Prilikom piljenja strugotina može padati prema napred ili u stranu. Druge osobe trebaju se držati podalje.
- Ne preopterećujte pilu niti listove pile. Prilikom piljenja na pritišćite prejako.
- Kod piljenja vodovodnih instalacija obratiti pažnju da ostatak vode iz cijevi ne dođe u dodir sa motorom. Moguća opasnost od električnog udara.
- Pri piljenju pri kojem nastaje prašina (materijala koji sadrže azbest, kamena, itd.) poštujujte i primijenjujte propisa o sprečavanju nezgoda na radu (odn. propise zaštite na radu).

1. Tehnički podaci

1.1. Kataloški brojevi artikala

REMS Tiger ANC pogonski stroj	560000
REMS Tiger ANC VE pogonski stroj	560008
REMS Tiger ANC SR pogonski stroj	560001
REMS Tiger ANC pneumatic pogonski stroj	560002
REMS Panther ANC VE pogonski stroj	560005
REMS Cat ANC VE pogonski stroj	560004
REMS Akku-Cat ANC VE pogonski stroj	560007
REMS High-Power-Akumulator 18 V	565210
Punjač za brzo punjenje 12–18 V	565220

1.2. Područje primjene

Piljenje pod pravim kutem

REMS Tiger ANC, REMS Tiger ANC VE, REMS Tiger ANC SR, REMS Tiger ANC pneumatic

S držačem za vođenje 563000 i REMS specijalnim listom pile 561001	
Cijevi (također i plastificirane)	do 2"
Metali, drvo, gips, itd.	3 mm i deblje

S držačem za vođenje 563000 i REMS specijalnim listom pile 561002	
Cijevi (također i plastificirane)	do 4"
Metali, drvo, gips, itd.	3 mm i deblje

REMS Tiger ANC SR s držačem za vođenje i REMS univerzalnim listom pile	
Nehrđajuće čelične cijevi	do 2" odn. 4"
Metali, drvo, plastika	1,5 mm i deblje

Prostoručno piljenje

sve REMS sabljaste pile

REMS univerzalni list pile i REMS listovi pile (vidi 2.4.)	
Čelične cijevi i druge	$\varnothing \leq 6"$, 160 mm
Ostali metalni profili, drvene palete (s čavlima)	≤ 250 mm

1.3. Broj hodova (prazni hod)

REMS Tiger ANC	2200 1/min
REMS Tiger ANC VE (kontinuirano podesiv)	0 ... 2200 1/min

REMS Tiger ANC SR (kontinuirano podesiv)	700 ... 2200 1/min
REMS Tiger ANC 48 V	1300 1/min
REMS Tiger ANC pneumatic	1800 1/min
REMS Panther ANC VE (kontinuirano podesiv)	0 ... 2200 1/min
REMS Cat ANC VE (kontinuirano podesiv)	0 ... 2200 1/min
REMS Akku-Cat ANC VE (kontinuirano podesiv)	0 ... 1700 1/min

1.4. Električni podaci

REMS Tiger ANC, REMS Tiger ANC VE, REMS Cat ANC VE	230 V; 50–60 Hz; 1050 W; 5 A vage 110 V; 50–60 Hz; 1050 W; 10 A vage 48 V; 750 W; 16,5 A sa zaštitnom izolacijom (73/23/EWG) radio smetnje otklonjene (89/336/EWG)
REMS Tiger ANC SR	230 V; 50–60 Hz; 1400 W; 6,4 A vage 110 V; 50–60 Hz; 1400 W; 12,8 A sa zaštitnom izolacijom (73/23/EWG) radio smetnje otklonjene (89/336/EWG)
REMS Panther ANC VE	230 V; 50–60 Hz; 500 W; 2,3 A vage 110 V; 50–60 Hz; 500 W; 4,6 A sa zaštitnom izolacijom (73/23/EWG) radio smetnje otklonjene (89/336/EWG)
REMS Akku-Cat ANC VE	18 V=; 2,0 Ah; 30 A
Brzi punjač (1 h)	Ulaz 230 V~; 50–60 Hz; 1,0 A Izlaz 12–18 V=; 50 W; 2,65 A

1.5. Priključak na komprimirani zrak

REMS Tiger ANC pneumatic	
Potreban pogonski pritisak	6 bar (85 psi)
Potrošak zraka u praznom hodu	1,6 m ³ /min (56 cf/min)
Potrošak zraka pri punom opterećenju	1,3 m ³ /min (46 cf/min)
Promjer crijeva	12–13 mm (1/2")
Podešenje uljnog podmazivanja	6–7 kapi/min

1.6. Dimenzije

REMS Tiger ANC	455×80× 90 mm (17,9"×3,2"×3,5")
REMS Tiger ANC VE	435×80×135 mm (17,1"×3,2"×5,3")
REMS Tiger ANC SR	490×80× 90 mm (19,3"×3,2"×3,5")
REMS Tiger ANC pneumatic	445×80× 90 mm (17,5"×3,2"×3,5")
REMS Panther ANC VE	320×80×110 mm (12,6"×3,2"×4,3")
REMS Cat ANC VE	435×80×135 mm (17,1"×3,2"×5,3")
REMS Akku-Cat ANC VE	435×90×190 mm (17,1"×3,5"×7,5")

1.7. Težina

REMS Tiger ANC	3,0 kg (6,6 lb)
REMS Tiger ANC VE	3,0 kg (6,6 lb)
REMS Tiger ANC SR	3,1 kg (6,8 lb)
REMS Tiger ANC pneumatic	3,8 kg (8,4 lb)
REMS Panther ANC VE	2,4 kg (5,3 lb)
REMS Cat ANC VE	3,0 kg (6,6 lb)
REMS Akku-Cat ANC VE (s akumulatorom)	3,5 kg (7,7 lb)
REMS High-Power-Akku 18 V	1,0 kg (2,2 lb)
REMS držač za vođenje do 2"	1,0 kg (2,2 lb)
REMS držač za vođenje 2 1/2–4"	1,7 kg (3,7 lb)

1.8. Podaci o buci

Emisija buke svedena na mjesto rada sve REMS sabljaste pile	98 dB(A)
Razina zvučne snage	
REMS Tiger ANC, REMS Tiger ANC VE, REMS Tiger ANC SR, REMS Panther ANC VE, REMS Cat ANC VE, REMS Akku-Cat ANC VE	104 dB(A)
REMS Tiger ANC pneumatic	107 dB(A)

1.9. Vibracije

Ponderirana efektivna vrijednost ubrzanja:	
REMS Tiger, svi modeli s držačem za vođenje	16,4 m/s ²
REMS Panther ANC VE, REMS Cat ANC VE, REMS Akku-Cat ANC VE, prostoručno	18 m/s ²
Sve sabljaste pile u praznom hodu	22 m/s ²

2. Puštanje u rad

2.1. Električni priključak

Pazite na napon mreže! Prije priključenja uređaja odn. brzog punjača provjeriti dali napon naveden na pločici odgovara naponu mreže. Na gradilištu u vlažnoj okolini, u slobodnom ili uporednom načinu postavljanja električni uređaj priključiti na mrežu preko 30mA-zaštitne sklopke (FI-sklopka).

Akumulator koji se isporučuje uz REMS Akku-Cat ANC VE kao i zamjenski akumulatori nisu napunjeni. Akumulator treba napuniti prije prve uporabe uređaja. U tu svrhu koristiti samo REMS-ov brzi punjač (565220). Kad je akumulator utaknut u punjač, crvena kontrolna žaruljica na punjaču žmiga. Nakon približno 1 h žaruljica počinje trajno svijetliti što znači da je akumulator napunjen. Tek nakon nekoliko postupaka punjenja akumulator dostiže svoj puni kapacitet.

2.2. Piljenje s držačem za vođenje (piljenje pod pravim kutem)

Svornjak ležaja (3) držača za vođenje (2) sa strane ugurati u pilu tako da se granični zatik držača za vođenje može kretati uzdužnim rasporedom pile.

Pozor: Da bi se ostvarilo pravokutne rezove pile nužno je koristiti REMS-ov držač za vođenje, budući da se pilu ne može rukom precizno postaviti niti voditi pod pravim kutem.

2.3. Prostoručno piljenje

Sabljasta pila koristi se bez držača za vođenje (2). Vi morate prilikom piljenja čvrsto pritisnuti pilu uz materijal koji se pili, da oslonka stopica (6) čvrsto naliježe na materijal koji se pili.

2.4. Izbor prikladnog lista pile

U vašem je interesu da uz sve REMS sabljaste pile koristite samo kvalitetne listove pile tvrtke REMS, jer u protivnom gubite prava iz jamstva!

Da bih postigli **pravokutni** rez (npr. cijevi), sa svim modelima REMS Tiger moramo osim držača za vođenje koji prenosi snagu, obavezno koristiti i **REMS specijalni list pile do 2" odn. 4"** (vidi pod 2.2.). REMS specijalni list pile posjeduje jednu obostranu sigurnosnu vodilicu, izvanredno je čvrst, otporan na savijanje i usukivanje. Normalni listovi pile s jednostranom sigurnosnom vodilicom kod visokog povećanja potpornog pritiska prilikom piljenja s držačem za vođenje ne mogu se koristiti. Oni prave krivi rez i pucaju na mjestu pritezanja.

Osim toga naročito se mora s REMS Panther ANC VE, REMS Cat ANC VE i REMS Akku-Cat ANC VE rabiti REMS univerzalni list pile (561003 ... 561006). Za sasvim specijalne radove stoje vam na raspolaganju daljnji, po obliku, duljini i broju/koraku zubaca različiti REMS listovi pile. Neprikladni listovi pile lako dovode do loma ili do prijevremenog otupljenja lista pile, a piljenje je nečisto i rez netočan. Pri piljenju cijevi od nehrđajućeg čelika i tvrdih lijevanih (gusenih) cijevi mora se koristiti REMS Tiger ANC SR i jedan REMS univerzalni list pile (561003 ... 561006).

Pri piljenju materijala s jakom emisijom prašine poput npr. gipsa, plinobetona, potrebno je iz sigurnosnih razloga i s ciljem zaštite prijenosnika od habanja osigurati odsisavanje prašine.

2.5. Montaža lista pile

U svrhu montaže lista pile, pilu **ne postavljati na zaštitni tuljak za sprečavanje pregibanja priključnog kabela**, jer bi se time kabel oštetio! Stezni vijak (9) tlačnog komada lista pile (4) otpustiti toliko da se list pile može uvesti preko zatika za centriranje. REMS specijalni list pile leži između oba kraka tlačnog komada (u obliku slova U) lista pile (sl. 2). REMS-ovi listovi pile moraju ležati unutar praznine u dnu tlačnog komada pile (sl. 3). Tlačni komad čvrsto pritegnuti pomoću steznog vijka (9), jer bi u suprotnom moglo doći do oštećenja ili odsijecanja zatika za centriranje. Zadaća zatika nije da drži list pile, već se to ostvaruje isključivo stiskanjem pomoću steznog vijka (9). Ako se stezni vijak (9) više ne da čvrsto pritegnuti, bilo zbog toga što je istrošena glava vijka (dosjedne stranice usadnog ključa) ili sam usadni imbus ključ, može doći do odsijecanja zatika za centriranje. Stoga je potrebno pravovremeno zamijeniti istrošeni stezni vijak (9) i njegov usadni imbus ključ.

3. Rad

REMS Tiger ANC: Uključivanje/isključivanje pomoću sklopke na tipkalo.
REMS Tiger ANC VE, REMS Panther ANC VE, REMS Cat ANC VE i REMS Akku-Cat ANC VE: Kontinuirano podešavanje brzine obrtaja odgovarajućim pritiskanjem sklopke (10).

REMS Tiger ANC SR: Podešavanje željene brzine obrtaja pomoću kotačića za podešavanje (12). Uključivanje/isključivanje pomoću sklopke na tipkalo (7).

REMS Tiger ANC pneumatic: U svrhu svladavanja uključne blokade (ispitane u TÜV), ručku (11) najprije povući na stranu i zatim potisnuti prema dole.

3.1. Tok rada pri piljenju s držačem za vođenje

Držač za vođenje montirati prema opisu pod 2.2. Pilu s držačem za vođenje prisloniti uz cijev tako da stežno vreteno (1) stoji okomito. Pritegnuti stežno vreteno. Pritisnuti sklopku na tipkalo (7 odn. 10), odn. ručucu (11), te istodobno obuhvativši ručku motora, pilu vući prema go-

Kupite si odmah pravi list pile.

Štedite puno novaca i živaca. I izabirete ono pravo.

REMS specijalni list pile 2"/4"

Specijalno razvijen za REMS Tiger ANC. Neophodan za piljenje pod pravim kutom, za brzu demontažu čeličnih cijevi s prenosom snage putem držača za vođenje. To izaziva mnogostruko povećanje potpornog pritiska pomoću peterostrukog prenosa snage putem poluge. Normalni listovi pile s jednostranom sigurnosnom vodilicom za to su neupotrebljivi, jer zbog visokog povećanja potpornog pritiska na mjestu pritezanja pucaju. Stoga je izvanredno čvrsti REMS-ov list pile otporan na savijanje i usukivanje. Obostrana sigurnosna vodilica s posebno širokom plohom za pritezanje omogućuje egzaktno dosjedanje i stabilnost. Izbor jakih zubaca za brzi rez. Mnogostruko dulji vijek trajanja.

REMS univerzalni list pile 100/150/200/300



Za prostoručno piljenje i piljenje s prenosom snage putem držača za vođenje. Samo 1 univerzalni list pile za sve poslove piljenja, umjesto brojnih raznovidnih listova pile. Žilavoelastični materijal, visoke savitljivosti za piljenje uz sam zid. Obostrana sigurnosna vodilica s posebno širokom plohom za pritezanje omogućuje egzaktno dosjedanje i stabilnost. Listovi pile s jednostranom sigurnosnom vodilicom kod visokog povećanja potpornog pritiska prilikom piljenja s držačem za vođenje ne mogu se koristiti, jer na mjestu pritezanja pucaju. Razdjela zubaca (kombo-ozupčenje), u naročito jako kaljen u području zubaca. Zahvaljujući tome izvanredan način piljenja i naročito dug vijek trajanja. Također za teško obradive materijale, npr. cijevi od nehrđajućeg čelika, tvrde lijevane (gusene) cijevi itd. i za piljenje drvenih paleta (s čavlima).

1. Za REMS Tiger ANC, REMS Tiger ANC VE, REMS Tiger ANC SR,

REMS Tiger ANC pneumatic
i druge proizvode.

REMS specijalni list pile (žuti)

za piljenje pod pravim kutom, za brzu demontažu s prenosom snage putem držača za vođenje.

		Duljina mm	Razmak zubiju mm	Materijal	Boja	Kat.br. (pakovanje od 5 komada)
	REMS-ov specijalni list pile 2" za čelične cijevi do 2"	140	2,5	HSS-Bi	žuta	561007
	REMS-ov specijalni list pile 2" za čelične cijevi do 2"	140	3,2	HSS-Bi	žuta	561001
	REMS-ov specijalni list pile 4" za čelične cijevi do 4"	200	3,2	HSS-Bi	žuta	561002

Za teško obradive materijale, npr. cijevi od nehrđajućeg čelika, tvrde lijevane (gusene) cijevi, preporučujemo da se umjesto REMS specijalnog lista pile uporabi fino nazubljen REMS univerzalni list pile u kombinaciji s REMS Tiger ANC SR s elektronskim regulatorom brzine obrtaja.

2. Za sve REMS sabljaste pile i druge proizvode.

REMS univerzalni list pile (crveni)



za prostoručno piljenje i za piljenje s prenosom snage putem držača za vođenje.

	REMS-ov univerzalni list pile 100	100	1,8/2,5	HSS-Bi	crvena	561006
	REMS-ov univerzalni list pile 150	150	1,8/2,5	HSS-Bi	crvena	561005
	REMS-ov univerzalni list pile 200	200	1,8/2,5	HSS-Bi	crvena	561003
	REMS-ov univerzalni list pile 300	300	1,8/2,5	HSS-Bi	crvena	561004

Također za drvo s čavlima, palete. Za teško obradive materijale npr. cijevi od nehrđajućeg čelika, tvrde lijevane (gusene) cijevi, potrebna je mala brzina obrtaja npr. koja se postiže korištenjem REMS Tiger ANC SR s elektronskim regulatorom brzine obrtaja.

3. Za sve REMS sabljaste pile i druge proizvode.

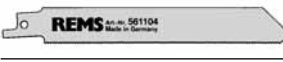
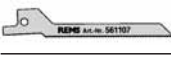
REMS-ovi listovi pile – za prostoručno piljenje za različite namjene.

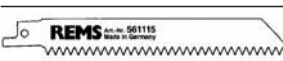
	REMS-ov list pile Metali 3 mm i deblji	100 150 200	1,8 1,8 1,8	HSS-Bi HSS-Bi HSS-Bi	crvena crvena crvena	561101 561103 561102
	REMS-ov list pile Metali 1–3 mm	150	1,4	HSS-Bi	crvena	561104
	REMS-ov list pile Metali 1–3 mm (list za izrez. krivulja)	90	1,4	HSS-Bi	crvena	561107
	REMS-ov list pile Metali 4 mm i deblji, drvo s čavlima, palete	150	2,5	HSS-Bi	crna	561110
	REMS-ov list pile Sve vrste drveta	300	4	WS	crna	561111
	REMS-ov list pile Gipsne ploče, plinski beton itd.	150	5	WS	bijela	561115

re sve dok se ne prepili cijev ili profil. Početni se rez, osobito kod velikih promjera (npr. 4"), može poboljšati tako da se stroj uključi tek kada je list pile već prislonjen na cijev. Vodite računa da na prizmi držača za vođenje nema strugotine jer bi ona mogla nepovoljno utjecati na pravilnost reza pod pravim kutem. Za postizanje optimalne brzine piljenja kao i za čuvanje lista pile potrebno je izabrati samo **umjereni** pritisak za posmak pile tijekom piljenja. Jakim pritiskom se ne povećava brzina piljenja!

3.2. Tok rada pri ručnom vođenju pile

Za ravne ili zakrivljene rezove oslonsku stopicu (6) čvrsto pritisnite uz materijal s tim da oslonška stopica (6) konstantno naliže na materijal koji se pili. Uključite stroj. Koristite samo oštre i besprijekorne listove pile. Održavajte ravnomjerni pomak jer to smanjuje opasnost od nezgode te čuva stroj i list pile. Priključni kabel neka uvijek bude iza stroja. Vi morate uvijek u toku rada pritisnuti snažno pilu na materijal koji se pili.

Piljenje poput ubodnom pilom: Ako materijal nije pretvrd (npr. drvo ili lagani građevinski materijali za zidove ili zidne obloge), listom pile se može oprezno zapiliti u materijal (sl. 4). U tu svrhu isključenu pilu donjim rubom oslonске stopice naslonite na materijal, a vrh lista pile postavite na mjesto reza; uključite pilu i list pile oprezno zapilite u materijal. Kod tvrdog materijala poput metala, mora se izbušiti rupu koja promjerom odgovara listu pile.

Važno je oslonsku stopicu uvijek snažno pritisnuti na materijal koji se pili. Na taj se način postiže ravnomjerni tok piljenja uz minimum vibracija.

3.3. Maziva

Ni u kom slučaju ne koristite kakvogod sredstva za podmazivanje. Neodgovarajuća maziva ometaju izbacivanje piljevine iz proreza te tako skraćuju životni vijek lista pile.

3.4. Nehrđajuće čelične cijevi, tvrde lijevane (gusene) cijevi

Pri piljenju cijevi od nehrđajućeg čelika i tvrdih lijevanih (guseni) cijevi mora se koristiti REMS Tiger ANC SR i jedan REMS univerzalni list pile (561003 ... 561006). Za piljenje pod pravim kutem obavezno je potreban držač za vođenje (vidi 2.2.). Isključivo pri piljenju cijevi od nehrđajućeg čelika obavezno je za hlađenje i podmazivanje koristiti sredstva REMS Spezial ili REMS Sanitol.

4. Održavanje

Prije servisiranja izvući mrežni utikač, odn. izvaditi akumulator!

4.1. Održavanje

REMS sabljaste pile ne zahtijevaju nikakvo održavanje. Mehanizam prijenosnika se kreće u trajnom punjenju masti i stoga ga se ne mora podmazivati.

4.2. Inspekcija/servisiranje

Prije servisiranja izvući mrežni utikač, odn. izvaditi akumulator. Servisiranje smiju izvoditi samo stručne i za to obučene osobe.

REMS sabljaste pile sa univerzalnim motorom imaju ugljene četkice. One se troše i mora ih se povremeno od strane REMS-ove ovlaštene servisne radionice provjeriti odn. zamjeniti novima. Vidi također 6. Postupanje pri poremećajima u radu.

5. Priklučenja

Kod REMS Akku-Cat ANC VE obavezno pazite da pozitivni pol motora (plastični podnožak priključne zastavice s nosom) bude crvenim vodom priključen na stezaljku 1 sklopke, a da poluga za promjenu smjera okretanja na sklopki bude zakrenuta prema natrag (prema površini pričvršćenja rashladnog tijela).

6. Postupanje pri poremećajima u radu

6.1. Poremećaj: Sabljasta pila zastaje tijekom piljenja.
Uključuje se zaštita od preopterećenja (REMS Tiger ANC).

Uzorci:

- Preveliki posmični pritisak.
- List pile je tup.
- List pile je neprikladan (vidi 2.4.).
- Istrošene ugljene četkice.
- Prenizak radni tlak (REMS Tiger ANC pneumatic).
- Prazan akumulator (REMS Akku-Cat ANC VE).

6.2. Poremećaj: Rez pri piljenju cijevi s držač za vođenje nije pravokutan.

Uzorci:

- Neprikladan list pile (vidi 2.4.).
- List pile je tup.
- Prizma držača za vođenje je nečista (strugotine!).

6.3. Poremećaj: Sabljasta pila se ne pokreće.

Uzorci:

- Uključena je zaštita od preopterećenja (REMS Tiger ANC).
- Priključni kabel je neispravan.
- Akumulator je prazan (REMS Akku-Cat ANC VE).
- Pogonski stroj je neispravan.

6.4. Poremećaj: Zatik za centriranje se odsijeca, a list pile se da samo nedovoljno stegnuti.

Uzorci:

- Stezni vijak (9) je istrošen; istrošen je usadni imbus ključ (vidi 2.5.).

7. Jamstvo proizvođača

Trajanje jamstva je 12 mjeseci nakon prodaje novog uređaja prvom korisniku a najviše 24 mjeseca nakon isporuke uvozniku (trgovcu). Trenutak preuzimanja (prodaje) potvrđuje se predočenjem originalne prodajne dokumentacije, na kojoj mora biti označen naziv artikla i datum prodaje. Sve greške u radu uređaja nastale unutar garantnog roka, a za koje se dokaže da su uzrokovane pogreškama u proizvodnji ili materijalu, odstranit će se besplatno. Kod takove otklonjene greške trajanje jamstva će se produžiti ili obnoviti. Štete koje potječu od prirodnog habanja, nestručnih postupaka ili korištenja, nepoštivanja pogonskih uputa, neodgovarajućeg pogonskog sredstva, preopterećenja, nesvrhsne uporabe, vlastitih ili tuđih zahvata u uređaj ili drugih razloga, a bez REMS-ovog ovlaštenja, nisu obuhvaćene jamstvom.

Zahvate obuhvaćene jamstvom smiju obavljati samo REMS-ove ovlaštene servisne radionice. Reklamacije će biti priznate samo ako se uređaj dostavi u navedenu radionicu bez prethodnih zahvata i nerastavljen u dijelove. Zamjenjeni artikli ili dijelovi vlasništvo su REMS-a.

Troškovi transporta do i od radionice snosi korisnik.

Zadržavamo nedodirljivo zakonsko pravo odlučivanja o vrsti greške i ispravaka suprotnih odluka trgovaca. Ovo jamstvo proizvođača vrijedi samo za nove uređaje, koji su kupljeni u Europskoj uniji, u Norveškoj ili u Švicarskoj.

Fig. 1–3

1 Vreteno z ročajem	7 Gumb stikala
2 Držalo vodila	8 Zaščita pred preobremenitvijo
3 Ležajni sornik	9 Stezni vijak
4 Naslon za pritiskanje lista žage	10 Brezstopenjsko stikalo
5 List žage	11 Ročica
6 Oporna ploščica	12 Regulacija stikalo

Splošna varnostna pravila

Pozor! Prebrati je potrebno vsa navodila. Napake, oziroma neupoštevanje naslednjih navodil, lahko vodijo do električnega udara, požara in/ali lahko povzročijo težke poškodbe. V nadaljevanju uporabljen izraz „električni aparat“ se nanaša na električna orodja, ki so priključena na električno omrežje s pomočjo priključnega kabla, na električna orodja gnana s pomočjo akumulatorja (brez omrežnega priključnega kabla), ter stroje in električne aparate. Vse električne aparate uporabljajte skladno s predpisi o varstvu pri delu in drugimi varnostnimi pravili.

TA NAVODILA DOBRO SHRANITE.

A) Delovno mesto

- Delovno mesto vzdržujte čisto in pospravljeno.** Nered in slaba osvetlitev delovnega mesta vodita k nesreči.
- Električni aparat ne uporabljajte v eksplozivnem okolju, v katerem se nahajajo gorljive tekočine, plini ali prah.** Električni aparati povzročajo iskre, kar lahko povzroči vžig prahu ali drugih gorljivih izparin.
- Pri uporabi električnih aparatov naj bodo otroci in druge osebe oddaljeni.** Med odklanjanjem ostalih oseb lahko izgubite nadzor nad aparatom.

B) Električna varnost

- Priključni vtič električnega aparata mora ustrezati vtičnici. Vtiča v nobenem primeru ni dovoljeno spreminjati. Ne uporabljajte nikaških adapterskih vtičev skupaj z ozemljenimi električnimi aparati.** Originalni vtiči in ustrezne vtičnice zmanjšujejo rizik eventualnega električnega udara. Če je električni aparat opremljen z zaščitnim vodnikom, se sme priključiti samo na vtičnico z zaščitnim kontaktom. Na gradbiščih, v vlažnem okolju ali na prostem, mora biti aparat priključen na omrežje samo preko naprave za 30 mA okvarnega toka (FI-stikalo).
- Izogibajte se stika z ozemljenimi deli, npr. cevmi, grelci, pečicami in hladilniki.** Nevarnost električnega udara je večja, če je vaše telo ozemljeno.
- Aparat zaščitite pred dežjem ali vlago.** Vdor vode v aparat poveča nevarnost električnega udara.
- Ne prenašajte aparata s pomočjo kabla in ne obečajte ga nanj. Ne vlecite za kabel, ko želite iztakniti vtič iz vtičnice. Kabel čuvajte pred vročino, oljem, ostrimi robovi in vrtljivimi deli.** Poškodovan ali prepletan kabel povečuje nevarnost električnega udara.
- Če uporabljate električni aparat na prostem, uporabljajte samo take kabelske podaljške, ki so primerni za delo na prostem.** Uporaba drugačnih podaljškov povečuje nevarnost električnega udara.

C) Osebna varnost

- Bodite pozorni, kaj se dogaja, delo z električnim aparatom opravljajte s pametjo. Aparata ne uporabljajte, če ste utrujeni ali pod vplivom drog, alkohola ali zdravil.** Trenutek nepazljivosti pri uporabi aparata lahko vodi do poškodb.
- Uporabljajte osebno zaščitno opremo in vedno tudi zaščitna očala.** Uporaba osebne zaščite, kot je maska za prah; zaščitna obutev, ki ne drsi; zaščitna čelada ali zaščita sluha, glede na vrsto in uporabo električnega aparata, zmanjšuje nevarnost poškodb.
- Izogibajte se naključnega vklopa. Preden vtaknete vtičač v vtičnico se prepričajte, če je stikalo v položaju izklopa.** Ne prenašajte priključenega aparata s prstom na sprožilcu, ker lahko to vodi do nezgode. Ne premostite vklopnega stikala.
- Pred vklopom aparata odstranite ključke in nastavitveno orodje.** Orodje ali ključ, ki se nahaja v vrtečem se delu aparata, lahko povzroči poškodbe. Nikoli ne posegajte v vrteče se dele.
- Ne precenjujte svojih sposobnosti. Poskrbite za varen in stabilen položaj telesa.** Tako lahko nepričakovane situacije bolje obvladate.
- Nosite primerno obleko. Ne uporabljajte ohlapnih oblačil ali nakita.** Lase, obleko in rokavice držite proč od gibljivih delov. Ohlapna oblačila, lase in nakit lahko vrtljivi deli aparata zagrabijo.
- Če je potrebno napravam priključiti sesalnik za prah ali druge pri-**

ključke, se prepričajte, da so le-ti pravilno in dobro priključeni. Uporaba teh naprav zmanjšuje škodljivi vpliv prahu.

- Električne aparate naj uporablja samo priučeno osebje.** V izobraževalne namene lahko aparat uporabljajo tudi mlajše osebe, če so starejše od 16 let, ter pod strokovnim nadzorstvom.

D) Skrbno ravnanje in uporaba električnih aparatov

- Električnega aparata ne preobremenjujte. Pri vašem delu uporabljajte samo temu primeren aparat.** Uporaba ustreznega električnega aparata zagotavlja boljše in varnejše delo v nazivnem območju.
- Ne uporabljajte električnega aparata, ki ima pokvarjeno stikalo.** Delo z električnim aparatom, katerega ni moč vklopiti ali izklopiti je nevarno. Aparat je potrebno takoj popraviti.
- Izvlcite vtič iz vtičnice preden se lotite nastavljanja aparata, menjave orodij ali preden ga odložite.** Ti previdnostni ukrepi zmanjšujejo možnost nenadejanega vklopa.
- Električne aparate, ki niso v uporabi dobro čuvajte, še zlasti pred otroki. Ne dopuščajte uporabe osebam, ki ne poznajo načina uporabe in teh navodil niso prebrali.** Električni aparati so nevarni, če jih uporablja nepoučena oseba.
- Električni aparat skrbno negujte. Redno preverjajte, če so vrtljivi deli prosto gibljivi oz. niso sprijeti, počeni ali tako poškodovani, da je funkcija električnega aparata s tem okrnjena. Pred uporabo električnega aparata, pustite da popravila poškodovanih delov opravi kvalificirano osebje, oziroma avtorizirani REMS-ov servis.** Mnogim nesrečam botruje slabo vzdrževanje električnih aparatov.
- Rezilna orodja vzdržujte čista in ostra.** Skrbno negovana rezilna orodja z ostrimi rezilnimi robovi se manj sprijemajo in jih je lažje voditi.
- Zavarujte obdelovanec.** Uporabljajte vpenjalne priprave ali primež. Na ta način je obdelovanec bolj varno vpet, kot pa da bi ga držali z rokami. Tako imate obe roki prosti za upravljanje z električnim aparatom.
- Električne aparate, pribor in zamenljiva orodja uporabljajte tako, kot je opisano v teh navodilih in tako, kot je predpisano za vsak tip aparata posebej. Pri tem upoštevajte delovne pogoje in temu ustrezno ravnanje.** Uporaba električnih aparatov za druge namene kakor je predvideno, lahko pripelje do nevarnih situacij. Kakršnekoli spremembe na električnem aparatu, iz varnostnih razlogov, niso dopustne.

E) Skrbno ravnanje in uporaba akumulatorskih aparatov

- Prepričajte se, da je električni aparat izključen, preden namestite akumulator.** Nameščanje akumulatorja na vključen električni aparat, lahko vodi k nezgodi.
- Akumulatorje polnite samo v tistih polnilcih, katere priporoča proizvajalec.** Za polnilec, ki je namenjen določenemu tipu akumulatorja, obstaja nevarnost požara, če se ga uporablja za polnjenje drugačnih akumulatorjev.
- V električnih aparatih uporabljajte samo tiste akumulatorje, ki so zanje predvideni.** Uporaba drugačnih akumulatorjev lahko vodi do poškodb ali požara.
- Neizrabljene akumulatorje hranite proč od pisarniških sponk, kovancev, ključev, žbljev, vijakov in drugih malih kovinskih predmetov, ki lahko povzročijo kratek stik na kontaktih.** Kratek stik na kontaktih akumulatorja lahko povzroči pregorete ali požar.
- Ob napačni uporabi lahko pride do iztoka tekočine iz akumulatorja. Izogibajte se kontakta z njo. Kontakte umijte z vodo. Če pride tekočina v oči, poiščite tudi zdravniško pomoč.** Iztekajoča akumulatorska tekočina draži kožo ali lahko povzroči opekline.
- Pri temperaturah akumulatorja/polnilca oz. okolice $\leq 5^{\circ}\text{C}/40^{\circ}\text{F}$ ali $\geq 40^{\circ}\text{C}/105^{\circ}\text{F}$ se akumulator in polnilec ne sme uporabljati.**
- Izrabljenih akumulatorjev ne smete odmetavati skupaj z gospodinjskimi odpadki, temveč jih morate oddati avtoriziranemu REMS-ovemu servisu oziroma kakemu drugemu pooblaščenemu lokalnemu zbiralcu tovrstnih odpadkov.**

F) Servis

- Popravila vašega aparata prepustite samo kvalificiranemu strokovnemu osebju, zamenjava delov pa mora biti opravljena samo z originalnimi nadomestnimi deli.** S tem bo ohranjena varnost aparata.
- Upoštevajte predpise vzdrževanja in navodila o menjavi orodij.**
- Redno kontrolirajte priključno vrstico električnega aparata, zamenjavo poškodovane vrvice naj opravijo v avtoriziranem REMS-ovem servisu. Redno preverjajte tudi kabelske podaljške in jih zamenjajte, če so poškodovani.**

Posebna varnostna pravila

- Uporabljajte osebna zaščitna sredstva. Uporabljajte zaščito pred hrupom. Pri delu, kjer se pojavlja prah, uporabljajte zaščitno masko.
- Pozor! Uporaba je dovoljena samo osebu, ki je priučeno ravnanju z njim.
- Žago in žagin list ne preobremenjujte. Pri delu ne uporabljajte prevelikega pritiska (pomika).
- Pri žaganju cevi za vodo pazite, da ne pridejo ostanki vode v motor – nevarnost električnega udara.
- Pri delu, kjer se ustvarja prah (snovi, ki vsebujejo azbest, kamen itd.), upoštevajte predpise za varno delo.

1. Tehnični podatki

1.1. Številke artiklov

REMS Tiger ANC pogonski stroj	560000
REMS Tiger ANC VE pogonski stroj	560008
REMS Tiger ANC SR pogonski stroj	560001
REMS Tiger ANC pneumatic pogonski stroj	560002
REMS Panther ANC VE pogonski stroj	560005
REMS Cat ANC VE pogonski stroj	560004
REMS Akku-Cat ANC VE pogonski stroj	560007
REMS High-Power-Akku 18 V	565210
Hitri polnilc 12–18 V	565220

1.2. Delovno območje

Rezanje pod pravim kotom

REMS Tiger ANC, REMS Tiger ANC VE, REMS Tiger ANC SR, REMS Tiger ANC pneumatic

z držalom za vodenje 563000 in REMS specialnim listom žage 561001	
Cevi (tudi oplasčene s plastiko)	do 2"
Kovine, les, gips itd.	3 mm in več

z držalom za vodenje 563100 in REMS specialnim listom žage 561002	
Cevi (tudi oplasčene s plastiko)	do 4"
Kovine, les, gips itd.	3 mm in več

REMS Tiger ANC SR z držalom za vodenje in REMS univerzalnim listom žage	
Cevi iz nerjavnega jekla	do 2" oz. 4"
Kovine, les, plastika	1.5 mm in več

Ročno vodene žage

REMS sabljaste žage

REMS univerzalni žagin list in REMS žagini listi (glej 2.4.)	
jeklene in druge cevi	$\varnothing \leq 6"$, 160 mm
drugi kovinski profili, les z žebli, palete	≤ 250 mm

1.3. Število gibov (prazni tek)

REMS Tiger ANC	2200 1/min
REMS Tiger ANC VE (brezstopenjska regulacija)	0 ... 2200 1/min
REMS Tiger ANC SR (brezstopenjska regulacija)	700 ... 2200 1/min
REMS Tiger ANC 48 V	1300 1/min
REMS Tiger ANC pneumatic	1800 1/min
REMS Panther ANC VE (brezstopenjska regul.)	0 ... 2200 1/min
REMS Cat ANC VE (brezstopenjska regulacija)	0 ... 2200 1/min
REMS Akku-Cat ANC VE (brezstopenjska regul.)	0 ... 1700 1/min

1.4. Električni podatki

REMS Tiger ANC, REMS Tiger ANC VE, REMS Cat ANC VE	230 V; 50–60 Hz; 1050 W; 5 A vage 110 V; 50–60 Hz; 1050 W; 10 A vage 48 V; 750 W; 16,5 A zaščitna izolacija (73/23/EWG) odprava motenj (89/336/EWG)
REMS Tiger ANC SR	230 V; 50–60 Hz; 1400 W; 6,4 A vage 110 V; 50–60 Hz; 1400 W; 12,8 A zaščitna izolacija (73/23/EWG) odprava motenj (89/336/EWG)

REMS Panther ANC VE	230 V; 50–60 Hz; 500 W; 2,3 A vage 110 V; 50–60 Hz; 500 W; 4,6 A zaščitna izolacija (73/23/EWG) odprava motenj (89/336/EWG)
REMS Akku-Cat ANC VE	18 V=; 2,0 Ah; 30 A
Hitri polnilc (1 h)	vhod 230 V~; 50–60 Hz; 1,0 A izhod 12–18 V=; 50 W; 2,65 A

1.5. Priključek za komprimiran zrak

REMS Tiger ANC pneumatic	
Potreben pogonski pritisk	6 bar (85 psi)
Poraba zraka v praznem hodu	1,6 m ³ /min (56 cf/min)
Poraba zraka pri polni obremenitvi	1,3 m ³ /min (46 cf/min)
Premer cevi	12–13 mm (1/2")
Nastavitev oljnega mazanja	6–7 kapljic/min

1.6. Dimenzije

REMS Tiger ANC	455×80× 90 mm (17,9"×3,2"×3,5")
REMS Tiger ANC VE	435×80×135 mm (17,1"×3,2"×5,3")
REMS Tiger ANC SR	490×80× 90 mm (19,3"×3,2"×3,5")
REMS Tiger ANC pneumatic	445×80× 90 mm (17,5"×3,2"×3,5")
REMS Panther ANC VE	320×80×110 mm (12,6"×3,2"×4,3")
REMS Cat ANC VE	435×80×135 mm (17,1"×3,2"×5,3")
REMS Akku-Cat ANC VE	435×90×190 mm (17,1"×3,5"×7,5")

1.7. Teže

REMS Tiger ANC	3,0 kg (6,6 lb)
REMS Tiger ANC VE	3,0 kg (6,6 lb)
REMS Tiger ANC SR	3,1 kg (6,8 lb)
REMS Tiger ANC pneumatic	3,8 kg (8,4 lb)
REMS Panther ANC VE	2,4 kg (5,3 lb)
REMS Cat ANC VE	3,0 kg (6,6 lb)
REMS Akku-Cat ANC VE (z akumulatorjem)	3,5 kg (7,7 lb)
REMS High-Power-Akku 18 V	1,0 kg (2,2 lb)
REMS držalo vodila do 2"	1,0 kg (2,2 lb)
REMS držalo vodila 2 1/2–4"	1,7 kg (3,7 lb)

1.8. Informacije o hrupu

Emisijska vrednost na delovnem mestu	
REMS sabljaste žage	98 dB(A)
Zvočni učinek	
REMS Tiger ANC, REMS Tiger ANC VE, REMS Tiger ANC SR, REMS Panther ANC VE, REMS Cat ANC VE, REMS Akku-Cat ANC VE	104 dB(A)
REMS Tiger ANC pneumatic	107 dB(A)

1.9. Vibracije

Efektivne vrednosti pospeševanja:	
REMS Tiger, z vodilnim držalom	16,4 m/s ²
REMS Panther ANC VE, REMS Cat ANC VE, REMS Akku-Cat ANC VE, prostoročno	18 m/s ²
REMS sabljaste žage prosti tek	22 m/s ²

2. Pred uporabo

2.1. Električni priklop

Pazite na pravilno napetost! Pred priključitvijo stroja preverite, če podatki o napetosti na tablici ustrezajo napetosti omrežja. Če se dela opravljajo v vlažnem okolju je potrebno pogonski stroj priključiti preko 30 mA zaščitnega stikala (FI-stikala).

Akumulator, ki je dobavljen z REMS Akku-Cat ANC VE, ni napolnjen, (ravno tako tudi rezervni akumulator). Pred prvo uporabo je potrebno akumulator napolniti. V ta namen uporabite REMS-ov hitri polnilc (565220). Ko je akumulator v polnilcu, utripa rdeča kontrolna luč. Po ca. 1 uri neha utripati kar pomeni, da je akumulator napolnjen. Akumulator doseže polno kapaciteto šele po večkratnih polnjenjih.

2.2. Žaganje z držalom vodila (pravokotno žaganje)

Ležajni sornik (3) držala vodila (2) vtaknemo v žago od strani tako, da leži omejitni vtič držala vodila po vzdolžnem preseku žage.

Pozor: za doseganje pravokotnih rezov je nujna uporaba REMS držala vodila, ker je prostoročno nemogoče postaviti žago eksaktno pravokotno na material.

2.3. Prostoročno žaganje

Žago uporabljamo brez držala vodila (2). S pomočjo oporne ploščice (6) jo čvrsto pritiskamo k materialu.

2.4. Izbor ustreznega žaginega lista

Za REMS sabljaste žage uporabljajte samo kvalitetne REMS žagine liste, v nasprotnem primeru izgubite garancijo!

Za doseganje **pravokotnega odreza** (npr. cevi) pri žaganju z vsemi modeli REMS Tiger je potrebno razen držala (glej 2.2.) brezpogojno uporabiti tudi REMS-ov **specialni** žagin list 2" oz. 4". Le-ta ima namreč dvostranski naslon, je posebno debel in odporen pred zvijanjem in upogibanjem. Običajni žagini listi z enostranskim naslonom visokim pritiskom, pri žaganju z držalom, niso kos. Povzročajo poševne odreze in se hitro prelomijo na mestu vpetja.

Takoj si kupite ustrezen žagin list.

To je prava odločitev s katero si prihranite veliko denarja in skrbi.

REMS specialni žagin list 2"/4"

Posebej razvit za REMS Tiger ANC. Neobhodno potreben za pravokotno žaganje in hitro demontažo jeklenih cevi s pomočjo držala, ki deluje kot vzvod in s tem omogoča 5-kratno povečanje moči. Običajni žagini listi z enostranskim naslonom so zato neuporabni, ker se zaradi visokega pritiska na mestu vpetja prelomijo. REMS-ov specialni žagin list pa je prav zaradi tega posebno debel in odporen pred zvijanjem in upogibanjem. Dvostranski naslon s posebej široko vpenjalno ploščkijo zagotavlja dobro vpetje in visoko stabilnost. Grobo, valovito ozobljenje za hitro rezanje. Večkratno podaljšana življenjska doba.

REMS univerzalni žagin list 100/150/200/300



Za prostoročno žaganje in tudi žaganje s pomočjo držala. Samo 1 univerzalni list za različna dela namesto mnogih različnih listov. Žilavo elastičen material z visoko gibljivostjo, tudi za rezanje slojastih materialov. Dvostranski naslon s posebej široko vpenjalno ploščkijo zagotavlja dobro vpetje in visoko stabilnost. Žagini listi z enostranskim naslonom, visokim pritiskom, pri žaganju z držalom, niso kos. Na mestu vpetja se lahko hitro prelomijo. Spreminjajoča se delitev zob (Combo-ozobljenje), v območju zob specialno kaljeno. S tem je dosežena izredna zmogljivost in posebno dolga življenjska doba. Tudi za materiale, ki se težko režejo, npr. nerjavne jeklene cevi, trde cevi iz litine in tudi za les z žebli, palete.

1. Za REMS Tiger ANC, REMS Tiger ANC VE, REMS Tiger ANC SR,

REMS Tiger ANC pneumatic
in stroje drugih proizvajalcev.

REMS specialni žagin list (rumen)

za pravokotno žaganje in hitro demontažo s pomočjo držala.

		Dolžina mm	Razmak zob mm	Material	Barva	Št. artikla (pakiranje po 5 kosov)
	REMS specialni žagin list 2" za jeklene cevi do 2"	140	2,5	HSS-Bi	rumena	561007
	REMS specialni žagin list 2" za jeklene cevi do 2"	140	3,2	HSS-Bi	rumena	561001
	REMS specialni žagin list 4" za jeklene cevi do 4"	200	3,2	HSS-Bi	rumena	561002





Za materiale, ki se težko režejo, npr. nerjavne jeklene cevi ali trde cevi iz litine, priporočamo, namesto REMS specialni žaginega lista, fino ozobljen REMS-ov univerzalni list v kombinaciji REMS Tiger ANC SR z elektronsko regulacijo.

2. Za REMS sabljaste žage

in stroje drugih proizvajalcev.

REMS univerzalni žagin list (rdeč)

za prostoročno žaganje in tudi žaganje s pomočjo držala.

	REMS univerzalni žagin list 100	100	1,8/2,5	HSS-Bi	rdeča	561006
	REMS univerzalni žagin list 150	150	1,8/2,5	HSS-Bi	rdeča	561005
	REMS univerzalni žagin list 200	200	1,8/2,5	HSS-Bi	rdeča	561003
	REMS univerzalni žagin list 300	300	1,8/2,5	HSS-Bi	rdeča	561004

Za les z žebli, palete. Za materiale, ki se težko režejo, npr. nerjavne jeklene cevi ali trde cevi iz litine uporabljajte nižje število vrtljajev npr. REMS Tiger ANC SR z elektronsko regulacijo.

3. Za REMS sabljaste žage

in stroje drugih proizvajalcev.

REMS žagini listi – za ročno žaganje v različne namene.

	REMS žagin list Kovine 3 mm in več	100 150 200	1,8 1,8 1,8	HSS-Bi HSS-Bi HSS-Bi	rdeča rdeča rdeča	561101 561103 561102
	REMS žagin list Kovine 1–3 mm	150	1,4	HSS-Bi	rdeča	561104
	REMS žagin list Kovine 1–3 mm (list za izrez. krivulj)	90	1,4	HSS-Bi	rdeča	561107
	REMS žagin list Kovine 4 mm in več, les z žebli, palete	150	2,5	HSS-Bi	črna	561110
	REMS žagin list Vse vrste lesa	300	4	WS	črna	561111
	REMS žagin list Gips plošče, plinski beton itd.	150	5	WS	bela	561115

Poleg tega se posebno za REMS Panther ANC VE, REMS Cat ANC VE in REMS Akku-Cat ANC VE mora uporabljati REMS univerzalni žagin list 561003 ... 561006. Za povsem specialna dela so na razpolago različni žagini listi v različnih dolžinah, oblikah in delitvi zob. Neustreznosti listi se lahko hitro zlomijo, otopijo ali pa ne zagotavljajo čistega in natančnega reza. Pri žaganju nerjavečega jekla, je treba pri stroju REMS Tiger ANC SR uporabljati REMS univerzalni žagin list 561003 ... 561006.

Pri žaganju materialov, kjer nastaja veliko prahu, npr. gips ali plinski beton (siporex), iz varnostnih razlogov in zaradi zaščite aparata pred obrabo, uporabite odsesavanje.

2.5. Montaža žaginega lista

Pri montaži lista, žage **ne postavljajte na gumijasti kabelski uvodnik**, s tem lahko namreč poškodujete priključni kabel! Stezni vijak (9) naslona za pritiskanje lista žage (4) popustite za toliko, da se list lahko vtakne preko vtiča za centriranje. REMS-ov specialni list žage leži med obema krakoma pritisknega naslona v obliki črke U (Fig. 2). REMS-ovi listi žag morajo ležati znotraj praznine na dnu pritisknega naslona (Fig. 3). Pritisni naslon s pomočjo steznega vijaka (9) **čvrsto** zategnemo, v nasprotnem primeru se lahko centrirni vtič poškoduje ali odreže. Le-ta ni namenjen za držanje žaginega lista. To funkcijo dosežemo izključno s stiskanjem steznega vijaka (9). V primeru, da se steznega vijaka (9) ne more več zategniti, ker je izrabljena njegova imbus odprtina ali izrabljen imbus ključ, lahko pride do poškodbe centrirnega vtiča. Zaradi tega pravočasno zamenjajte izrabljen stezni vijak (9) in imbus ključ.

3. Uporaba

REMS Tiger ANC: Vključitev/izključitev s pomočjo gumba stikala (7).

REMS Tiger ANC VE, REMS Panther ANC VE, REMS Cat ANC VE in REMS Akku-Cat ANC VE: Zvezno nastavitve hitrosti vrtenja dosežemo s pritiskanjem stikala (10).

REMS Tiger ANC SR: Zvezno nastavitve hitrosti vrtenja dosežemo s regulacija stikala (12). Vključitev/izključitev s pomočjo gumba stikala (7).

REMS Tiger ANC pneumatic: v primeru vključitvene blokade, ki je preiskušena po TÜV, ročico (11) najprej potegnemo na stran in nato pritismo navzdol.

3.1. Potek dela pri žaganju z držalom vodila

Držalo vodila montiramo po opisu pod 2.2. Žago z držalom vodila naslonimo na cev tako, da leži stezno vreteno (1) vertikalno. Vreteno nato zategnemo. Gumb stikala (7 oz. 10) aktiviramo in istočasno primemo ročico motorja, oz. ročico (11) pritiskamo navzgor, dokler cevi ali profil ne odrežemo. Začetni rez, zlasti pri velikih premerih (npr. 4"), izboljšamo tako, da stroj vključimo šele takrat, ko je je žagin list naslonjen na cev. Pazite, da prizma držala vodila ni prekrita z ostružki, le-to namreč onemogoča pravokoten rez. Zaradi doseganja optimalne hitrosti žaganja in varčevanja žaginega lista, vršite srednje močan pritisk oz. pomik. Močan pritisk ne pripomore k hitrejšemu žaganju!

3.2. Potek dela pri ročnem vodenju žage

Za ravne reze ali reze po krivuljah, prislonimo oporno ploščico (6) na obdelovanec in nato vključimo stroj. Uporabljajte samo ostre in brezhibne žagine liste. Pritisk naj bo enakomeren, saj to znižuje nevarnost pred nezgodami, ter čuva stroj in žagin list. Priključni kabel naj bo vedno za strojem.

Žaganje s potisnjenim listom v plošči: če material ni pretrd, kot npr. les ali lahki gradbeni materiali za zid, lahko list žage med obratovanjem pazljivo potisnemo v material (Fig. 4). Pri tem je treba zaustavljeno žago, s spodnjim robom oporne ploščice in vrhom žaginega lista, nastaviti na rezno mesto, vključiti stroj in žagin list pazljivo potisniti v material. Pri trdem materialu, kot tudi pri kovinah, je treba najprej izvrtati luknjo, ki po premeru ustreza žaginemu listu.

Pomembno je, da opomo ploščico (6) vedno močno pritismo na material, katerega žagamo. S tem dosežemo enakomernost rezanja in minimalne vibracije.

3.3. Maziva

V nobenem primeru ni dovoljena uporaba maziv. Maziva namreč onemogočajo odstranjevanje opilkov iz useka in s tem skrajšujejo življenjsko dobo lista.

3.4. Nerjavečega jekla ali trde litine

Za žaganje nerjavečega jekla ali trde litine s strojem REMS Tiger ANC

SR, je treba REMS univerzalni žagin list 561003 ... 561006. Za pravokotno žaganje je vsekakor potrebno držalo vodila (glej 2.2.). Pri žaganju plemenitega jekla, hladimo in mažemo izključno z REMS Spezial ali REMS Sanitol.

4. Vzdrževanje

Pred vzdrževalnimi deli ali popravili je potrebno vtiča iz električnega mrežja!

4.1. Servisiranje

REMS sabljaste žage ne zahtevajo nikakršnega servisiranja. Mehanizem prenosa se vrti v polnenju trajne masti, zato ni potrebno nikakršno mazanje.

4.2. Pregled/vzdrževanje

Pred pričetkom izvajanja popravila izvlcite vtiča iz omrežja! Ta dela sme opravljati samo strokovno oziroma priučeno osebje!

Motor stroja REMS sabljaste žage ima oglene ščetke. Te so podvržene obrabi, zato jih je potrebno občasno na pooblaščenem REMS-ovem servisu pregledati in po potrebi zamenjati. Glej tudi 6. Ukrepanje pri motnjah.

5. Priklučitve

Pri REMS Akku-Cat ANC VE je potrebno paziti, da je plus pol motorja (plastično podnožje priključnega jezička) priključen z rdečim vodnikom na stikalni priključek 1 in da je ročica za smer vrtenja na stikalu pomaknjena nazaj (za pritrditveno ploskev hladilnega telesa).

6. Ukrepanje pri motnjah

6.1. Motnja: sabljasta žaga se pri rezanju zaustavlja zaščita proti preobremenitvi se vključuje (REMS Tiger ANC).

- Vzrok:
- prevelik pomični pritisk,
 - žagin list je top (obrabljen),
 - neustrezen žagin list (glej 2.4.),
 - obrabljene ogljene ščetke,
 - prenizek pogonski pritisk (REMS Tiger ANC pneumatic),
 - prazen akumulator (REMS Akku-Cat ANC VE).

6.2. Motnja: rez, pri žaganju cevi z držalo vodila, ni pravokoten.

- Vzrok:
- neustrezen žagin list (glej 2.4.),
 - žagin list je top (obrabljen),
 - prizma držala vodila je umazana (opilki!).

6.3. Motnja: sabljasta žaga ne deluje.

- Vzrok:
- vključena zaščita pred preobremenitvijo (REMS Tiger ANC),
 - priključni vod v okvari,
 - prazen akumulator (REMS Akku-Cat ANC VE),
 - stroj v okvari.

6.4. Motnja: odrezan centrirni vtič, žaginega lista ne moremo zategniti.

- Vzrok:
- obrabjen stezni vijak (9), obrabjen imbus ključ (glej 2.5.).

7. Garancija proizjalca

Garancijska doba je 12 mesecev po izročitvi novega proizvoda prvemu uporabniku, največ pa 24 mesecev po dobavi trgovini. Čas izročitve je razviden iz prodajnih dokumentov, ki morajo vsebovati podatke kot so datum prodaje in oznake proizvodov. Vse, v garancijskem roku ugotovljene okvare (napake materiala ali izdelave) se odpravijo brezplačno. Garancijska doba se z odpravljanjem napak niti ne podaljša niti ne obnovi. Škoda, ki bi nastala zaradi običajne iztroščenosti, nestrokovnega ravnanja ali uporabe, nepazljivosti, oziroma neupoštevanja navodil za uporabo, uporabe neprimernih pogonskih sredstev, prekomernih obremenitev, nesmišelnih uporabe, lastnih ali tujih posegov in drugih razlogov, ki jih REMS ne priznava, se v roku trajanja garancije ne prizna.

Garancijske storitve lahko opravljajo samo pogodbeni oz. REMS-ovi pooblaščenih servisi. Reklamacije se priznajo, če se aparat dostavi avtorizira-

nemu servisu brez predhodnih posegov in v nerazstavljenem stanju. Zamenjani proizvodi in njihovi deli ostanejo v lasti REMS-a.

Stroški prevoza bremenijo uporabnika.

Zakonite pravice uporabnikov, zlasti njihove zahteve do trgovin ostanejo nedotaknjene. Ta garancija proizvajalca velja samo za nove proizvode, ki se prodajajo v EU, ter v Norveški ali v Švici.

Fig. 1–3

1 Șurubul menghinei-ghidaj	7 Comutator pornit-oprit
2 Menghina-ghidaj	8 Protecție la supra-sarcină
3 Axul menghinei-ghidaj	9 Șurub pentru fixarea lamei
4 Piesa de fixare a lamei	10 Comutator cu variator de turație
5 Lama de ferăstrău	11 Levier
6 Talpă-suport	12 Buton rotativ de reglaj

Reguli generale de siguranță

AVERTISMENT! Citiți toate instrucțiunile. Nerespectarea acestora poate duce la șocuri electrice, incendii și/sau accidente grave. Termenul „mașini electrice” folosit în continuare se referă la sculele electrice portabile alimentate de la rețea sau acumulatori, ca și la mașinile staționare. Folosiți mașinile electrice numai în scopul pentru care au fost proiectate, cunoscând regulile generale și cele specifice de prevenire a accidentelor.

PĂSTRAȚI ACESTE INSTRUCȚIUNI.

A) Zona de lucru

- a) **Mențineți zona de lucru curată și bine luminată.** Dezordinea și slaba iluminare generează accidente.
- b) **Nu folosiți mașini electrice în medii cu potențial exploziv, cum ar fi în prezența lichidelor inflamabile, a gazelor sau a prafurilor explozive.** Mașinile electrice generează scânteii ce pot detona aceste medii.
- c) **Îndepărtați curioșii și copiii din zona de lucru.** Distragerea atenției poate provoca pierderea controlului mașinii în lucru.

B) Prevenirea electrocutării

- a) **Ștecherile mașinilor trebuie să se potrivească la priza folosită. Nu modificați niciodată ștecherul. Nu folosiți adaptoare de ștecher pentru mașinile cu împământare.** Ștecherile originale și prizele potrivite reduc riscul electrocutării. Dacă mașina are cablu de alimentare cu conductor de protecție, ștecherul trebuie conectat numai la o priză cu împământare. Pe șantier, în medii umede, sub cerul liber, etc., alimentați mașina numai prin intermediul unei prize cu protecție de 30 mA (disjunctori FI).
- b) **Evitați să atingeți obiecte împământate electric, precum țevi, radiatoare, cuptoare, frigidere.** Riscul de electrocutare crește în contact cu corpuri legate la pământ.
- c) **Nu expuneți mașinile electrice la ploaie sau umezeală.** Apa ce pătrunde într-o mașină electrică crește riscul de electrocutare.
- d) **Îngrijiți cablul electric. Nu folosiți niciodată cablul pentru a transporta mașina. Nu trageți de cablu pentru a scoate din priză. Feriți cablul de căldură, ulei, muchii ascuțite sau elemente în mișcare.** Căburile deteriorate cresc riscul de electrocutare.
- e) **Când folosiți o mașină electrică în aer liber, alegeți un cablu prelungitor special pentru exterior.** Astfel, reduceți riscul de electrocutare.

C) Siguranța personală

- a) **Când lucrați cu o mașină electrică, rămâneți permanent atent la ceea ce faceți. Nu lucrați atunci când sunteți obosit sau sub influența alcoolului sau a medicamentelor.** Un singur moment de neatenție poate cauza grave accidente.
- b) **Folosiți echipamentul de protecție. Protejați-vă întotdeauna ochii.** Echipamentul de protecție adecvat situației, precum masca de praf, încălțăminte anti-alunecare, casca de cap, caștile antifon, vor reduce riscul de vătămare corporală.
- c) **Evitați pornirea accidentală. Înainte de a cupla ștecherul la priză, asigurați-vă că întrerupătorul de pornire nu este acționat.** Transportarea mașinii cu degetul pe întrerupător și alimentarea mașinii cu întrerupătorul de alimentare pornit vor genera accidente.
- d) **Îndepărtați cheile de fixare sau reglaj înainte de a porni mașina.** O sculă lăsată pe un element în mișcare poate genera vătămare corporală.
- e) **Păstrați întotdeauna un bun echilibru al corpului.** Astfel puteți avea un mai bun control al mașinii în situații neprevăzute.
- f) **Îmbrăcați-vă adecvat. Nu purtați haine largi sau bijuterii. Feriți-vă hainele, mânușile și părul de părțile în mișcare ale mașinii.** Hainele largi, părul și bijuteriile pot fi prinse în mișcarea părților mobile.
- g) **Dacă mașina este livrată cu accesorii specifice pentru îndepărtarea prafului, asigurați-vă că acestea sunt folosite și corect conectate.** Folosirea lor reduce riscurile legate de praf.
- h) **Permiteți numai personalului calificat să folosească mașini electrice.** Cei ce învață pot utiliza o mașină electrică numai dacă le este necesar pentru calificarea lor, dacă au peste 16 ani și numai supravegheați de o persoană calificată.

D) Folosirea și îngrijirea mașinilor electrice

- a) **Nu suprasolicitați mașina. Folosiți mașina potrivită cu sarcina de lucru.** Mașina va lucra mai bine și mai sigur atât timp cât este folosită în limitele pentru care a fost proiectată.
- b) **Nu folosiți mașina electrică dacă întrerupătorul nu funcționează corect.** Orice mașină electrică ce nu poate fi controlată prin întrerupător este periculoasă și trebuie reparată.
- c) **Deconectați mașina de la priza de alimentare înainte de orice conectare a unui accesoriu, reglare sau depozitare.** Aceste măsuri reduc riscul pornirii accidentale.
- d) **Dezozitați mașinile astfel încât să fie inaccesibile copiilor. Nu permiteți niciunei persoane nefamiliarizate cu mașinile electrice și cu aceste instrucțiuni să folosească o mașină electrică.** Mașinile electrice sunt periculoase atunci când ajung pe mâna unor neavizați.
- e) **Mașinile electrice trebuie întreținute. Verificați montura părților mobile și a oricărui element ce poate afecta buna funcționare a mașinii. Dacă sunt nereguli, dați mașina la reparat unui service autorizat REMS, înainte de a o folosi din nou.** Multe accidente sunt determinate de starea de proastă întreținere a mașinilor.
- f) **Mențineți cuțitele ascuțite și curate.** Sculele așchietoare/tăietoare în bună stare nu se blochează și sunt mai ușor de controlat.
- g) **Fixați ferm piesa prelucrată.** Folosiți o menghină sau dispozitive de prindere pentru a fixa piesa prelucrată. Este mult mai sigur decât să încercați să o țineți cu mâna și vă permite să aveți ambele mâini libere pentru controlul mașinii.
- h) **Folosiți mașinile, accesoriile, sculele de lucru, etc., în acord cu prezentele instrucțiuni și în modul specific de operare a mașinii respective, luând în considerare condițiile concrete de lucru.** Folosirea mașinilor în alt scop decât cel proiectat poate duce la situații periculoase. Orice modificare neautorizată a unei mașini electrice este interzisă din motive de siguranță a exploataării.

E) Folosirea și îngrijirea mașinilor cu acumulatori

- a) **Înainte de a conecta acumulatorul, asigurați-vă că întrerupătorul nu este acționat.** Astfel evitați accidentele.
- b) **Reîncăcați acumulatorul numai cu încărcătorul specificat de producător.** Un încărcător proiectat pentru un tip de acumulator poate provoca incendiu dacă este folosit pentru alt acumulator.
- c) **Folosiți numai acumulatorii specificați pentru mașina dumneavoastră.** Alte tipuri pot genera vătămări corporale sau incendii.
- d) **Ferțiți acumulatorul de obiecte metalice mici precum agrafe, mone-de, chei, nasturi, șuruburi, etc., ce îi pot scurtcircuita bornele.** Acestea pot provoca arsuri sau incendii.
- e) **În condiții de utilizare incorectă, din acumulator poate curge lichid. Evitați atingerea lui. Dacă totuși se întâmplă, spălați cu apă. Dacă acest lichid intră în contact cu ochii, spălați cu apă și solicitați imediat ajutor medical.** Lichidul din acumulator poate provoca iritații sau arsuri.
- f) **Folosiți acumulatorul și încărcătorul numai când temperatura lor și a mediului este între $\leq 5^{\circ}\text{C}/40^{\circ}\text{F}$ și $\geq 40^{\circ}\text{C}/105^{\circ}\text{F}$.**
- g) **Nu aruncați acumulatorii împreună cu gunoierul menajer. Duceți-i la un centru autorizat REMS sau la orice companie autorizată pentru evacuare ecologică.**

F) Service

- a) **Mașina trebuie reparată numai de către personal special calificat și numai cu piese de schimb originale.** Astfel veți avea în continuare siguranță în utilizarea ei.
- b) **Respectați instrucțiunile privind înlocuirea consumabilelor și instrucțiunile privitoare la întreținerea mașinii.**
- c) **Verificați periodic starea cordonului de alimentare și a eventualelor prelungitoare pe care le folosiți. Cordonul deteriorat trebuie înlocuit la un centru de service autorizat REMS. Prelungitoarele defecte trebuie reparate sau înlocuite.**

Reguli speciale de siguranță

- Folosiți echipamentul de protecție personală (ex. mănuși, căști pentru urechi).
- Atenție! Șpanul este aruncat către înainte și lateral. Îndepărtați oamenii din jur.
- Nu suprasolicitați mașina sau lama. Nu forțați avansul în material.

- La tăierea țevilor cu apă, asigurați-vă ca apa să nu pătrundă în motor. Pericol de electrocutare.
- La prelucrarea unor materiale ce generează mult praf (azbest, piatră) respectați normele de protecție individuală specifice.

1. Date tehnice

1.1. Coduri de identificare

REMS Tiger ANC mașina propriu-zisă	560000
REMS Tiger ANC VE mașina propriu-zisă	560008
REMS Tiger ANC SR mașina propriu-zisă	560001
REMS Tiger ANC pneumatic mașina propriu-zisă	560002
REMS Panther ANC VE mașina propriu-zisă	560005
REMS Cat ANC VE mașina propriu-zisă	560004
REMS Akku-Cat ANC VE mașina propriu-zisă	560007
REMS Baterie acumulator High-Power 18 V	565210
Încărcător rapid 12–18 V	565220

1.2. Capacitate de lucru

Tăiere dreaptă transversală

REMS Tiger ANC, REMS Tiger ANC VE, REMS Tiger ANC SR, REMS Tiger ANC pneumatic

Cu menghina-ghidaj 563000

și cu lama specială REMS 561001:

- țevi (inclusiv îmbrăcate în plastic)	până la 2"
- metale, lemn, plastic, etc.	3 mm și mai groase

Cu menghina-ghidaj 563100

și cu lama specială REMS 561002:

- țevi (inclusiv îmbrăcate în plastic)	până la 4"
- metale, lemn, plastic, etc.	3 mm și mai groase

REMS Tiger ANC SR cu ghidaj-suport

și lama REMS universală

- țevi INOX	până la 2" sau 4"
- metale, lemn, plastic	1.5 mm și mai groase

Tăiere din mină, fără menghină-ghidaj toate ferăstraiele portabile REMS

Cu lame REMS universale și lame

REMS pentru diverse materiale (vezi 2.4.)

Țevi din oțel	$\varnothing \leq 6"$, 160 mm
Profile metalice,	
Lemn cu cuie, paleți	≤ 250 mm

1.3. Frecvența curselor lamei (în gol)

REMS Tiger ANC	2200 1/min
REMS Tiger ANC VE (reglabilă continuu)	0 ... 2200 1/min
REMS Tiger ANC SR (reglabilă continuu)	700 ... 2200 1/min
REMS Tiger ANC 48 V	1300 1/min
REMS Tiger ANC pneumatic	1800 1/min
REMS Panther ANC VE (reglabilă continuu)	0 ... 2200 1/min
REMS Cat ANC VE (reglabilă continuu)	0 ... 2200 1/min
REMS Akku-Cat ANC VE (reglabilă continuu)	0 ... 1700 1/min

1.4. Caracteristici electrice

REMS Tiger ANC, REMS Tiger ANC VE,

REMS Cat ANC VE	230 V; 50–60 Hz; 1050 W; 5 A o 110 V; 50–60 Hz; 1050 W; 10 A o 48 V; 750 W; 16,5 A complet izolat (73/23/EWG) interferențe electrice eliminate (89/336/EWG)
-----------------	--

REMS Tiger ANC SR	230 V; 50–60 Hz; 1400 W; 6,4 A o 110 V; 50–60 Hz; 1400 W; 12,8 A complet izolat (73/23/EWG) interferențe electrice eliminate (89/336/EWG)
-------------------	---

REMS Panther ANC VE	230 V; 50–60 Hz; 500 W; 2,3 A o 110 V; 50–60 Hz; 500 W; 4,6 A complet izolat (73/23/EWG) interferențe electrice eliminate (89/336/EWG)
---------------------	--

REMS Akku-Cat ANC VE	18 V=; 2,0 Ah; 30 A
Încărcător rapid (1h)	intrare 230 V~; 50–60 Hz; 1,0 A ieșire 12–18 V=; 50 W; 2,65 A

1.5. Sursa de aer comprimat

REMS Tiger ANC pneumatic	
Presiune de lucru necesară	6 bar (85 psi)
Consum de aer în gol	1,6 m ³ /min (56 cf/min)
Consum de aer la frecvență maximă	1,3 m ³ /min (46 cf/min)
Diametru furtun	12–13 mm (1/2")
Dozarea uleiului	6–7 picături/min

1.6. Dimensiuni

REMS Tiger ANC	455×80× 90 mm (17,9"×3,2"×3,5")
REMS Tiger ANC VE	435×80×135 mm (17,1"×3,2"×5,3")
REMS Tiger ANC SR	490×80× 90 mm (19,3"×3,2"×3,5")
REMS Tiger ANC pneumatic	445×80× 90 mm (17,5"×3,2"×3,5")
REMS Panther ANC VE	320×80×110 mm (12,6"×3,2"×4,3")
REMS Cat ANC VE	435×80×135 mm (17,1"×3,2"×5,3")
REMS Akku-Cat ANC VE	435×90×190 mm (17,1"×3,5"×7,5")

1.7. Greutăți

REMS Tiger ANC	3,0 kg (6,6 lb)
REMS Tiger ANC VE	3,0 kg (6,6 lb)
REMS Tiger ANC SR	3,1 kg (6,8 lb)
REMS Tiger ANC pneumatic	3,8 kg (8,4 lb)
REMS Panther ANC VE	2,4 kg (5,3 lb)
REMS Cat ANC VE	3,0 kg (6,6 lb)
REMS Akku-Cat ANC VE (cu acumulator)	3,5 kg (7,7 lb)
REMS High-Power-Akku 18 V	1,0 kg (2,2 lb)
REMS Menghină-ghidaj 2"	1,0 kg (2,2 lb)
REMS Menghină-ghidaj 2 1/2–4"	1,7 kg (3,7 lb)

1.8. Informații despre zgomot

Emisia la locul de muncă	
toate ferăstraiele portabile REMS	98 dB(A)
Nivelul capacității sonore	
REMS Tiger ANC, REMS Tiger ANC VE, REMS Tiger ANC SR, REMS Panther ANC VE, REMS Cat ANC VE, REMS Akku-Cat ANC VE	104 dB(A)
REMS Tiger ANC pneumatic	107 dB(A)

1.9. Vibrații

Valoarea efectivă ponderată a accelerației:	
REMS Tiger, toate modelele cu ghidaj-suport	16,4 m/s ²
REMS Panther ANC VE, REMS Cat ANC VE, REMS Akku-Cat ANC VE, pentru tăiere din mână	18 m/s ²
Toate ferăstraiele, în gol	22 m/s ²

2. Pregătirea pentru lucru

2.1. Alimentarea

verificați tensiunea rețelei electrice! Înainte de a conecta mașina, asigurați-vă că tensiunea rețelei este cea indicată pe placa de identificare a mașinii. În amplasamente de lucru cu umiditate ridicată, mașina trebuie alimentată numai prin întrerupător diferențial de protecție automat, de 30 mA (disjunctur FI).

Acumulatorii NiCd noi, inclusiv cel livrat cu REMS Akku-Cat ANC VE, nu sunt încărcăți. Încărcați acumulatorul înainte de prima utilizare. Pentru aceasta folosiți numai încărcătorul rapid REMS (565220). Odată ce acumulatorul este așezat în încărcător, LED-ul roșu începe să clipească. După circa o oră, acumulatorul este încărcat, iar LED-ul stă aprins continuu. Pentru un acumulator nou, capacitatea sa maximă este refăcută doar după câteva cicluri de încărcare-descărcare.

2.2. Tăierea cu menghina-ghidaj (tăiere dreaptă)

Cuplați ferăstrăul în axul lateral (3) al menghinei (2) astfel încât știftul limitator de cursă fixat pe menghină să se poată mișca liber în locașul corespunzător al ferăstrăului.

Atenție: pentru a obține tăierea perfect transversală este strict necesară utilizarea menghinei-ghidaj REMS; susținerea ferăstrăului și ghidarea cu mâna nu pot da rezultate de precizie.

2.3. Tăierea din mână

Ferăstrăul este folosit fără ghidajul-suport (2). Trebuie apăsat cu forță spre materialul ce va fi tăiat, astfel încât talpa (6) să fie în contact cu materialul pe toată durata tăierii.

2.4. Alegerea lamei potrivite

Pentru toate ferăstraiele portabile REMS folosiți numai lame de calitate – produse de REMS – altfel reclamațiile privind garanția mașinii nu pot fi luate în considerare.

Pentru obținerea tăieturilor la unghi drept (ex.pt.țevi) cu oricare din modelele REMS Tiger, este important nu numai să folosiți menghina-suport (vezi 2.2), ci și lamele REMS Speciale, de 2" sau de 4". Lamele REMS Speciale au prinderea mult mai rezistentă, sunt extra-groase și rezistă la îndoire și torsiune. Lamele obișnuite, cu prindere simplă, nu suportă forțele dezvoltate la tăierea cu menghină-suport. Se deformează și se rup în zona de prindere.

Pentru REMS Panther ANC VE, REMS Cat ANC VE și REMS Akku-Cat ANC VE este recomandată lama universală 561003 ... 561006. Pentru materiale și operațiuni speciale există o varietate de lame REMS cu diferite forme, lungimi și pas al danturii. Alegeți întotdeauna cea mai adecvată lamă pentru materialul și operațiunea pe care o aveți de executat. O lamă nepotrivită aleasă se poate rupe sau se uzează prematur și are ca rezultat o tăietură incorectă. Pentru tăierea țevilor din oțelinox și din fontă dură folosiți REMS Tiger ANC SR și una din lamele universale 561003 ... 561006.

2.5. Montarea lamei

Nu sprijiniți mașina în poziție verticală pe manșonul de cauciuc al cablului de alimentare, pentru a nu-l deteriora. Slăbiți șurubul (9) și depărtați piesa "U" (4) de fixare a lamei astfel încât lama să poată fi inserată între ea și știftul de centrare. Lama REMS trebuie poziționată în deschizătura piesei "U" și introdusă în știft (Fig. 2). Lama se strânge ferm cu șurubul (9), astfel știftul poate fi deteriorat sau chiar forfecat. Știftul este destinat doar centrării lamei și nu pentru preluarea efortului. Această funcție o îndeplinesc piesa "U" și șurubul (9). Dacă șurubul nu poate fi bine strâns datorită uzurii lui sau a cheii imbus, știftul va fi distrus. Înlocuiți șurubul și cheia de strângere uzate, înainte de a afecta știftul de centrare.

La tăierea materialelor generatoare de praf în exces, folosiți aspiratoare adecvate, alături pentru protejarea operatorului cit și pentru a preveni uzura prematură a angrenajelor sculei.

3. Operarea

Comutarea pornit/oprit:

REMS Tiger ANC: Întrerupător prin apăsare (7).

REMS Tiger ANC VE, REMS Panther ANC VE, REMS Cat ANC VE și REMS Akku-Cat ANC VE: Variație continuă a vitezei prin apăsarea butonului (10).

REMS Tiger ANC SR: Ajustarea vitezei cu butonul rotativ de reglaj (12). Pornire/oprire din întrerupătorul (7).

REMS Tiger ANC pneumatic: pentru a elibera siguranța de blocare, se apasă levierul (11) întâi lateral și apoi în jos.

3.1. Tăierea cu menghină-ghid

Se montează menghina așa cum este descris la Punctul 2.2, astfel încât șurubul menghinei să fie vertical. Apăsați întrerupătorul (7 sau 10) și ridicați mînerul pînă ce materialul este complet secționat. La diametre mari (4") în special, este recomandat să porniți motorul atunci cînd lama este pe material. Aveți grijă ca scaunul menghinei să fie curat înainte de strîngerea pe material, altfel este posibil să nu obțineți o tăietură perfect transversală. Pentru a obține o tăiere optimă și pentru a evita uzura prematură a lamei, lucrați cu o viteză moderată de avans în material. Nu veți tăia mai rapid dacă forțați ferăstrăul!

3.2. Tăierea din mână

Pentru tăiere dreaptă sau curbă, sprijiniți talpa (6) pe material și apoi acționați întrerupătorul. Folosiți numai lame ascuțite și fără defecte. Încercați să mențineți cit mai constantă frecvența curselor lamei. Aceasta reduce riscul de accidente și micșorează uzura lamei și a sculei. Păstrați întotdeauna cablul de alimentare către spatele mașinii.

Străpungerea unui material plan: pentru materiale nu foarte tari (ex. plăci de gips sau lemn) lama în mișcare poate străpunge direct suprafața, fără gaură de început (vezi Fig. 4). Înainte de a porni mașina, plașați vârful lamei în punctul marcat pentru începutul tăieturii și sprijiniți ferm

mașina pe muchia inferioară a tălpii (6). Porniți mașina și avansați cu grijă în material. Pentru materiale dure va trebui să dați mai întâi o gaură cu diametrul egal cu lățimea lamei folosite.

Asigurați-vă că veți cumpăra de la început lamele potrivite.

Alegerea potrivită va evita cheltuieli nejustificate și vă va scuti de necazuri.

Lame de ferăstrău REMS Speciale 2"/4"

Proiectate special pentru REMS Tiger ANC. Esențiale pentru tăieri la unghi drept și pentru dezmembrări rapide, cu menghina-suport. Presiunea de tăiere este aplicată simultan în mai multe puncte. Lamele obișnuite, cu prindere simplă, nu suportă forțele dezvoltate la tăierea cu menghină-suport și se rup în zona de prindere. Lamele REMS Speciale extra groase sunt rezistente la îndoire și torsiune. Prinderea cu coada bifurcată, într-o montură pe un scaun deosebit de de larg, asigură așezarea precisă și o mare stabilitate. Dantura cu pas optim și ceapraz pronunțat asigură tăierea rapidă. Durată mare de viață.



Lame de ferăstrău REMS Universale 100/150/200/300

Pentru tăierea din mână și pentru tăierea cu menghină-suport. O singură lamă universală în locul multor altora. Material durabil, flexibil, apt pentru tăierea la fața zidului. Prinderea cu coada bifurcată, într-o montură pe un scaun deosebit de de larg, asigură așezarea precisă și o mare stabilitate. Lamele obișnuite, cu prindere simplă, nu suportă forțele dezvoltate la tăierea cu menghină-suport și se rup în zona de prindere. Dantură alternativă (combo), tratată special. Se obțin astfel performanțe deosebite la tăiere și o mare durată de viață. Aceste lame sunt potrivite și pentru tăierea materialelor dificile, de ex. țevi din oțel inoxidabil, țevi din fontă, etc. sau lemn în care pot fi cuie bătute, de ex. paleți.

1. Pentru REMS Tiger ANC, REMS Tiger ANC VE, REMS Tiger ANC SR, REMS Tiger ANC pneumatic și alte mărci.

Lame de ferăstrău REMS Speciale (galbene)

pentru tăiere la unghi drept și pentru dezmembrări rapide, folosind menghina-suport.

		Lungime mm	Pas dantură mm	Material	Culoare	Cod REMS (set 5 buc.)
	Lame de ferăstrău REMS Speciale 2" pentru țevi pînă la 2"	140	2,5	HSS-Bi	galben	561007
	Lame de ferăstrău REMS Speciale 2" pentru țevi pînă la 2"	140	3,2	HSS-Bi	galben	561001
	Lame de ferăstrău REMS Speciale 4" pentru țevi pînă la 4"	200	3,2	HSS-Bi	galben	561002

Pentru materiale greu prelucrabile, precum țevi din oțel inoxidabil și din fontă dură, în locul lamelor REMS Speciale, folosiți lamele REMS cu dantura mai fină și REMS Tiger ANC SR, cu regulator de turație.

2. Pentru toate ferăstraiele portabile REMS și alte mărci.

Lame de ferăstrău REMS Universale (roșii)







pentru tăierea din mână și pentru tăierea cu menghină-suport.

	Lame de ferăstrău REMS Universale 100	100	1,8/2,5	HSS-Bi	roșu	561006
	Lame de ferăstrău REMS Universale 150	150	1,8/2,5	HSS-Bi	roșu	561005
	Lame de ferăstrău REMS Universale 200	200	1,8/2,5	HSS-Bi	roșu	561003
	Lame de ferăstrău REMS Universale 300	300	1,8/2,5	HSS-Bi	roșu	561004

De asemenea pentru lemn în care sunt cuie (ex. paleți). Pentru materiale greu prelucrabile, precum țevi din oțel inoxidabil și țevi din fontă dură, este necesară viteză redusă, ce poate fi asigurată, de ex., de REMS Tiger ANC SR, cu regulator de turație.

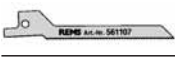
3. Pentru toate ferăstraiele portabile REMS și alte mărci.

Lame de ferăstrău REMS – pentru tăiere din mână; diverse materiale.

	Lame de ferăstrău REMS Metale 3 mm și mai groase	100 150 200	1,8 1,8 1,8	HSS-Bi HSS-Bi HSS-Bi	roșu roșu roșu	561101 561103 561102
	Lame de ferăstrău REMS Metale 1–3 mm	150	1,4	HSS-Bi	roșu	561104
	Lame de ferăstrău REMS Metale 1–3 mm, tăieri curbe	90	1,4	HSS-Bi	roșu	561107
	Lame de ferăstrău REMS Metale 4 mm și mai groase, Lemn cu cuie, paleți	150	2,5	HSS-Bi	negru	561110
	Lame de ferăstrău REMS Orice tip de lemn	300	4	WS	negru	561111
	Lame de ferăstrău REMS Plăci din GIPS, blocuri BCA, etc.	150	5	WS	alb	561115

3.3. Lubrifianți

Nu folosiți nici un fel de ulei sau alt lubrifiant. Aceștia ar îngreuna îndepărtarea șpanului din tăietură și ar scurta viața lamei.

3.4. Țevi din oțel inoxidabil, țevi din fontă dură

Pentru tăierea țevilor din oțel inox și din fontă dură folosiți REMS Tiger ANC SR și una din lamele universale 561003 ... 561006. NUMAI pentru oțelurile INOX, folosiți uleiuri REMS Spezial sau REMS Sanitol pentru răcire și lubrifiere.

4. Întreținere și reparații

Scoateți stecherul din priză (sau decuplați acumulatorul) înainte oricărei operațiuni de reparare!

4.1. Întreținerea

Ferăstraiele portabile REMS nu necesită întreținere. Angrenajele mecanice lucrează într-o carcasă etanșă cu lubrifianți, deci nu necesită gresare periodică.

4.2. Inspectarea periodică

Scoateți stecherul din priză (sau decuplați acumulatorul) înainte oricărei operațiuni de reparare! Aceste operațiuni pot fi executate numai de către experți autorizați sau personal special calificat.

Motoarele mașinilor ferăstraiele portabile REMS au perii de cărbune pentru colector. Uzura acestora trebuie verificată periodic și atunci când este cazul trebuie înlocuite. Vezi de asemenea capitolul 6. "Acțiuni în cazul apariției unor probleme".

5. Conexiuni electrice

La REMS Akku-Cat ANC VE asigurați-vă că polul pozitiv al motorului (conectorul din plastic) este conectat cu firul roșu la pinul 1 al comutatorului. Pîrghia de stabilire a sensului de rotație de pe comutator trebuie să fie către în spate (spre radiator).

6. Acțiuni în cazul apariției unor probleme

6.1. Simptom: Ferăstrăul se oprește la un moment dat în timpul tăierii, sau este activată protecția (REMS Tiger ANC).

- Cauza:
- avansul în material prea brusc;
 - lama folosită este uzată;
 - lama folosită nu este potrivită materialului (vezi 2.4.);
 - periile de cărbune uzate;
 - presiunea aerului insuficientă (REMS Tiger ANC pneumatic);
 - acumulatorul este descărcat (REMS Akku-Cat ANC).

6.2. Simptom: secțiunea nu este perfect transversală cu ghidaj-suport.

- Cauza:
- lama folosită nu este potrivită materialului (vezi 2.4.);
 - lama folosită este uzată;
 - scaunul menghinei murdar sau încărcat cu șpan.

6.3. Simptom: ferăstrăul nu pornește.

- Cauza:
- este activată protecția (REMS Tiger ANC);
 - cablul de alimentare este deteriorat;
 - acumulatorul este descărcat (REMS Akku-Cat ANC);
 - mașina este defectă.

6.4. Simptom: știftul de centrare a fost forfecat și lama nu mai poate fi prinsă corect.

- Cauza:
- șurubul de fixare (9) uzat sau cheia imbus uzată (vezi 2.5.).

7. Garanția producătorului

Perioada de garanție va fi de 12 luni de la livrarea unui produs nou către primul utilizator, dar nu mai mult de 24 de luni de la livrarea către dealer. Data livrării va fi dovedită prin prezentarea documentelor originale de cumpărare, care trebuie să includă data achiziției și identificarea produsului. Toate defectele funcționale apărute în perioada de garanție, care sunt clar datorate unor defecte de material sau de fabricație, vor fi remediate gratuit. Reparația defectelor nu va extinde sau reînnoi perioada de garanție a produsului. Defecțiunile datorate uzurii normale, nerespectării instrucțiunilor de operare, folosirii incorecte sau impropriei, operării unor materiale neadecvate, solicitarea excesivă, utilizarea în scopuri neautorizate, intervenția clientului sau a unui terț asupra produsului, sau alte motive pentru care REMS nu este răspunzător, vor fi excluse din garanție.

Reparațiile și asistența în garanție pot fi asigurate numai de unități de service autorizate pentru acest scop de către REMS. Reclamațiile pot fi acceptate numai dacă produsul este prezentat unei unități de service autorizată REMS fără să fi suportat înainte vreoa intervenție neautorizată.

Costurile de expediție la service și cele de retur sunt în sarcina clientului.

Drepturile legale ale cumpărătorilor, în particular dreptul de a reclama defecțiunile către dealer, nu vor fi afectate. Această garanție a producătorului se va aplica numai produselor noi cumpărate în Uniunea Europeană, în Norvegia și Elveția.

Пояснения к рис. 1–3

1	Зажимный шпиндель с ручкой	7	Толковой переключатель
2	Направляющий держатель	8	Защита от перегрузки
3	Болт подшипника	9	Зажимный винт
4	Фиксатор полотна пилы	10	Бесступенчатый переключатель
5	Полотно пилы	11	Рукоятка
6	Опорная колодка	12	Регулятор оборотов

Общие требования по технике безопасности

ВНИМАНИЕ! Необходимо прочитать все указания. Ошибки, допущенные в случае несоблюдения приведённых далее указаний могут стать причиной электрошока, пожара и/или тяжёлых повреждений. Используемое далее понятие „электрический прибор“ связано с работающими в электрической сети электрическими инструментами (с сетевым кабелем), аккумуляторными электрическими инструментами (без сетевого кабеля), машинами и электрическими приборами. Электрические приборы использовать только по назначению, с соблюдением требований техники безопасности.

ХРАНИТЕ ЭТИ УКАЗАНИЯ В БЕЗОПАСНОМ МЕСТЕ.

A) Рабочее место

- a) Рабочее место содержать в порядке и чистоте. Беспорядок и недостаточное освещение рабочего места могут стать причиной несчастного случая.
- b) Не работать с электрическим прибором в среде, где имеется опасность взрыва, в которой имеются горючие жидкости, газ или пыль. Электрические приборы дают искрение, которое может вызвать возгорание пыли или паров.
- c) Пользуясь электрическим прибором необходимо следить, чтобы рядом не находились дети и посторонние лица. В случае невнимательности, прибор может стать неуправляемым.

B) Электробезопасность

- a) Соединительный штепсель каждого прибора должен соответствовать гнезду вилки. Запрещается менять штепсель. Не использовать адаптирующие штепселя вместе с заземлёнными электроприборами. Не заменённые штепселя и соответствующие гнезда вилок снижают риск электрического удара. Если электроприбор обеспечен защитным проводом, он может подключаться только в гнездо вилки с защитным контактом. На строительных площадках, во влажной среде, под открытым небом либо в подобных местах пользоваться электроприбором только посредством защитного устройства в 30 mA.
- b) Избегать соприкосновения тела с заземлёнными поверхностями, такими как трубы, отопление, печи, холодильники. Если тело заземлено, повышается риск электрического шока.
- c) Не хранить прибор под дождём или во влажном месте. Влага, проникшая внутрь электроприбора, повышает риск электрошока.
- d) Не использовать кабель для переноски прибора, для его подвешивания либо извлечения штепселя из гнезда. Хранить кабель вдали от тепла, масла, острых краёв или движущихся частей прибора. Повреждённый или перепутанный кабель повышает риск электрического шока.
- e) При работе с электроприбором под открытым небом, применять удлинительный кабель, который разрешается применять при наружных работах. Использование соответствующего удлинительного кабеля снижает риск электрического шока.

C) Личная безопасность

- a) Быть внимательными, наблюдать, что делается и работать с электроприбором осмысленно. Не использовать электроприбор при усталости, и под воздействием алкоголя, наркотиков и медикаментов. Миг невнимательности при работе с прибором может вызвать серьёзные повреждения.
- b) Всегда носить защитные средства и защитные очки. Использование личных средств защиты, таких как респиратор, нескользящая обувь, защитный шлем или наушники, в зависимости от вида и назначения электроприбора снижает риск повреждений.
- c) Избегать не запланированной эксплуатации. Пред включением штепселя в гнездо вилки, удостоверьтесь, что выключатель находится в положении „AUS/OFF“. Если при переноске электроприбора палец находился на выключателе либо включённый прибор включается в электросеть, это может быть причиной несчастного случая. Ни в коем случае не переключайте курок.

- d) Пред включением электроприбора удалить инструменты регулирования или гаечный ключ. Попавший во вращающуюся часть прибора инструмент или ключ могут стать причиной повреждения. Никогда не прикасаться руками к движущимся (вращающимся) частям.
- e) Не переоценивайте себя. Обеспечьте безопасное положение и всегда сохраняйте равновесие. Так можно лучше контролировать прибор в неожиданной ситуации.
- f) Надевать соответствующую одежду, не надевать свободную одежду или украшения. Волосы, одежду и перчатки держать в стороне от движущихся частей. Движущие части могут захватить свободную одежду, украшения или длинные волосы.
- g) Если возможно установить всасывающие и собирающие пыль устройства, удостоверьтесь, что они подключены и используются надлежащим способом. Использование таких устройств уменьшает число опасностей, вызываемых пылью.
- h) Электроприбор доверять только доверенным людям. Молодым людям разрешается работать с электроприбором лишь в том случае, если они старше 16 лет, если эта работа необходима для его обучения, и если он находится под надзором квалифицированного персонала.

D) Бережное обращение с электроприборами и их использование

- a) Не перегружать электроприбор. Использовать только для работы и только для этого предназначенный электроприбор. Работа с пригодным электроприбором лучше и безопаснее, если работа производится в указанном диапазоне мощности.
 - b) Не использовать электроприбор при повреждении выключателя. Электроприбор, который невозможно включить и выключить, опасен, и его необходимо ремонтировать.
 - c) Перед началом регулировки прибора, замены аксессуаров или откладывая прибор в сторону, извлечь штепсель из гнезда вилки. Эта мера предосторожности не позволит прибору неожиданно отключиться.
 - d) Не используемый электроприбор хранить в недоступном месте. Не допускать использования электроприбора лицам, которые с ним не знакомы или не прочли данные указания. Электроприборы опасны, если ими пользуются не опытные лица.
 - e) Тщательно ухаживать за электроприбором. Проверить насколько безупречно работают движущие части прибора, не заедают ли они, не сломались ли детали, и не повреждены ли таким образом, чтобы повлиять на работу электроприбора. Перед началом использования электроприбора, неисправные части обязаны отремонтировать квалифицированные специалисты либо уполномоченные REMS мастерские по обслуживанию клиентов. Большинство несчастных случаев вызваны плохим техническим обслуживанием электрических инструментов.
 - f) Режущий инструмент хранить в заточенном и чистом виде. Тщательно присматриваемые режущие инструменты с острыми режущими краями режут заедают и с их помощью легче работать.
 - g) Закрепить заготовку. Желая закрепить заготовку, используйте крепёжные инструменты или тиски. Они удерживают крепче рук, кроме того, руки остаются свободными для обслуживания электроприбора.
 - h) Электроприборы, инструменты и пр. использовать согласно указаниям и так, как обязательно для специального типа прибора. Также учитывать условия работы и проводимую деятельность. Применение электроприборов в иных, чем предусмотрено целях, может вызвать опасные ситуации. По соображениям безопасности любая самовольная замена электроприбора запрещается.
- E) Бережное обращение с аккумуляторными устройствами. Их использование.**
- a) Перед установкой аккумулятора удостоверьтесь, что электроприбор отключён. Установка аккумулятора во включённый электроприбор может стать причиной несчастного случая.
 - b) Заряжать аккумуляторы только рекомендованными производителем зарядными устройствами. При использовании зарядного устройства, предназначенного для аккумуляторов одного типа для зарядки аккумуляторов другого типа возникает опасность пожара.
 - c) В электроприборах использовать только для этого предусмотренные аккумуляторы. Использование других аккумуляторов может стать причиной повреждений и вызывать опасность пожара.
 - d) Аккумуляторы, которые не используются хранить в отдалении от скрепок, монет, ключей, гвоздей, болтов и прочих небольших металлических предметов, которые могут стать причиной

- короткого замыкания. Короткое замыкание между контактами аккумулятора может стать причиной ожога или пожара.
- е) При неправильном обращении из аккумуляторов может выделяться жидкость. Избегать соприкосновения с ней. При случайном соприкосновении смыть водой. При попадании жидкости в глаза обращаться к врачу. Жидкость, выделяющаяся из аккумулятора, может стать причиной раздражения кожи или ожога.
- ф) Если температура аккумулятора/ зарядного устройства либо температура окружающей среды составляет $\leq 5^{\circ}\text{C}/40^{\circ}\text{F}$ либо $\geq 40^{\circ}\text{C}/105^{\circ}\text{F}$ запрещается использовать аккумулятор/зарядное устройство.
- г) Неисправные аккумуляторы утилизировать не с обычным мусором, выбрасывать не в обычный мусор, а передавать мастерским по обслуживанию клиентов, уполномоченным REMS, либо в признанное предприятие по утилизации.

F) Обслуживание

- а) Разрешать ремонт прибора только квалифицированным специалистам и только с применением оригинальных запасных частей. Это обеспечит безопасность прибора.
- б) Соблюдать требования по техническому обслуживанию приборов и указания по замене инструментов.
- с) Регулярно проверять соединительные провода электрического прибора, а при наличии повреждений разрешать из замену квалифицированным специалистом либо уполномоченным REMS мастерским по обслуживанию клиентов. Регулярно проверять удлинительный кабель и заменять его в случае повреждения.

Специальные указания по безопасности

- Используйте средства защиты (напр. защитные очки, наушники).
- Внимание! Стружка отбрасывается в сторону и вперед, поэтому избегайте работы при рядом стоящих людях.
- Не перегружайте пилу и полотно пилы. Не устанавливайте сверхвысокое усилие подачи.
- При распиливании труб водопровода следить за тем, чтобы остатки воды не попадали в двигатель. Опасность: удар электрического тока.
- При выполнении работ, приводящих к образованию пыли (например с материалом, содержащим асбест, горными породами и т.д.), соблюдайте инструкцию по предотвращению несчастных случаев.

1. Технические данные

1.1. Номера изделий

REMS Тигр ANC привод	560000
REMS Тигр ANC VE привод	560008
REMS Тигр ANC SR привод	560001
REMS Тигр ANC pneumatic привод	560002
REMS Пантер ANC VE привод	560005
REMS Кат ANC VE привод	560004
REMS Акку-Кат ANC VE привод	560007
REMS High-Power-Aкку 18 В	565210
Прибор для зарядки аккумуляторов 12–18 В	565220

1.2. Рабочий диапазон:

Перпендикулярное резание

REMS Тигр ANC, REMS Тигр ANC VE, REMS Тигр ANC SR, REMS Тигр ANC pneumatic

С направляющим держателем 563000 и специальным полотном пилы REMS 561001 трубы (также в пластмассовой оболочке) до 2" металл, древесина, гипс и т.д. 3 мм и толще

С направляющим держателем 563100 и специальным полотном пилы REMS 561002 трубы (также в пластмассовой оболочке) до 4" металл, древесина, гипс и т.д. 3 мм и толще

REMS Тигр ANC SR с держателем и универсальным пильным полотном REMS трубы из нержавеющей стали (INOX), металл, древесина, гипс, искусственные материалы. до 2"/до 4" 1,5 мм и толще

Пиление на ручной подаче

со всеми пильными полотнами REMS

С универсальным полотном пилы REMS и прочими полотнами REMS (см. 2.4.)

Стальные трубы и другие	$\varnothing \leq 6"$, 160 мм
Другие металлические профили, дерево с гвоздями, поддоны	≤ 250 мм

1.3. Частота ходов (на холостом ходу)

REMS Тигр ANC	2200 об./мин.
REMS Тигр ANC VE (бесступенчатая регулировка)	0 ... 2200 об./мин.
REMS Тигр ANC SR (бесступенчатая регулировка)	700 ... 2200 об./мин.
REMS Тигр ANC 48 V	1300 об./мин.
REMS Тигр ANC pneumatic	1800 об./мин.
REMS Пантер ANC VE (бесступенчатая регулировка)	0 ... 2200 об./мин.
REMS Кат ANC VE (бесступенчатая регулировка)	0 ... 2200 об./мин.
REMS Акку-Кат ANC VE (бесступенчатая регулировка)	0 ... 1700 об./мин.

1.4. Электрические данные

REMS Тигр ANC, REMS Тигр ANC VE, REMS Кат ANC VE	230 В; 50–60 Гц; 1050 Вт; 5 А или 110 В; 50–60 Гц; 1050 Вт; 10 А или 48 В; 750 Вт; 16,5 А защитная изоляция (73/23/EWG) устранение искр (89/336/EWG)
REMS Тигр ANC SR	230 В; 50–60 Гц; 1400 Вт; 6,4 А или 110 В; 50–60 Гц; 1400 Вт; 12,8 А защитная изоляция (73/23/EWG) устранение искр (89/336/EWG)
REMS Пантер ANC VE	230 В; 50–60 Гц; 500 Вт; 2,3 А или 110 В; 50–60 Гц; 500 Вт; 4,6 А защитная изоляция (73/23/EWG) устранение искр (89/336/EWG)
REMS Акку-Кат ANC VE	18 В=; 2,0 Ач; 30 А
Прибор для быстрого заряда аккумуляторов (1 час)	Input: 230 В~; 50–60 Гц; 1,0 А Output: 12–18 В=; 50 Вт; 2,65 А

1.5. Подключение сжатого воздуха

REMS Тигр ANC pneumatic

Необходимое рабочее давление	6 бар (85 psi)
расход воздуха на холостом ходу	1,6 м ³ /мин (56 cfm)
расход воздуха при полной нагрузке	1,3 м ³ /мин (46 cfm)
условный проход шлангов	12–13 мм (1/2")
регулировка маслѐнки	6–7 капель/мин

1.6. Габариты

REMS Тигр ANC	455×80× 90 мм (17,9"×3,2"×3,5")
REMS Тигр ANC VE	435×80×135 мм (17,1"×3,2"×5,3")
REMS Тигр ANC SR	490×80× 90 мм (19,3"×3,2"×3,5")
REMS Тигр ANC pneumatic	445×80× 90 мм (17,5"×3,2"×3,5")
REMS Пантер ANC VE	320×80×110 мм (12,6"×3,2"×4,3")
REMS Кат ANC VE	435×80×135 мм (17,1"×3,2"×5,3")
REMS Акку-Кат ANC VE	435×90×190 мм (17,1"×3,5"×7,5")

1.7. Вес

REMS Тигр ANC	3,0 кг (6,6 lb)
REMS Тигр ANC VE	3,0 кг (6,6 lb)
REMS Тигр ANC SR	3,1 кг (6,8 lb)
REMS Тигр ANC pneumatic	3,8 кг (8,4 lb)
REMS Пантер ANC VE	2,4 кг (5,3 lb)
REMS Кат ANC VE	3,0 кг (6,6 lb)
REMS Акку-Кат ANC VE (с аккумулятором)	3,5 кг (7,7 lb)
REMS High-Power-аккумулятор 18 В	1,0 кг (2,2 lb)
REMS направляющий держатель до 2"	1,0 кг (2,2 lb)
REMS направляющий держатель 2 1/2–4"	1,7 кг (3,7 lb)

1.8. Информация о шуме

Значение эмиссии на рабочем месте всеми пильными полотнами REMS

98 дБ(А)

Уровень звуковой мощности	
REMS Тигр ANC, REMS Тигр ANC VE, REMS Тигр ANC SR,	
REMS Пантер ANC VE, REMS Кат ANC VE,	
REMS Акку-Кат ANC VE	104 дБ(А)
REMS Тигр ANC pneumatic	107 дБ(А)

1.9. Вибрации

Взвешенное эффективное значение ускорения:	
REMS Тигр, все модели с держателем	16,4 м/с ²
REMS Пантер ANC VE, REMS Кат ANC VE,	
REMS Акку-Кат ANC VE, ручная подача	18 м/с ²
Все пилы на холостом ходу	22 м/с ²

2. Ввод в эксплуатацию

2.1. Подключение к электросети

Учитывайте напряжение электросети! Перед включением инструмента или зарядного устройства убедитесь в том, что напряжение указанное заводом – изготовителем соответствует напряжению в сети. На стройплощадках, во влажной среде, на открытой местности подключайте инструмент через 30 мА-расщепитель (FI-включатель).

Аккумуляторы для REMS Акку-Кат ANC VE поставляются в незаряженном состоянии. До первого употребления зарядите аккумулятор. Для этого необходимо ввести аккумулятор в заряжающее устройство, после чего замигает красная лампочка прибора. При истечении примерно 1 часа лампочка горит не мигая – это значит аккумулятор заряжен. Для зарядки аккумуляторов используйте только заряжающее устройство REMS (561003). Аккумулятор достигает своей полной производственной мощности только после нескольких зарядок.

2.2. Резание с ручным держателем (перпендикулярное резание)

Задвинуть палец подшипника (3) направляющего держателя (2) сбоку в пилу так, чтобы упорный штифт направляющего держателя вращался в продольном шлицевом отверстии пилы.

Внимание: Для достижения **перпендикулярного** пропила необходимо пользоваться направляющим держателем, т.к. ручная подача не обеспечивает точно перпендикулярную насадку или ведение пилы.

2.3. Резание с ручным приводом

Сабельная пила может применяться без держателя (2). Для этого следует упирать пилу о разрезаемый материал так, чтобы упор (6) постоянно находился в соприкосновении с заготовкой.

2.4. Выбор подходящего полотна пилы

В Ваших интересах применение на всех сабельных пилах REMS высококачественных пильных полотен REMS, в противном случае теряется право на гарантию!

Для того чтобы достичь прямого угла отреза (например, трубы) всеми моделями REMS Тигр помимо опорного направляющего держателя, необходимо обязательно использовать специальное пильное полотно REMS до 2" или соответственно до 4". Специальные пильные полотна REMS имеют двусторонний угол, являются сверхтолстыми, обладают высокой прочностью на изгиб и кручение. Обычные полотна с односторонним углом не пригодны, в связи с высоким давлением, возникающим при пилении с применением опорного направляющего держателя. Они приводят к кривым отрезам и ломаются в месте напряжения.

Кроме того, особенно с пилами REMS Пантер ANC VE, REMS Кат ANC VE und REMS Акку-Кат ANC VE следует применять универсальные пильные полотна REMS (561003... 561006). Для специальных работ в Ваше распоряжение представляются и другие полотна пил фирмы REMS различной формы, длины и шага зубьев. Неподходящие полотна пил приводят к изломам пил преждевременному затуплению, а следовательно, к недостаточному точному разрезу. Для распила труб из нержавеющей стали и твердой латуни следует применять пилу REMS Тигр ANC SR и одно из универсальных полотен REMS 561003... 561006.

При распиливании материалов приводящих к образованию сильной пыли, например гипс, газобетон, по причине охраны труда и предохранения редуктора от износа, применять пылеотсасывающее устройство.

2.5. Монтаж полотна пилы

Для монтажа полотна пилы, не ставить пилу на **защитную насадку от перегрева** соединительного провода, это может привести к повреждению соединительного провода! Ослабить зажимной винт (9) фиксатора полотна пилы (4) так, чтобы обеспечить ввод полотна пилы в центрирующий штифт. Специальное полотно пилы REMS расположено между двумя сторонами U-образного фиксатора полотна

пилы (Фиг. 2). Полотно пилы REMS должны располагаться внутри выемки в днище зажимного фиксатора (Фиг. 3). **Туго** затянуть зажимной фиксатор полотна пилы зажимным винтом (9), так как иначе возникает опасность повреждения или надлома центрирующего штифта. Центрирующий штифт не предназначен для крепления полотна пилы. Это происходит исключительно посредством зажима зажимным винтом (9). Если зажимной винт не может быть туго затянут по причине износа внутреннего шестигранника или шестигранного ключа, происходит срезание центрирующего штифта. Поэтому необходимо своевременно заменять износившийся зажимной винт (9) и ключ – шестигранник.

3. Эксплуатация

REMS Тигр ANC: Включение/выключение толчковым переключателем (7).

REMS Тигр ANC VE, REMS Пантер ANC VE, REMS Кат ANC VE и REMS Акку-Кат ANC VE: Бесступенчатая регулировка оборотов путем соответственного нажатия кнопки (10).

REMS Тигр ANC SR: Достижение желаемых оборотов с помощью регулятора оборотов (12). Включение/выключение с помощью пусковой кнопки (7).

REMS Тигр ANC pneumatic: Для подавления блокировки включения, проверенной гос. ОТК, оттянуть рукоятку (11) сначала в сторону, а затем отжать её вниз.

3.1. Технологический процесс резания пилой с направляющим держателем

Установить направляющий держатель, так как это описано в п. 2.2. Приложить пилу с направляющим держателем к трубе так, чтобы зажимный шпindel (1) располагался перпендикулярно. Затянуть зажимной шпindel. Нажать на толчковый переключатель, одновременно обхватив рукоятку электродвигателя. Соответственно задействовать рукоятку (11) и оттягивать пилу вверх до полного распила трубы или профиля. Резание особенно больших диаметров (например 4") может быть улучшено тем, что пила включается уже после наложения полотна пилы на трубу. Следите, чтобы призма направляющего держателя была свободна от стружки, отрицательно сказывающейся на качестве перпендикулярного резания. Для достижения оптимальной скорости резания и для щадящего обращения с полотном пилы избирайте **умеренное** усилие подачи. Большое усилие не приводит к повышению скорости резания!

3.2. Технологический процесс резания с ручным приводом

Для ровных резов или фигурных резов следует упирать пилу о разрезаемый материал так, чтобы упор (6) постоянно находился в соприкосновении с заготовкой. Включите пилу. Используйте исключительно острые полотна пил безупречного качества. Следите за равномерной подачей, снижающей опасность несчастного случая и щадящей пилу и полотно пилы. Всегда отводите соединительную линию от машины назад. Пила должна дальше плотно прижиматься к разрезаемому материалу во время разрезания.

Погружённое пиление плоскости: Если обрабатываемый материал не слишком твёрдый, например древесина или лёгкий строительный материал для стен, можно при резании осторожно погружать полотно пилы в материал (Фиг. 4). Для этого отключенную пилу посадить нижней частью опорной колодки и остриём полотна пилы на место резания, включить пилу и осторожно распиливая погружать полотно пилы в материал. Для более твёрдого материала, например металла, предусмотрите отверстие, соответствующее по размеру полотну пилы. Важно, чтобы опорная колодка (6) постоянно с усилием прижималась к разрезаемому материалу. Это обеспечивает равномерный и маловибрационный процесс резания.

3.3. Смазочные средства

Ни в ком случае не пользуйтесь какими-либо смазочными средствами. Они препятствуют выбросу стружки из шлицевого отверстия и сокращают тем самым срок службы полотна пилы.

3.4. Нержавеющие стальные трубы, твердые латунные трубы

Для распила труб из нержавеющей стали и твердой латуни следует применять пилу REMS Тигр ANC SR и одно из универсальных полотен REMS 561003... 561006. Для перпендикулярного резания необходимо использовать также направляющий держатель (см. 2.2.). Охлаждать и смазывать средством REMS Spezial или REMS Sanitol исключительно при резании высококачественной стали (INOX).

4. Поддержание в исправном состоянии

Перед началом работ по техническому обслуживанию следует вытащить штекер из сети или отсоединить аккумулятор!

4.1. Техобслуживание

Пильные полотна REMS являются необслуживаемыми. Ходовой механизм постоянно работает в масле, следовательно не требует дополнительного смазывания.

4.2. Проверка/техническое обслуживание

Перед началом работ по техническому обслуживанию следует вытащить штекер из сети или отсоединить аккумулятор! Эти работы могут выполняться только обученным техническим персоналом.

Покупайте сразу правильное полотно пилы.

Вы сэкономите Ваши деньги и нервы. Мы поможем Вам сделать безошибочный выбор.

Специальное пильное полотно REMS 2" / 4"



Специально разработано для REMS Тигр ANC. Безусловно необходимо для пиления под прямым углом и быстрого демонтажа стальных труб с применением опорного направляющего держателя. Последний приводит к многократному увеличению давления резания благодаря пятикратному действию рычага. В связи с этим обычные полотна с односторонним углом не подходят, так как высокое давление резания приводит к разрыву полотна в месте напряжения. Поэтому сверхтолстые специальные полотна REMS обладают высокой прочностью на изгиб и кручение. Двусторонний угол с особенно широкой плоскостью давления для точной посадки и большой устойчивости. Крупные, агрессивные зубья для быстрого отреза. Многократно увеличенный срок службы.

Универсальное пильное полотно REMS 100/150/200/300

Для пиления с ручной подачей и для пиления с применением опорного направляющего держателя. Всего одно универсальное для любых пильных работ взамен множества различных полотен. Вязкий, высокоэластичный материал, также для пиления. Двусторонний угол с особенно широкой плоскостью давления для точной посадки и большой устойчивости. Обычные полотна с односторонним углом для пиления с применением опорного направляющего держателя не подходят, так как высокое давление резания приводит к разрыву полотна в месте напряжения. Варьируемый шаг зубьев (тип комбо). Зона зубьев подвергнута особо сильной закалке. Благодаря этому достигнута отличная производительность пилы и очень большой срок службы. В том числе и для трудно распиливаемых материалов, например трубы из нержавеющей стали, твердые чугунные трубы, и т.д., а также для распиливания дерева с гвоздями, поддонов.

1. Для REMS Тигр ANC, REMS Тигр ANC VE, REMS Тигр ANC SR, REMS Тигр ANC pneumatic и других фабрикатов.

Специальное пильное полотно REMS (жёлтое) для пиления под прямым углом и для быстрого демонтажа с применением опорного направляющего держателя.

		Длина мм	Шаг зубьев мм	Материал	Цвет	Арт.-№ (5 шт.)
	Специальное полотно REMS 2" для стальных труб до 2"	140	2,5	HSS-Bi	желтый	561007
	Специальное полотно REMS 2" для стальных труб до 2"	140	3,2	HSS-Bi	желтый	561001
	Специальное полотно REMS 4" для стальных труб до 4"	200	3,2	HSS-Bi	желтый	561002

Для тяжело режущихся материалов, например нержавеющей стальных труб, твердых латунных труб, применяйте вместо специального полотна REMS универсальное полотно REMS с мелкими зубьями и пилу REMS Тигр ANC SR с электронным регулятором оборотов.

2. Для всеми пильными полотнами REMS и других фабрикатов.



Универсальное пильное полотно REMS (красное) для пиления с ручной подачей и для пиления с применением опорного направляющего держателя.

	Универсальное полотно REMS 100	100	1,8/2,5	HSS-Bi	красный	561006
	Универсальное полотно REMS 150	150	1,8/2,5	HSS-Bi	красный	561005
	Универсальное полотно REMS 200	200	1,8/2,5	HSS-Bi	красный	561003
	Универсальное полотно REMS 300	300	1,8/2,5	HSS-Bi	красный	561004

То же распространяется для дерева с гвоздями, палетт. Для тяжело режущихся материалов, например нержавеющей стальных труб, твердых латунных труб, необходимо низкое количество оборотов, что достигается например с помощью REMS Тигр ANC SR с электронным регулятором оборотов.

3. Для всеми пильными полотнами REMS и других фабрикатов.

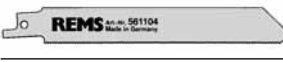
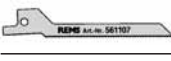
Полотна REMS – ручного резания для различных целей.

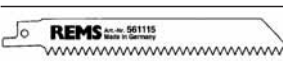
	Полотно REMS Металл 3 мм и толще	100 150 200	1,8 1,8 1,8	HSS-Bi HSS-Bi HSS-Bi	красный красный красный	561101 561103 561102
	Полотно REMS Металл 1–3 мм	150	1,4	HSS-Bi	красный	561104
	Полотно REMS Металл 1–3 мм (Фасонное полотно)	90	1,4	HSS-Bi	красный	561107
	Полотно REMS Металл 4 мм и толще, дерево с гвоздями, поддоны	150	2,5	HSS-Bi	черный	561110
	Полотно REMS Все виды древесины	300	4	WS	черный	561111
	Полотно REMS Гипсовые плиты, газобетон и т.д.	150	5	WS	белый	561115

Сабельные пилы REMS с универсальным мотором имеют угольные щетки. Они изнашиваются и поэтому должны время от времени проверяться или заменяться авторизованным сервисным центром REMS. См. также пункт 6. Поведение при неполадках.

5. Соединений

REMS Акку-Кат ANC VE обязательно обратить внимание, чтобы плюсовой полюс мотора (пластмассовый цоколь примыкающего контакта с шипом) был подключён красным проводом к первому зажиму контакта и переключатель направления вращения на пусковой кнопке смотрел назад, т.е. к закрепительной плоскости системы охлаждения.

6. Правила поведения при неполадках

6.1. Неполадка: Сабельная пила останавливается во время пиления. Срабатывает защита от перегрузки (REMS Тигр ANC).

- Причина:
- Слишком большое усилие подачи.
 - Тупое полотно пилы.
 - Неподходящее полотно пилы (см. п. 2.4.).
 - Износившиеся угольные щётки.
 - Нехватка рабочего давления (REMS Тигр ANC pneumatic).
 - Пустой аккумулятор (REMS Акку-Кат ANC VE).

6.2. Неполадка: Отсутствие перпендикулярного пропила при резании труб пилами направляющий держатель.

- Причина:
- Неподходящее полотно пилы (см. п. 2.4.).
 - Тупое полотно пилы.
 - Загрязнена призма направляющего держателя (стуржжа!).

6.3. Неполадка: Сабельная пила не включается.

- Причина:
- Сработала защита от перегрузки (REMS Тигр ANC).
 - Неисправная соединительная линия.
 - Пустой аккумулятор (REMS Акку-Кат ANC VE).
 - Неисправная пила.

6.4. Неполадка: Центрирующий штифт срезает, отсутствие возможности правильной фиксации полотна пилы.

- Причина:
- Износ зажимного винта (9), износ ключа шестигранника (см. 2.5.).

7. Гарантийные условия изготовителя

Гарантийный срок составляет 12 месяцев после передачи нового прибора первому потребителю, но не более 24 месяцев после передачи прибора продавцу. Момент передачи подтверждается пересылкой оригинальных покупных документов, содержащих в себе информацию о наименовании прибора и момент его покупки. Все нарушения функции прибора, возникающие в течение гарантийного срока, причины которых доказательно заложены в изготовлении или материале, подлежат безвозмездному устранению. По устранению дефекта гарантия на данный продукт не продлевается и не обновляется. На дефекты, возникающие по причине естественного износа, неквалифицированного использования или злоупотребления, несоблюдения инструкций по эксплуатации, применения неподходящих средств производства, перегрузки, использования не по назначению, собственных вторжений или вторжений посторонних лиц, а также прочих причин, не зависящих от фирмы REMS, гарантийные условия не распространяются.

Работы и услуги в рамках гарантии могут выполняться только авторизованной фирмой REMS договорной мастерской сервисного обслуживания. Рекламация признаётся только в том случае, если прибор получен авторизованной фирмой REMS договорной мастерской сервисного обслуживания в собранном виде и без признаков вторжений. Замененные приборы и запчасти становятся собственностью фирмы REMS.

Издержки за доставку прибора в мастерскую и обратно несёт потребитель.

Законные права потребителя, особенно право на рекламацию качества по отношению к продавцу, остаются не тронутыми. Эти гарантийные условия изготовителя распространяются только на новые приборы приобретённые на территории европейского сообщества, в Норвегии или Швейцарии.

Εικ. 1–3

1 Άτρακτος σύσφιξης με ακρώμιο	7 Διακόπτης
2 Στήριγμα οδηγός	8 Προστασία έναντι υπερφόρτωσης
3 Πείρος έδρασης	9 Βίδα σύσφιξης
4 Τεμάχιο πίεσης της πριονόλαμας	10 Αδιαβάθμητος διακόπτης
5 Πριονόλαμα	11 Μοχλός
6 Πέλμα στήριξης	12 Τροχός ρύθμισης

Γενικές υποδείξεις ασφαλείας

ΠΡΟΣΟΧΗ! Πρέπει να διαβάσετε όλες τις οδηγίες. Μη τήρηση των παρακάτω οδηγιών μπορεί να προκαλέσει ηλεκτροπληξία, πυρκαγιά και/ή σοβαρούς τραυματισμούς. Ο κάτωθι αναφερόμενος όρος „ηλεκτρική συσκευή“ αναφέρεται σε ηλεκτρικά εργαλεία που λειτουργούν με τροφοδοσία ρεύματος (με καλώδιο), σε ηλεκτρικά εργαλεία που λειτουργούν με μπαταρία (χωρίς καλώδιο), σε μηχανές και ηλεκτρικές συσκευές. Χρησιμοποιείτε την ηλεκτρική συσκευή μόνο σύμφωνα με τις προδιαγραφές και τηρώντας τους γενικούς κανόνες ασφαλείας και πρόληψης ατυχημάτων.

ΦΥΛΑΞΤΕ ΤΙΣ ΠΑΡΟΥΣΕΣ ΟΔΗΓΙΕΣ.

A) Χώρος εργασίας

α) Διατηρείτε το χώρο εργασίας σας καθαρό και τακτοποιημένο. Σε περίπτωση που ο χώρος εργασίας δεν είναι τακτοποιημένος ή είναι ελλιπώς φωτισμένος μπορεί να προκληθούν ατυχήματα.

β) Μη χρησιμοποιείτε την ηλεκτρική συσκευή σε περιβάλλον με κίνδυνο έκρηξης, στο οποίο υπάρχουν εύφλεκτα υγρά, αέρια ή σκόνης. Οι ηλεκτρικές συσκευές παράγουν σπινθήρες οι οποίοι μπορεί να αναφλέξουν σκόνη ή ατμούς.

γ) Κατά τη χρήση της ηλεκτρικής συσκευής κρατήστε μακριά παιδιά και άλλα άτομα. Εάν κάποιος αποσπάσει την προσοχή σας, μπορεί να χάσετε τον έλεγχο της συσκευής.

B) Ηλεκτρική ασφάλεια

α) Το βύσμα σύνδεσης της ηλεκτρικής συσκευής πρέπει να ταιριάζει με την πρίζα. Απαγορεύεται η καθ' οιονδήποτε τρόπο τροποποίηση του βύσματος. Μη χρησιμοποιείτε προσαρμογέα μαζί με γειωμένες ηλεκτρικές συσκευές. Ο κίνδυνος ηλεκτροπληξίας μειώνεται εάν χρησιμοποιείτε μη τροποποιημένα βύσματα και κατάλληλες πρίζες. Εάν η ηλεκτρική συσκευή είναι εξοπλισμένη με προστατευτικό αγωγό γείωσης, θα πρέπει να συνδέεται μόνο σε πρίζες με επαφή προστασίας. Η χρήση της ηλεκτρικής συσκευής σε εργοτάξια, σε υγρούς χώρους, στην ύπαιθρο ή σε παρόμοιες συνθήκες επιτρέπεται μόνον εάν είναι συνδεδεμένος στο δίκτυο ένας διακόπτης προστασίας παραμένουστος ρεύματος 30mA (διακόπτης FI).

β) Αποφύγετε τη σωματική επαφή με γειωμένες επιφάνειες, όπως για παράδειγμα σωλήνες, καλοριφέρ, ηλεκτρικές κουζίνες ή ψυγεία. Όταν το σώμα σας είναι γειωμένο υφίσταται αυξημένος κίνδυνος ηλεκτροπληξίας.

γ) Προφυλάξτε τη συσκευή από βροχή και υγρασία. Η εισχώρηση νερού στην ηλεκτρική συσκευή αυξάνει τον κίνδυνο ηλεκτροπληξίας.

δ) Μη χρησιμοποιείτε το καλώδιο για τη μεταφορά ή την ανάρτηση της συσκευής, ή για να αφαιρέσετε το ρευματολήπτη από την πρίζα. Κρατήστε το καλώδιο μακριά από πηγές θερμότητας, λάδι, αιχμηρές γωνίες ή κινούμενα μέρη της συσκευής. Κατεστραμμένα ή μπτεδωμένα καλώδια αυξάνουν τον κίνδυνο ηλεκτροπληξίας.

ε) Εάν εργάζεστε με ηλεκτρική συσκευή σε υπαίθριο χώρο, χρησιμοποιείτε καλώδιο προέκτασης που είναι εγκεκριμένο και για χρήση σε εξωτερικούς χώρους. Η χρήση ενός κατάλληλου καλωδίου προέκτασης εξωτερικής χρήσης μειώνει τον κίνδυνο ηλεκτροπληξίας.

Γ) Ασφάλεια ατόμων

α) Οι ενέργειές σας πρέπει να είναι πάντοτε προσεκτικές και συνειδητοποιημένες. Ο χειρισμός των ηλεκτρικών συσκευών πρέπει να γίνεται πάντοτε με ιδιαίτερη προσοχή. Μη χρησιμοποιείτε την ηλεκτρική συσκευή όταν αισθάνεστε κόπωση ή όταν βρίσκεστε υπό την επίδραση οινοπνεύματος, ναρκωτικών ουσιών ή φαρμάκων. Μια στιγμή απροσεξίας κατά τη χρήση της συσκευής μπορεί να έχει ως συνέπεια σοβαρούς τραυματισμούς.

β) Φοράτε ατομικό προστατευτικό εξοπλισμό και πάντοτε προστατευτικά γυαλιά. Ανάλογα με τη χρήση και το είδος της ηλεκτρικής συσκευής, ο ατομικός προστατευτικός εξοπλισμός, όπως μάσκα προστασίας από τη σκόνη, αντιολισθητικά υποδήματα ασφαλείας, προστατευτικό κράνος ή προστασία ακοής, μπορεί να μειώσει τον κίνδυνο τραυματισμού.

γ) Αποφύγετε την ακούσια θέση σε λειτουργία της συσκευής. Προτού συνδέσετε το ρευματολήπτη στην πρίζα βεβαιωθείτε ότι ο διακόπτης ενεργοποίησης βρίσκεται στη θέση „OFF“. Για την αποφυγή ατυχημάτων φροντίστε ώστε να μην κρατάτε το διακόπτη ενεργοποίησης πατημένο κατά τη μεταφορά της συσκευής και να μη συνδέετε τη συσκευή στην παροχή ρεύματος όταν αυτή είναι ενεργοποιημένη. Μη βραχυκυκλώνετε ποτέ το βηματικό διακόπτη.

δ) Απομακρύνετε τα εργαλεία ρύθμισης και τα κλειδιά πριν από την ενεργοποίηση της ηλεκτρικής συσκευής. Σε περίπτωση που παραμείνει κάποιο εργαλείο ή κλειδί κοντά σε περιστρεφόμενο μέρος της συσκευής, μπορεί να προκληθούν τραυματισμοί. Μην πιάνετε ποτέ τα κινούμενα (περιστρεφόμενα) μέρη της συσκευής.

ε) Μην υπερτιμάτε τον εαυτό σας. Φροντίζετε πάντοτε να έχετε σταθερή θέση και καλή ισορροπία. Έτσι μπορείτε να ελέγξετε καλύτερα τη συσκευή σε περίπτωση απρόοπτων καταστάσεων.

στ) Φοράτε κατάλληλη ενδυμασία. Μη φοράτε φαρδιά ρούχα ή κοσμήματα. Κρατήστε τα μαλλιά, τα ρούχα και τα γάντια σας μακριά από τα κινούμενα μέρη. Φαρδιά ρούχα, κοσμήματα ή μαλλιά μπορεί να πιαστούν στα κινούμενα μέρη.

ζ) Σε περίπτωση που υπάρχει δυνατότητα σύνδεσης συσκευών αναρρόφησης και συλλογής σκόνης βεβαιωθείτε ότι αυτές είναι συνδεδεμένες και ότι χρησιμοποιούνται σωστά. Η σωστή χρήση αυτών των συσκευών μειώνει το κίνδυνο από τη σκόνη.

η) Αναθέστε τη χρήση ηλεκτρικών συσκευών μόνο σε εκπαιδευμένα άτομα. Η χρήση ηλεκτρικών συσκευών από ανήλικους επιτρέπεται μόνον εφόσον αυτοί είναι πάνω από 16 ετών, ο χειρισμός της συσκευής κρίνεται απαραίτητος για την ολοκλήρωση της επαγγελματικής τους εκπαίδευσης και λαμβάνει χώρα υπό την επίβλεψη ενός ειδικού.

Δ) Προσεκτικός χειρισμός και χρήση των ηλεκτρικών συσκευών

α) Μην υπερφορτώνετε την ηλεκτρική συσκευή. Χρησιμοποιείτε για την εργασία σας την ενδεδειγμένη κάθε φορά ηλεκτρική συσκευή. Χρησιμοποιώντας την κατάλληλη ηλεκτρική συσκευή εργάζεστε με μεγαλύτερη αποτελεσματικότητα και ασφάλεια στην αναφερόμενη περιοχή απόδοσης.

β) Μη χρησιμοποιείτε ηλεκτρικές συσκευές με ελαττωματικό διακόπτη. Μια ηλεκτρική συσκευή που δεν ενεργοποιείται ή απενεργοποιείται είναι επικίνδυνη και πρέπει να επισκευαστεί.

γ) Πριν από ρυθμίσεις στη συσκευή, αλλαγή εξαρτημάτων ή προσωρινή απόθεσή της, αφαιρείτε πάντοτε το ρευματολήπτη από την πρίζα. Έτσι μπορείτε να αποφύγετε την ακούσια ενεργοποίηση της συσκευής.

δ) Φυλάσσετε ηλεκτρικές συσκευές που δεν τις χρησιμοποιείτε μακριά από παιδιά. Μην επιτρέπετε τη χρήση της ηλεκτρικής συσκευής σε άτομα που δεν είναι εξοικειωμένα μ' αυτήν ή δεν έχουν διαβάσει τις οδηγίες χρήσης. Ο χειρισμός των ηλεκτρικών συσκευών από άπειρους χρήστες εγκυμονεί κινδύνους.

ε) Φροντίζετε με προσοχή την ηλεκτρική συσκευή. Ελέγχετε εάν τα κινούμενα μέρη της συσκευής λειτουργούν σωστά και χωρίς να μαγκώνουν και εάν κάποια εξαρτήματα είναι σπασμένα ή φθαρμένα σε βαθμό που να επηρεάζεται η λειτουργία της συσκευής. Πριν από τη χρήση της συσκευής αναθέστε την επισκευή των ελαττωματικών εξαρτημάτων σε εξουσιοδοτημένο εξειδικευμένο προσωπικό ή σε εξουσιοδοτημένο από τη REMS κέντρο εξυπηρέτησης πελατών. Πολλά ατυχήματα οφείλονται σε ανεπαρκή συντήρηση ηλεκτρικών εργαλείων.

στ) Διατηρείτε τα κοπτικά εργαλεία αιχμηρά και καθαρά. Επιμελώς συντηρημένα κοπτικά εργαλεία με αιχμηρές λεπίδες μπλοκάρουν λιγότερο και οδηγούνται ευκολότερα.

ζ) Ασφαλίστε το κατεργαζόμενο τεμάχιο. Για τη συγκράτηση του κατεργαζόμενου τεμαχίου χρησιμοποιήστε διατάξεις σύσφιξης ή μέγκνη. Έτσι το τεμάχιο συγκρατείται καλύτερα από ό,τι με το χέρι και επιπλέον μπορείτε να χρησιμοποιήσετε και τα δύο χέρια σας για το χειρισμό της συσκευής.

η) Χρησιμοποιείτε ηλεκτρικές συσκευές, εξαρτήματα, ένθετα εργαλεία κ.λπ. σύμφωνα με τις οδηγίες χρήσης και τον καθορισμένο τρόπο χρήσης του κάθε τύπου συσκευής. Κατά τη χρήση λάβετε υπόψη σας τις συνθήκες εργασίας και την προς εκτέλεση ενέργεια. Η χρήση των ηλεκτρικών συσκευών για άλλους σκοπούς εκτός των προβλεπόμενων μπορεί να οδηγήσει σε επικίνδυνες καταστάσεις. Για λόγους ασφαλείας απαγορεύεται οποιαδήποτε αυθαίρετη μετατροπή της ηλεκτρικής συσκευής.

Ε) Προσεκτικός χειρισμός και χρήση συσσωρευτών

α) Πριν από την τοποθέτηση της μπαταρίας βεβαιωθείτε ότι η ηλεκτρική συσκευή είναι απενεργοποιημένη. Η τοποθέτηση της μπαταρίας σε ενεργοποιημένη ηλεκτρική συσκευή μπορεί να προκαλέσει ατύχημα.

β) Φορτίζετε τις μπαταρίες μόνο σε φορτιστές που συνιστώνται από τον κατασκευαστή. Εάν κάποιος φορτιστής που ενδείκνυται για συγκεκριμένο τύπο μπαταριών χρησιμοποιηθεί για διαφορετικό τύπο μπαταριών, τότε υπάρχει κίνδυνος πυρκαγιάς.

γ) Χρησιμοποιείτε μόνο τις προβλεπόμενες για τις ηλεκτρικές συσκευές μπαταρίες. Χρήση άλλων μπαταριών μπορεί να προκαλέσει τραυματισμό ή κίνδυνο πυρκαγιάς.

δ) Κρατήστε τη μπαταρία που δεν χρησιμοποιείτε μακριά από συνδετήρες, νομίσματα, κλειδιά, καρφιά, βίδες ή άλλα μικρά μεταλλικά αντικείμενα που θα μπορούσαν να βραχυκυκλώσουν τις επαφές. Βραχυκύκλωμα μεταξύ των επαφών της μπαταρίας μπορεί να προκαλέσει εγκαύματα ή πυρκαγιά.

ε) Σε περίπτωση λανθασμένης χρήσης υπάρχει κίνδυνος διαρροής υγρού από τη μπαταρία. Αποφύγετε την επαφή με το υγρό αυτό. Σε περίπτωση τυχαίας επαφής ξεπλύνετε με νερό. Σε περίπτωση που το υγρό μπαταρίας έρθει σε επαφή με τα μάτια σας ζητήστε ιατρική βοήθεια. Υγρό που διαρρέει από τη μπαταρία μπορεί να προκαλέσει ερεθισμούς στο δέρμα ή εγκαύματα.

στ) Δεν επιτρέπεται η χρήση της μπαταρίας/του φορτιστή όταν η θερμοκρασία της μπαταρίας/του φορτιστή ή του περιβάλλοντος είναι $\leq 5^{\circ}\text{C}/40^{\circ}\text{F}$ ή $\geq 40^{\circ}\text{C}/105^{\circ}\text{F}$.

ζ) Οι ελαττωματικές μπαταρίες δεν πρέπει να διατίθενται μαζί με τα οικιακά απορρίμματα αλλά πρέπει να παραδίδονται σε εξουσιοδοτημένο από τη REMS κέντρο εξυπηρέτησης πελατών ή σε κάποια άλλη αναγνωρισμένη επιχείρηση διαχείρισης αποβλήτων.

ΣΤ) Συντήρηση

α) Η επισκευή των συσκευών πρέπει να εκτελείται μόνο από εξουσιοδοτημένο εξειδικευμένο προσωπικό και μόνο με γνήσια ανταλλακτικά. Με αυτόν τον τρόπο διασφαλίζεται η ασφάλεια της συσκευής σας.

β) Τηρείτε τις προδιαγραφές συντήρησης και τις υποδείξεις σχετικά με την αλλαγή εργαλείων.

γ) Ελέγχετε σε τακτά διαστήματα το καλώδιο τροφοδοσίας της ηλεκτρικής συσκευής και αναθέστε την αντικατάστασή του μόνο σε εξουσιοδοτημένο εξειδικευμένο προσωπικό ή σε εξουσιοδοτημένο από τη REMS κέντρο εξυπηρέτησης πελατών. Πρέπει να ελέγχετε τακτικά τα καλώδια προέκτασης και να τα αντικαθιστάτε σε περίπτωση που παρουσιάζουν φθορά.

Ειδικές υποδείξεις ασφαλείας

- Χρησιμοποιείτε τον προσωπικό εξοπλισμό προστασίας (π.χ. προστατευτικά γυαλιά, προστασία ακοής).
- Προσοχή! Τα γρέζια απορρίπτονται στα πλάγια και προς τα εμπρός. Κρατάτε τα άλλα άτομα μακριά.
- Μην υπερφορτώνετε το πριόνι και την πριονόλαμα. Μη χρησιμοποιείτε καμία υπερβολική πίεση προώθησης.
- Κατά το πριόνισμα σωλήνων ύδρευσης προσέξτε, να μην περάσει καθόλου νερό στον κινητήρα. Κίνδυνος: Ηλεκτροπληξία.
- Στις εργασίες που δημιουργούν σκόνη (υλικά εμπριέχοντα αμίαντο, πετρώματα κτλ.) προσέξτε τους κανονισμούς πρόληψης ατυχημάτων.

1. Τεχνικά στοιχεία

1.1. Αριθμοί προϊόντος

REMS Tiger ANC κινητήρια μηχανή	560000
REMS Tiger ANC VE κινητήρια μηχανή	560008
REMS Tiger ANC SR κινητήρια μηχανή	560001
REMS Tiger ANC pneumatic κινητήρια μηχανή	560002
REMS Panther ANC VE κινητήρια μηχανή	560005
REMS Cat ANC VE κινητήρια μηχανή	560004
REMS Cat μπαταρίας ANC VE κινητήρια μηχανή	560007
Μπαταρία High-Power REMS 18 V	565210
Ταχυφορτιστής- 12-18 V	565220

1.2. Περιοχή εργασίας

Κάθετο πριόνισμα

REMS Tiger ANC, REMS Tiger ANC VE, REMS Tiger ANC SR, REMS Tiger ANC pneumatic

Με στήριγμα οδηγό 563000 και ειδική πριονόλαμα REMS 561001
Σωλήνες (επίσης και με πλαστική επένδυση) μέχρι 2"
Μέταλλα, ξύλο, γύψος, κτλ. 3 mm και παχύτερα

Με στήριγμα οδηγό 563100 και ειδική πριονόλαμα REMS 561002
Σωλήνες (επίσης και με πλαστική επένδυση) μέχρι 4"
Μέταλλα, ξύλο, γύψος, κτλ. 3 mm και παχύτερα

REMS Tiger ANC SR με στήριγμα οδηγό και πριονόλαμα γενικής χρήσης REMS
Ανοξείδωτοι χαλυβοσωλήνες μέχρι 2" ή 4"
Μέταλλα, ξύλο, πλαστικό 1,5 mm και παχύτερα

Πριόνισμα οδηγούμενο με το χέρι όλες οι σπαθόεργες REMS

Πριονόλαμα γενικής χρήσης REMS και Πριονόλαμας REMS (βλέπε 2.4.)
Χαλυβοσωλήνες και άλλοι $\varnothing \leq 6"$, 160 mm
Άλλα μεταλλικά προφίλ,
ξύλο με καρφιά, παλέτες ≤ 250 mm

1.3. Αριθμοί παλινδρομήσεων (χωρίς φορτίο)

REMS Tiger ANC	2200 ανά λεπτό
REMS Tiger ANC VE (ρυθμιζόμενο χωρίς διαβάθμιση)	0 ... 2200 ανά λεπτό
REMS Tiger ANC SR (ρυθμιζόμενο χωρίς διαβάθμιση)	700 ... 2200 ανά λεπτό
REMS Tiger ANC 48 V	1300 ανά λεπτό
REMS Tiger ANC pneumatic	1800 ανά λεπτό
REMS Panther ANC VE (ρυθμιζόμενο χωρίς διαβάθμιση)	0 ... 2200 ανά λεπτό
REMS Cat ANC VE (ρυθμιζόμενο χωρίς διαβάθμιση)	0 ... 2200 ανά λεπτό
REMS Cat μπαταρίας ANC VE (ρυθμιζόμενο χωρίς διαβάθμιση)	0 ... 1700 ανά λεπτό

1.4. Στοιχεία ηλεκτρικής εγκατάστασης

REMS Tiger ANC, REMS Tiger ANC VE, REMS Cat ANC VE	230 V; 50–60 Hz; 1050 W; 5 A ή 110 V; 50–60 Hz; 1050 W; 10 A ή 48 V; 750 W; 16,5 A με προστατευτική μόνωση (73/23/EOK) με αντισταστική διάταξη (89/336/EOK)
REMS Tiger ANC SR	230 V; 50–60 Hz; 1400 W; 6,4 A ή 110 V; 50–60 Hz; 1400 W; 12,8 A με προστατευτική μόνωση (73/23/EOK) με αντισταστική διάταξη (89/336/EOK)
REMS Panther ANC VE	230 V; 50–60 Hz; 500 W; 2,3 A ή 110 V; 50–60 Hz; 500 W; 4,6 A με προστατευτική μόνωση (73/23/EOK) με αντισταστική διάταξη (89/336/EOK)
REMS Cat μπαταρίας ANC VE	18 V=; 2,0 Ah; 30 A
Ταχυφορτιστής (1 h)	Είσοδος 230 V~; 50–60 Hz; 1,0 A Έξοδος 12–18 V=; 50 W; 2,65 A

1.5. Σύνδεση πεπιεσμένου αέρα

REMS Tiger ANC pneumatic	
Απαραίτητη πίεση λειτουργίας	6 bar (85 psi)
Κατανάλωση αέρα στη λειτουργία χωρίς φορτίο	1,6 m ³ /λεπτό (56 cf/λεπτό)
Κατανάλωση αέρα στη λειτουργία με πλήρες φορτίο	1,3 m ³ /λεπτό (46 cf/λεπτό)
Άνοιγμα εύκαμπτου σωλήνα	12–13 mm (1/2")
Ρύθμιση του λαδωτήρα	6–7 σταγόνες/λεπτό

1.6. Διαστάσεις

REMS Tiger ANC	455x80x 90 mm (17,9"x3,2"x3,5")
REMS Tiger ANC VE	435x80x135 mm (17,1"x3,2"x5,3")
REMS Tiger ANC SR	490x80x 90 mm (19,3"x3,2"x3,5")
REMS Tiger ANC pneumatic	445x80x 90 mm (17,5"x3,2"x3,5")
REMS Panther ANC VE	320x80x110 mm (12,6"x3,2"x4,3")
REMS Cat ANC VE	435x80x135 mm (17,1"x3,2"x5,3")
REMS Cat μπαταρίας ANC VE	435x90x190 mm (17,1"x3,5"x7,5")

1.7. Βάρος

REMS Tiger ANC	3,0 kg (6,6 lb)
REMS Tiger ANC VE	3,0 kg (6,6 lb)
REMS Tiger ANC SR	3,1 kg (6,8 lb)
REMS Tiger ANC pneumatic	3,8 kg (8,4 lb)
REMS Panther ANC VE	2,4 kg (5,3 lb)
REMS Cat ANC VE	3,0 kg (6,6 lb)
REMS Cat μπαταρίας ANC VE (με μπαταρία)	3,5 kg (7,7 lb)
Μπαταρία High-Power 18 V	1,0 kg (2,2 lb)
Στήριγμα οδηγός REMS μέχρι 2"	1,0 kg (2,2 lb)
Στήριγμα οδηγός REMS 2 1/2–4"	1,7 kg (3,7 lb)

1.8. Στοιχεία θορύβου

Τιμή εκπομπής στη θέση εργασίας	
όλες οι σπαθόσεγες REMS	98 dB(A)
Στάθμη ακουστικής ισχύος	
REMS Tiger ANC, REMS Tiger ANC VE, REMS Tiger ANC SR, REMS Panther ANC VE, REMS Cat ANC VE, REMS Cat μπαταρίας ANC VE	104 dB(A)
REMS Tiger ANC pneumatic	107 dB(A)

1.9. Κραδασμοί

Σταθμισμένη πραγματική τιμή επιτάχυνσης:	
REMS Tiger, όλα τα μοντέλα με στήριγμα οδηγό	16,4 m/s ²
REMS Panther ANC VE, REMS Cat ANC VE, REMS Cat μπαταρίας ANC VE, με ελεύθερο χέρι	18 m/s ²
Όλες οι σπαθόσεγες στη λειτουργία χωρίς φορτίο	22 m/s ²

2. Θέσης σε λειτουργία για πρώτη φορά

2.1. Ηλεκτρική σύνδεση

Προσέξτε την τάση του δικτύου! Πριν τη σύνδεση της κινητήριας μηχανής ή του ταχυφορτιστή ελέγξτε, αν η τάση που αναφέρεται πάνω στην πινακίδα ισχύος αντιστοιχεί στην τάση του δικτύου. Στα εργοτάξια, σε υγρό περιβάλλον, στο ύπαιθρο ή σε παρόμοιους τρόπους εγκατάστασης συνδέετε το ηλεκτρικό εργαλείο στο δίκτυο του ρεύματος μόνο μέσω μιας διάταξης μικροαυτόματου διακόπτη προστασίας 30 mA (διακόπτης ασφαλείας FI).

Η μπαταρία που παραδίδεται μαζί με το REMS Cat μπαταρίας ANC VE, καθώς επίσης και οι ανταλλακτικές μπαταρίες, δεν είναι φορτισμένη. Πριν την πρώτη χρήση φορτίστε την μπαταρία. Για τη φόρτιση χρησιμοποιείτε μόνο ταχυφορτιστή της REMS (565220). Όταν η μπαταρία τοποθετηθεί στο φορτιστή, αναβοσβήνει η κόκκινη λυχνία ελέγχου στο φορτιστή. Μετά περίπου 1 ώρα η λυχνία ελέγχου παραμένει συνεχώς αναμμένη, δηλ. η μπαταρία είναι φορτισμένη. Η μπαταρία επιτυγχάνει μετά από περισσότερες διαδικασίες φόρτισης την πλήρη χωρητικότητα.

2.2. Πριόνισμα με στήριγμα οδηγό (κάθετο πριόνισμα)

Σπρώξτε τον πείρο έδρασης (3) του στηρίγματος οδηγού (2) από τα πλάγια μέσα στο πριόνι, έτσι ώστε ο πείρος περιορισμού του στηρίγματος οδηγού να περάσει μέσα στην κατά μήκος εγκοπή του πριονιού.

Προσοχή! Για την επίτευξη κάθετων τομών με το πριόνι είναι οπωσδήποτε απαραίτητη η χρήση του στηρίγματος οδηγού της REMS, επειδή, οδηγούμενο το πριόνι με το χέρι, δεν είναι δυνατή μια ακριβής κάθετη τοποθέτηση ή οδήγηση του πριονιού.

2.3. Πριόνισμα οδηγούμενο με το χέρι

Η σπαθόσεγα χρησιμοποιείται χωρίς στήριγμα οδηγό (2). Γι' αυτό πρέπει κατά τη διάρκεια του πριονίσματος να πιέζεται δυνατά πάνω στο υλικό, έτσι ώστε το πέλμα στήριξης (6) να ακουμπά συνεχώς στο πριονιζόμενο υλικό.

2.4. Επιλογή της κατάλληλης πριονόλαμας

Χρησιμοποιείτε σε όλες τις σπαθόσεγες REMS, για το δικό σας συμφέρον, μόνο τις πριονόλαμες ποιότητας της REMS, διαφορετικά εκπίπτει η απαίτηση εγγύησης!

Για το κόψιμο κάθετων τομών με το πριόνι (π.χ. σωλήνες) με όλα τα μοντέλα REMS Tiger εκτός από το στήριγμα οδηγό με δυναμομεταφορά (βλέπε 2.2.) πρέπει να χρησιμοποιηθεί οπωσδήποτε η **ειδική** πριονόλαμα REMS έως 2" ή 4". Οι ειδικές πριονόλαμες REMS διαθέτουν ένα άγκιστρο και από τις δύο πλευρές, είναι ιδιαίτερα χοντρές και ανθεκτικές σε κάμψη και συστροφή. Οι κανονικές πριονόλαμες με άγκιστρο από τη μια πλευρά δεν αντέχουν στην υψηλή πίεση προώθησης κατά το πριόνισμα με στήριγμα οδηγό. Δημιουργούν λοξές τομές και σπάζουν στο σημείο σύσφιξης.

Επιπλέον ιδιαίτερα με το REMS Panther ANC VE, REMS Cat ANC VE και REMS Cat μπαταρίας ANC VE πρέπει να χρησιμοποιηθούν οι πριονόλαμες γενικής χρήσης REMS (561003 ... 561006). Για εντελώς ειδικές εργασίες υπάρχουν διαθέσιμες ως προς τη μορφή, το μήκος και το βήμα οδόντωσης διάφορες πριονόλαμες REMS. Οι ακατάλληλες πριονόλαμες οδηγούν εύκολα σε θραύση της πριονόλαμας ή σε πρόωρη άμβλυση με αποτέλεσμα ένα ανακριβές και μη καθαρό κόψιμο. Για το πριόνισμα σωλήνων από ανοξείδωτο χάλυβα και από σκληρό χυτοσίδηρο πρέπει να χρησιμοποιηθεί το REMS Tiger ANC SR και μια από τις πριονόλαμες γενικής χρήσης REMS 561003 ... 561006.

Κατά το πριόνισμα υλικών που δημιουργούν πολύ σκόνη, π.χ. γύψος, σπογγώδες σκυρόδεμα κτλ., χρησιμοποιήστε για λόγους ασφαλείας και για την προστασία του μειωτήρα από πρόωρη φθορά, μια διάταξη αναρρόφησης της σκόνης.

2.5. Συναρμολόγηση της πριονόλαμας

Για τη συναρμολόγηση της πριονόλαμας μην τοποθετήσετε το πριόνι πάνω στη μούφα προστασίας από τσάκισμα του καλωδίου σύνδεσης, επειδή διαφορετικά θα υποστεί ζημιά το καλώδιο σύνδεσης! Λύστε τη βίδα σύσφιξης (9) του τεμαχίου πίεσης της πριονόλαμας (4), ώσπου να μπορεί η πριονόλαμα να περάσει μέσα πάνω από τον πείρο κεντραρίσματος. Η ειδική πριονόλαμα REMS βρίσκεται μεταξύ των δύο σκελών του διαμορφωμένου ως U τεμαχίου πίεσης της πριονόλαμας (Εικ. 2). Οι πριονόλαμες REMS πρέπει να βρίσκονται μέσα στην εγκοπή στον πάτο του τεμαχίου πίεσης της πριονόλαμας (Εικ. 3). Σφίξτε το τεμάχιο πίεσης της πριονόλαμας με τη βίδα σύσφιξης (9) σταθερά, επειδή διαφορετικά ο πείρος κεντραρίσματος μπορεί να υποστεί ζημιά ή και να κοπεί. Ο πείρος κεντραρίσματος δεν έχει σκοπό να συγκρατεί την πριονόλαμα. Αυτό γίνεται αποκλειστικά, σφίγγοντας τη βίδα σύσφιξης (9). Εάν η βίδα σύσφιξης (9) δεν μπορεί πλέον να σφίχτει άλλο, επειδή το εσωτερικό εξάγωνο ή το κλειδί κεφαλής κοίλου εξαγώνου (Άλλεν) είναι φθαρμένο, κόβεται ο πείρος κεντραρίσματος. Γι' αυτό αντικαθιστάτε έγκαιρα τη φθαρμένη βίδα σύσφιξης (9) και το κλειδί κεφαλής κοίλου εξαγώνου (Άλλεν).

3. Λειτουργία

REMS Tiger ANC: Ενεργοποίηση / απενεργοποίηση με το διακόπτη (7).

REMS Tiger ANC VE, REMS Panther ANC VE, REMS Cat ANC VE και

REMS Cat μπαταρίας ANC VE: Αδιαβάθητη ρύθμιση του αριθμού των παλινδρομήσεων με το αντίστοιχο πάτημα του διακόπτη (10).

REMS Tiger ANC SR: ρύθμιση του επιθυμητού αριθμού παλινδρομήσεων στον τροχό ρύθμισης (12). Ενεργοποίηση / απενεργοποίηση με το διακόπτη (7).

REMS Tiger ANC pneumatic: Για την υπερνίκηση της ελεγμένης από το TÜV διάταξης μαντάλωσης αθλήτης ενεργοποίησης τραβήξτε πρώτα το μοχλό (11) στα πλάγια και μετά σπρώξτε τον κάτω.

Αγοράστε μαζί και τη σωστή πριονόλαμα.

Γλιτώνετε πολλά χρήματα και προβλήματα. Έτσι επιλέγετε σωστά.

Ειδική πριονόλαμα REMS 2"/4"

Ειδικά κατασκευασμένη για το REMS Tiger ANC. Οπωσδήποτε απαραίτητη για κάθετο πριόνισμα και για γρήγορη αποσυναρμολόγηση χαλυβοσωλήνων με στήριγμα οδηγό δυναμομεταφοράς. Η πριονόλαμα εξασκεί μια πολλαπλή πίεση προώθησης χάρη στην ενέργεια μοχλού 5-πλής δυναμομεταφοράς. Οι κανονικές πριονόλαμες με άγκιστρο από τη μια πλευρά είναι γι' αυτήν την εργασία ακατάλληλες, επειδή λόγω της υψηλής πίεσης προώθησης σπάζουν στο σημείο σύσφιξης. Για τούτο ιδιαίτερα χοντρή, ειδική πριονόλαμα REMS, ανθεκτική σε κάμψη και συστροφή. Άγκιστρο και από τις δύο πλευρές με ιδιαίτερα πλατιά επιφάνεια σύσφιξης για ακριβή προσαρμογή και υψηλή σταθερότητα. Χοντρή, τσαπραζωτή οδόντωση για γρήγορο κόψιμο. Πολύ μεγαλύτερη διάρκεια ζωής.

Πριονόλαμα γενικής χρήσης REMS 100/150/200/300



Για πριόνισμα με ελεύθερο χέρι και για πριόνισμα με στήριγμα οδηγό δυναμομεταφοράς. Μόνο 1 πριονόλαμα γενικής χρήσης για όλες τις εργασίες πριονίσματος αντί για πολλές διαφορετικές πριονόλαμες. Ανθεκτικό ελαστικό υλικό, εξαιρετική ευκαμψία, κατάλληλη ακόμα και για πριόνισμα ισόπεδο με το τοίχωμα. Άγκιστρο και από τις δύο πλευρές με ιδιαίτερα πλατιά επιφάνεια σύσφιξης για ακριβή προσαρμογή και υψηλή σταθερότητα. Οι πριονόλαμες με άγκιστρο από τη μια πλευρά δεν αντέχουν στην υψηλή πίεση προώθησης κατά το πριόνισμα με στήριγμα οδηγό, σπάζουν στο σημείο σύσφιξης. Τσαπραζωτό βήμα οδόντωσης (οδόντωση Combo), στην περιοχή των δοντιών εξαιρετικά υψηλή σκληρότητα. Έτσι εξαιρετική απόδοση του πριονιού και ιδιαίτερα μεγάλη διάρκεια ζωής. Επίσης και για υλικά με δύσκολο κόψιμο, π.χ. ανοξείδωτοι χαλυβοσωλήνες, σκληροί χυτοσιδηροί σωλήνες κτλ., και για το πριόνισμα ξύλου με καρφιά.

1. Για το REMS Tiger ANC, REMS Tiger ANC VE, REMS Tiger ANC SR,

REMS Tiger ANC pneumatic
και άλλα προϊόντα.

Ειδική πριονόλαμα REMS (κίτρινη)

για κάθετο πριόνισμα και για γρήγορη αποσυναρμολόγηση χαλυβοσωλήνων με στήριγμα οδηγό δυναμομεταφοράς.

		Μήκος mm	Βήμα οδόν- τωσης mm	Υλικό κατασκευής	Χρώμα	Αριθ. προϊόντος (5-πλή συσκευασία)
	Ειδική πριονόλαμα REMS 2" για χαλυβοσωλήνες μέχρι 2"	140	2,5	HSS-Bi	κίτρινη	561007
	Ειδική πριονόλαμα REMS 2" για χαλυβοσωλήνες μέχρι 2"	140	3,2	HSS-Bi	κίτρινη	561001
	Ειδική πριονόλαμα REMS 4" για χαλυβοσωλήνες μέχρι 4"	200	3,2	HSS-Bi	κίτρινη	561002





Για υλικά με δύσκολο κόψιμο, π.χ. ανοξείδωτοι χαλυβοσωλήνες ή σκληροί χυτοσιδηροί σωλήνες, αντί για την ειδική πριονόλαμα REMS χρησιμοποιείτε την πριονόλαμα γενικής χρήσης REMS με τη λεπτή οδόντωση σε συνδυασμό με το REMS Tiger ANC SR με ηλεκτρονική ρύθμιση του αριθμού των παλινδρομήσεων.

2. Για το όλες οι σπαθόσεγες REMS

και άλλα προϊόντα.

Πριονόλαμα γενικής χρήσης REMS (κόκκινη)

για πριόνισμα με ελεύθερο χέρι και για πριόνισμα με στήριγμα οδηγό δυναμομεταφοράς.



	Πριονόλαμα γενικής χρήσης REMS 100	100	1,8/2,5	HSS-Bi	κόκκινη	561006
	Πριονόλαμα γενικής χρήσης REMS 150	150	1,8/2,5	HSS-Bi	κόκκινη	561005
	Πριονόλαμα γενικής χρήσης REMS 200	200	1,8/2,5	HSS-Bi	κόκκινη	561003
	Πριονόλαμα γενικής χρήσης REMS 300	300	1,8/2,5	HSS-Bi	κόκκινη	561004

Επίσης και για ξύλο με καρφιά και παλέτες. Για υλικά με δύσκολο κόψιμο, π.χ. ανοξείδωτοι χαλυβοσωλήνες και σκληροί χυτοσιδηροί σωλήνες, απαιτείται μικρότερος αριθμός παλινδρομήσεων, π.χ. με το REMS Tiger ANC SR με ηλεκτρονική ρύθμιση του αριθμού των παλινδρομήσεων.

3. Για το όλες οι σπαθόσεγες REMS

και άλλα προϊόντα.

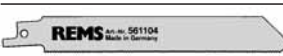
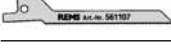
Πριονόλαμες REMS – για το πριόνισμα με ελεύθερο χέρι για διάφορες εφαρμογές.

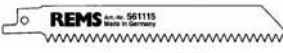
	Πριονόλαμα REMS Μέταλλα 3 mm και παχύτερα	100 150 200	1,8 1,8 1,8	HSS-Bi HSS-Bi HSS-Bi	κόκκινη κόκκινη κόκκινη	561101 561103 561102
	Πριονόλαμα REMS Μέταλλα 1–3 mm	150	1,4	HSS-Bi	κόκκινη	561104
	Πριονόλαμα REMS Μέταλλα 1–3 mm (λάμα καμπυλών)	90	1,4	HSS-Bi	κόκκινη	561107
	Πριονόλαμα REMS Μέταλλα 4 mm και παχύτερα, ξύλο με καρφιά, παλέτες	150	2,5	HSS-Bi	μαύρη	561110
	Πριονόλαμα REMS Όλα τα είδη ξύλου	300	4	WS	μαύρη	561111
	Πριονόλαμα REMS Γυψοσανίδες, σπογγώδες σκυρόδεμα κτλ.	150	5	WS	λευκή	561115

3.1. Πορεία εργασίας κατά το πριόνισμα με στήριγμα οδηγό

Συναρμολογήστε το στήριγμα οδηγό, όπως περιγράφεται στο σημείο 2.2. Ακουμπήστε το πριόνι με το στήριγμα οδηγό πάνω στο σωλήνα, έτσι ώστε η άτρακτος σύσφιξης (1) να βρίσκεται κάθετη. Σφίξτε την άτρακτο σύσφιξης. Πιέστε το διακόπτη (7 ή 10), πιάνοντας συγχρόνως τη λαβή του κινητήρα ή στρώστε το μοχλό (11) και τραβήξτε το πριόνι προς τα πάνω, ώσπου να κοπεί ο σωλήνας ή το προφίλ. Το αρχικό πριόνισμα μπορεί, ιδιαίτερα στις μεγάλες διαμέτρους (π.χ. 4"), να βελτιωθεί έτσι, ώστε το πριόνι να ενεργοποιηθεί αφού η πριονόλαμα ακουμπήσει ήδη το σωλήνα. Προσέξτε, να διατηρείται το πρίσμα του στηρίγματος οδηγού πάντοτε ελεύθερο από γρέζια, επειδή διαφορετικά επηρεάζεται αρνητικά το κάθετο κόψιμο. Για την επίτευξη της ιδανικής ταχύτητας πριονίσματος και για την προστασία της πριονόλαμας επιλέγεται μόνο μια μέτρια πίεση προώθησης. Η ισχυρή πίεση δεν αυξάνει την ταχύτητα πριονίσματος!

3.2. Πορεία εργασίας κατά το οδηγούμενο με το χέρι πριόνισμα

Για ευθεία ή κυκλικά κοψίματα πιέζετε το πέλμα στήριξης (6) δυνατά πάνω στο υλικό, έτσι ώστε το πέλμα στήριξης (6) να ακουμπά συνεχώς στο πριονιζόμενο υλικό. Ενεργοποιήστε το εργαλείο. Χρησιμοποιείτε μόνο τροχισμένες και άσφογες πριονόλαμες. Προσέξτε την ομοιόμορφη προώθηση, αυτό μειώνει τον κίνδυνο ατυχήματος και προστατεύει τη συσκευή και την πριονόλαμα. Το καλώδιο σύνδεσης πρέπει να περνά πάντοτε πίσω από τη συσκευή. Η πριονόλαμα κατά τη διάρκεια του πριονίσματος πρέπει να πιέζεται συνεχώς δυνατά πάνω στο πριονιζόμενο υλικό.

Πριόνισμα με βύθισμα σε μια επιφάνεια: Εάν το υλικό δεν είναι πολύ σκληρό, όπως π.χ. ξύλο ή ελαφρά δομικά υλικά για τοιχώματα, τότε μπορεί κανείς να βυθίσει την πριονόλαμα προσεκτικά πριονίζοντας μέσα στο υλικό (Εικ. 4). Για το σκοπό αυτόν τοποθετήστε το πριόνι απενεργοποιημένο με την κάτω ακμή του πέλματος στήριξης και τη μύτη της πριονόλαμας πάνω στο σημείο κοπής, θέστε το πριόνι σε λειτουργία και βυθίστε την πριονόλαμα προσεκτικά πριονίζοντας μέσα στο υλικό. Σε σκληρότερο υλικό, όπως μέταλλο, πρέπει να υπάρχει μια σπή με μέγεθος αντίστοιχο της πριονόλαμας.

Είναι σημαντικό, να πιέζετε το πέλμα στήριξης (6) πάντοτε δυνατά πάνω στο πριονιζόμενο υλικό. Έτσι επιτυγχάνετε ένα ομοιόμορφο πριόνισμα με ελάχιστους κραδασμούς.

3.3. Λιπαντικά

Μη χρησιμοποιείτε σε καμία περίπτωση τυχόν λιπαντικά. Αυτά εμποδίζουν την απόρριψη των γρεζιών (αποβλήτων) από τη σχισμή του πριονίσματος και μειώνουν έτσι τη διάρκεια ζωής της πριονόλαμας.

3.4. Ανοξειδωτοί χαλυβοσωλήνες, σκληροί χυτοσιδηροί σωλήνες

Για το πριόνισμα σωλήνων από ανοξειδωτο χάλυβα και από σκληρό χυτοσίδηρο πρέπει να χρησιμοποιηθεί το REMS Tiger ANC SR και μια από τις πριονόλαμες γενικής χρήσης REMS 561003 ... 561006. Για το κάθετο πριόνισμα είναι οπωσδήποτε απαραίτητο το στήριγμα οδηγός (βλέπε 2.2.). Αποκλειστικά για το πριόνισμα ανοξειδωτων χαλυβοσωλήνων πρέπει να ψύχετε και να γρασάρετε με το REMS Spezial ή το REMS Saniol.

4. Επιδιόρθωση

Πριν από τις εργασίες επιδιόρθωσης τραβήξτε το φως από την πρίζα ή αφαιρέστε την μπαταρία!

4.1. Συντήρηση

Οι σπαθόσεγες REMS δε χρειάζονται συντήρηση. Ο μειωτήρας λειτουργεί με μια λίπανση διάρκειας και γι' αυτό δεν πρέπει να γρασαριστεί.

4.2. Επιθεώρηση/Επιδιόρθωση

Πριν από τις εργασίες επιδιόρθωσης τραβήξτε το φως από την πρίζα ή αφαιρέστε την μπαταρία! Αυτές οι εργασίες επιτρέπεται να πραγματοποιούνται μόνο από ειδικευμένους τεχνίτες και από ενημερωμένα άτομα.

Οι σπαθόσεγες REMS με κινητήρα γενικής χρήσης διαθέτουν ψήκτρες (καρβουνάκια). Οι ψήκτρες φθείρονται και πρέπει γι' αυτό κάπου-κάπου να ελέγχονται και να επιδιορθώνονται από ένα εξουσιοδοτημένο συμβεβλημένο συνεργείο εξυπηρέτησης πελατών της REMS. Βλέπε επίσης 6. Συμπεριφορά σε περίπτωση βλάβης.

5. Σχεδιάγραμμα συνδεσμολογίας

Στο REMS Cat μπαταρίας ANC VE προσέξτε οπωσδήποτε, να συνδεθεί ο θετικός πόλος στον κινητήρα (πλαστική υποδοχή της σύνδεσης με τη γλώσσα) με το κόκκινο καλώδιο στην κλέμα 1 του διακόπτη και ο μοχλός

της κατεύθυνσης περιστροφής στο διακόπτη να είναι στραμμένος προς τα πίσω (προς την επιφάνεια στήριξης του ψυκτικού σώματος).

6. Συμπεριφορά σε περίπτωση βλάβης

6.1. Βλάβη: Η σπαθόσεγα ακινητοποιείται κατά τη διάρκεια του πριονίσματος. Η προστασία έναντι υπερφόρτωσης έχει ενεργοποιηθεί (REMS Tiger ANC).

- Αιτία:
- Πολύ μεγάλη πίεση προώθησης.
 - Στομωμένη πριονόλαμα.
 - Ακατάλληλη πριονόλαμα (βλέπε 2.4.).
 - Φθαρμένες ψήκτρες (καρβουνάκια).
 - Πολύ μικρή πίεση λειτουργίας (REMS Tiger ANC pneumatic).
 - Άδεια μπαταρία (REMS Cat μπαταρίας ANC VE).

6.2. Βλάβη: Κανένα κάθετο κόψιμο κατά το πριόνισμα σωλήνων με το στήριγμα οδηγός.

- Αιτία:
- Ακατάλληλη πριονόλαμα (βλέπε 2.4.).
 - Στομωμένη πριονόλαμα.
 - Το πρίσμα του στηρίγματος οδηγού είναι λερωμένο (γρέζια!).

6.3. Βλάβη: Η σπαθόσεγα δεν ξεκινά.

- Αιτία:
- Η προστασία έναντι υπερφόρτωσης έχει ενεργοποιηθεί (REMS Tiger ANC).
 - Ελαττωματικό καλώδιο σύνδεσης.
 - Άδεια μπαταρία (REMS Cat μπαταρίας ANC VE).
 - Ελαττωματική κινητήρια μηχανή.

6.4. Βλάβη: Ο πείρος κεντραρίσματος κόβεται, η πριονόλαμα δεν μπορεί να σφίξει αρκετά.

- Αιτία:
- Φθαρμένη βίδα σύσφιξης (9), φθαρμένο κλειδί κεφαλής κοίλου εξαγωγώνου (Άλλεν) (βλέπε 2.5.).

7. Εγγύηση κατασκευαστή

Η χρονική διάρκεια της εγγύησης ανέρχεται στους 12 μήνες μετά την παράδοση του νέου προϊόντος στον πρώτο χρήστη, το πολύ όμως 24 μήνες μετά την παράδοση στον έμπορο. Ο χρόνος της παράδοσης πρέπει να αποδεικνύεται με την αποστολή των γνήσιων εγγράφων αγοράς, τα οποία πρέπει να περιλαμβάνουν την ημερομηνία αγοράς και την ονομασία προϊόντος. Όλα τα λειτουργικά σφάλματα που παρουσιάζονται κατά τη χρονική διάρκεια της εγγύησης, και αποδεδειγμένα οφείλονται σε κατασκευαστικά σφάλματα ή σε σφάλματα υλικού, αποκαθίστανται δωρεάν. Με την αποκατάσταση των σφαλμάτων δεν επεκτείνεται ούτε ανανεώνεται η χρονική διάρκεια της εγγύησης του προϊόντος. Οι ζημιές, που οφείλονται σε φυσική φθορά, σε μη ενδεδειγμένη χρήση ή κατάχρηση, σε μη προσοχή των διατάξεων λειτουργίας, σε ακατάλληλα υλικά λειτουργίας, σε υπερβολική καταπόνηση, σε χρήση εκτός του σκοπού προορισμού, σε επεμβάσεις παντός είδους ή σε άλλους λόγους, για τους οποίους η φίρμα REMS δεν ευθύνεται, αποκλείονται από την εγγύηση.

Οι υπηρεσίες της εγγύησης επιτρέπεται να παρέχονται μόνο από τα προς τούτο εξουσιοδοτημένα συμβεβλημένα συνεργεία εξυπηρέτησης πελατών της φίρμας REMS. Οι διαμαρτυρίες αναγνωρίζονται μόνο, όταν το προϊόν παραδοθεί χωρίς προηγούμενη επέμβαση, συναρμολογημένο σ' ένα εξουσιοδοτημένο συμβεβλημένο συνεργείο εξυπηρέτησης πελατών της φίρμας REMS. Τα αντικαθιστούμενα προϊόντα και εξαρτήματα περνούν στην κυριότητα της φίρμας REMS.

Τα έξοδα αποστολής στο συνεργείο και επιστροφής βαρύνουν το χρήστη του προϊόντος.

Τα νομικά δικαιώματα του χρήστη, ιδιαίτερα οι απαιτήσεις του λόγω ελαττωμάτων απέναντι στον έμπορο, παραμένουν ακέραια. Αυτή η Εγγύηση Κατασκευαστή ισχύει μόνο για νέα προϊόντα, που αγοράζονται στην Ευρωπαϊκή Ένωση, στη Νορβηγία ή στην Ελβετία.

Fig. 1-3

1 Mafsallı germe vidası	7 Dokunmatik şalter
2 Kılavuz tutgac	8 Aşırı Yükleme koruması
3 Yatak civatası	9 Sıkıştırma vidası
4 Testere bıçağı basınç parçası	10 Kademesiz şalter
5 Testere bıçağı	11 Kol
6 Destek pabucu	12 Ayar düğmesi

Genel Güvenlik Talimatları

DİKKAT! Bütün talimatlar dikkatlice okunmalıdır. Aşağıda verilen talimatlar doğrultusunda yapılan hatalar, elektrik çarpmasına, yangına ve/veya ağır derecede yaralanmalara sebebiyet verebilmektedir. Altta kullanılan „Elektrikli alet” terimi doğrultusunda, şebeke elektriği tarafından tahrik edilen Elektrikli aletler (şebeke bağlantı kabloları olanlar) ve akü sayesinde tahrik edilen elektrikli aletler olarak (şebeke bağlantı kablosu olmayanlar) ile, makineler ve diğer türde elektrikli aletlerin tümü kastedilmektedir. Elektrikli aletler sadece amacına uygun bir biçimde ve umumi emniyet ve iş güvenliği şartnamelerinin ilgili talimatları doğrultusunda kullanılmalıdır.

BU TALİMATLARI SAKLAYINIZ.

A) Çalışma alanı

- a) **Çalışma alanlarını temiz ve düzenli tutunuz.** Düzensiz ve yeterince ışıklendirilmemiş çalışma alanlarında kazalar meydana gelebilmektedir.
- b) **Elektrikli alet ile, yanıcı sıvılardan, gazlardan veya tozlardan dolayı infilak tehlikesi oluşan ortamlarda çalışmayınız.** Elektrikli aletler tarafından, infilak edebilir nitelikte tozların veya buharların yakılabileceği nitelikte kıvılcımlar oluşturulmaktadır.
- c) **Elektrikli aletlerin kullanılmaları durumunda çocukları ve diğer şahısları çalışma alanlarından uzak tutunuz.** Dikkatiniz dağıtıldığı durumlarda alet üzerindeki kontrolünüzü yitirebilirsiniz.

B) Elektriksel güvenlik

- a) **Elektrikli aletlerin şebeke bağlantı fişi, şebeke bağlantı prizine uymalıdır. Elektrikli aletin fişi hiçbir biçimde müdahale edilerek değiştirilmemelidir. Toprak korumalı elektrikli aletlerle birlikte adaptör türü fişleri kullanmayınız.** Asıllarına uygun ve değiştirilmemiş nitelikte fişler ve şebeke prizleri, elektrik çarpması riskini azaltmaktadır. Elektrikli alet bir koruyucu faz ile donatıldığı durumlarda, sadece topraklanmış prizler üzerinden kullanılabilir. Elektrikli aleti şantiyelerde, nemli ortamlarda, açık alanlarda veya bunlarla kıyas edilebilir ortamlarda kullanmanız durumunda, bir 30mA-hatalı akım koruma şalterinin (Fi-şalterinin) şebeke üzerinde tesis edilmesi gerekmektedir.
- b) **Topraklanmış yüzeyler, borular, kalorifer petekleri, ısıtma cihazları ve buz dolapları gibi iletken cisimlerle olan vücut irtibatından sakınınız.** Vücudunuz toprak bağlantılı olduğunda, elektrik çarpması riski önemli bir derecede artmaktadır.
- c) **Elektrikli aleti yağmurdan ve nemden uzak tutunuz.** Elektrikli aletin içersine su girmesi durumu elektrik çarpması tehlikesini önemli bir derecede arttırmaktadır.
- d) **Elektrikli aletin kablosunu, mesela aleti taşımak için, asmak için veya prizden çıkartmak için amacı dışında kullanmayınız. Elektrik kablosunu ısı kaynaklarından, yağdan, keskin kenarlardan veya hareket eden makine parçalarından koruyunuz ve uzak tutunuz.** Hasar görmüş veya dolanmış durumda kablolar, elektrik çarpması riskini önemli bir derecede arttırmaktadır.
- e) **Elektrikli alet ile açık alanlarda çalışmanız durumlarında, açık alanlar için onaylanmış nitelikte uzatma kabloları kullanınız.** Açık alanlarda çalışma için onaylanmış nitelikte uzatma kablolarının kullanımı durumunda, elektrik çarpması olasılığı önemli derecede azalmaktadır.

C) Kişilerin güvenliği

- a) **Ne yaptığınıza dair dikkat ediniz, her zaman dikkatli olunuz ve elektrikli alet ile mantıklı bir biçimde çalışınız. Elektrikli aleti yorgun olduğunuz zamanlarda ve/veya yatıştırıcı maddeler, alkol yada ilaçların tesiri altında bulunduğunuz zamanlarda kullanmayınız.** Elektrikli aletin kullanımı doğrultusunda, bir anlık dikkatsizlik dahi, ciddi boyutlarda yaralanmalara neden olabilmektedir.
- b) **Kişisel koruma donanımları ve ilave olarak daima bir koruyucu gözlük kullanınız.** Toz maskesi, kaymayı önleyen nitelikte emniyet tipi ayakkabılar, koruma baretleri veya kulak koruma aygıtları tarafından ve bu kişisel koruma donanımlarının kullanılmaları durumunda, elektrikli alet ile çalışmalar sonucu meydana gelen yaralanma riski önemli bir derecede azaltılmaktadır.

- c) **Elektrikli aletin isteğiniz dışında kendiliğinden çalışmasını önleyiniz. Elektrikli aleti prize takmadan evvel, çalıştırma butonunun „kapalı” konumunda olduğundan emin olunuz.** Elektrikli aleti taşırken parmağınız dokunma tipi çalıştırma butonu üzerinde durduğunda ve bu durumda elektrikli aletin fişi prize takıldığında, elektrikli aletin aniden çalışması durumu, kazalara sebebiyet verebilmektedir. Hiçbir zaman dokunma tipi çalıştırma butonunu bir köprü tertibatı aracılığıyla devre dışı bırakmayınız.

- d) **Elektrikli aleti çalıştırmadan önce, ayarlama takımları ve anahtarlar gibi aletleri elektrikli aletin üzerinden alınız.** Dönen alet kısmı üzerinde bulunan bir takım parçası yada bir anahtar yaralanmalara neden olabilmektedir. Hiçbir zaman hareket eden (dönen) parçaları elinizle tutmayınız.

- e) **Kendinize aşırı derecede güvenmeyiniz. Her zaman için sağlam duruşunuz ve dengenizin sağlanması için gerekli olan önlemleri alınız.** Bu durumda elektrikli aleti beklenmedik olaylar doğrultusunda daha iyi bir biçimde kontrol edebilirsiniz.

- f) **Çalışmalara uygun nitelikte kıyafetler giyiniz. Bol kesimli kıyafetler veya süs eşyaları kullanmayınız. Saçlarınızı, kıyafetleriniz ile eldivenlerinizi hareket eden parçalardan koruyunuz.** Bol kesimli kıyafetler, süs eşyaları veya uzun saçlar hareket eden parçalara kapılabilmektedir.

- g) **Toz emme ve/yakalama tertibatları tesis edildiklerinde, bunların doğru bir biçimde bağlanmış olmalarına dair ve doğru olarak kullanılmalarına dair emin olunuz.** Bu türde tertibatların kullanılmaları durumu, tozlardan dolayı meydana gelen tehlikeleri azaltmaktadır.

- h) **Elektrikli aleti sadece eğitilmiş olan uzman personele teslim ediniz.** Elektrikli alet gençler tarafından sadece 16 yaşından büyük olmaları ve elektrikli aleti kullanmaları mesleki eğitimleri ile ilgili olarak kaçınılmaz bir gereke arz etmesi durumunda, elektrikli aleti bir yetişkin ve gerekli eğitime sahip kişiyle birlikte ve onun gözetiminde kullanılabilir.

D) Elektrikli aletlerin itinalı kullanımı

- a) **Elektrikli aletinizi aşırı yüklenmelere maruz bırakmayınız. Yapılacak her bir iş için, o işe uygun konumda olan elektrikli aleti kullanınız.** İş amacına uygun olarak seçilen elektrikli alet ile daha iyi ve daha güvenli çalışmaya birlikte, aynı zamanda daha verimli çalışacaksınız.
- b) **Açma ve kapama butonları arızalı olan elektrikli aletleri kullanmayınız.** Açılıp kapanmayan bir elektrikli alet tehlikelidir ve vakit kaybedilmeden tamir edilmesi gerekmektedir.
- c) **Elektrikli alet üzerinde gerekli ayarlama çalışmalarından önce, aletin fişini prizden çıkartınız ve bunun ardından gerekli olan aksesuar parçalarını değiştiriniz veya aleti saklamak amacıyla kaldırınız.** Bu güvenlik önlemi sayesinde, aletin istenmeden çalışması önlenmiş olacaktır.
- d) **Kullanılmayan elektrikli aletleri çocukların ulaşamayacakları yerlerde saklayınız. Elektrikli aleti tanımayan kişilere, veya işbu talimatları okumamış olan kişilere kullanımayınız.** Elektrikli aletler tecrübesiz kişiler tarafından kullanıldıklarında tehlikeli olabilmektedirler.
- e) **Elektrikli aletin bakımını itinalı bir biçimde gerçekleştiriniz. Hareketli parçaların kusursuz bir biçimde çalıştıklarına ve sıkışmadıklarına dair emin olunuz ve aynı zamanda aleti kırılmış parçalara ve elektrikli aletin çalışmasını engelleyecek oluşumlara doğrultusunda kontrol ediniz. Tadilat veya tamirat çalışmaları sadece eğitilmiş uzman kişiler tarafından ve özellikle elektrikli kısımlar ile ilgili olan tamir işlemleri, REMS yetkili servisi tarafından ve orijinal yedek parçalar kullanılarak yapılmalıdır.** Birçok kazaların sebebi, bakımı iyi yapılmamış elektrikli aletlerdir.
- f) **Kesici aletleri daima keskin ve temiz tutunuz.** İtinalı bir biçimde bakımı yapılmış ve keskin durumda tutulan kesici aletler, daha az sıkışmaktadır ve daha kolay yönlendirilebilmektedir.
- g) **Çalışma parçasını emniyete alınız.** Çalışma parçasını emniyetli bir biçimde sıkıştırarak sabitleştiriniz. Çalışma parçasını tutabilmek için uygun sıkıştırma tertibatları veya bir mengene kullanınız. Bunun sayesinde çalışma parçası sizin ellerinizden daha emniyetli bir biçimde tutulacaktır ve aynı zamanda iki elinizde elektrikli aletin kullanımı için serbest durumda olacaktır.
- h) **Elektrikli aletleri, aksesuarları, takımları ve saire sadece ilgili kullanma talimatları doğrultusunda ve özellikle ilgili alet tipinin talimatları doğrultusunda kullanınız. Bu durumda çalışma şartları ile yapılacak işlerin de tüm özelliklerini dikkate alınız.** Elektrikli aletlerin amaçları dışında kullanımları tehlikeli durumlara neden olabilmektedir. Elektrikli alet üzerinde kendi tasarrufunuz doğrultusunda yapılan her nevi değişiklik girişimi, iş emniyeti açısından kesinlikle yasaktır.

E) Akülü elektrikli aletlerin itinalı kullanımı

- a) **Aküyü yerine takmadan önce, Elektrikli aletin kapalı olduğundan emin**

olunuz. Açık konumda olan bir elektrikli aletin içine bir akünün yerleştirilmesi durumu kazaya yol açabilmektedir.

b) Aküleri sadece alet üreticisi tarafından tavsiye edilen şarj aletleriyle şarj ediniz. Başka türde aküler için tasarlanmış nitelikte bir akü şarj aletiyle, alete ait olmayan türde aküler şarj edildiğinde, yangın tehlikesi meydana gelmektedir.

c) Elektrikli aletlerde sadece ilgili aletlere ait aküleri kullanınız. Diğer türlerde akülerin kullanımı yangın ve yaralanma tehlikesini meydana getirebilmektedir.

d) Kullanılmayan aküleri büro tipi ataçlardan, madeni paralardan, anahartarlardan, çivilerden, civatalardan ve diğer türlerde küçük madeni cisimlerden uzak tutunuz. Akü başlıkları aralarında meydana gelebilecek bir kısa devre türü bağlantı sonucu yanma ile yangın tehlikesi meydana gelmektedir.

e) Yanlış kullanım durumunda aküden sıvı madde sızabilmektedir. Bu madde ile temastan kaçınınız. Yanlışlıkla sızan madde ile temas etme durumlarında, temas yerlerini bol miktarda su ile yıkayınız. Sızan sıvı göz ile temas etmesi durumunda ayrıca bir doktora müracaat ediniz. Sızan sıvı cilt tahrişine ve yanmalarına neden olabilmektedir.

f) Akünün veya şarj aletinin yada çevrenin $\leq 5^{\circ}\text{C}/40^{\circ}\text{F}$ veya $\geq 40^{\circ}\text{C}/105^{\circ}\text{F}$ ısı dereceleri aralarında olması durumunda aküleri veya şarj aletlerini kullanmayınız.

g) Bozulmuş olan aküleri ev atıkları aralarında gidermeyiniz. Bozulmuş aküleri giderilmeleri için bir REMS yetkili servisine veya atık giderme konusunda onaylanmış bir diğer kuruluşa teslim edebilirsiniz.

F) Servis

a) Aletinizin sadece nitelikli ve uzman kişilerce ve orijinal yedek parçaların kullanılmaları şartıyla tamir edilmesine izin veriniz. Bu tedbir doğrultusunda aletinizin güvenlik unsurlarının daim olmaları güvence altına alınacaktır.

b) Bakım talimatlarına ve takım değiştirme işlemleri ile ilgili talimatlara uyunuz.

c) Elektrikli aletinizin bağlantı kablosunu belirli aşamalar dahilinde, olası hasarlar konusunda kontrol ediniz ve hasarlı bağlantı kablolarının nitelikli ve uzman kişilerce veya bir REMS yetkili servisi aracılığıyla değiştirilmelerine sağlayınız. Uzatma kablolarını belirli aşamalarda kontrol ediniz ve hasarlı oldukları durumlarda, kabloları yenileri ile değiştiriniz.

Özel güvenlik talimatları

- Kişisel koruma kıyafetleri kullanın (örn. koruma gözlüğü, kulaklık).
- Dikkat! Testere uçları yanlamasına önden arkaya doğru savrulabilir. Başka şahısları uzak tutun.
- Testere uçlarını ve testere bıçağını fazla zorlamayın. Fazla basınç uygulamayın.
- Suyun geçtiği yerlerin kesilmesinde motora su geçmemesi için dikkat edin. Tehlikesi: Elektrik çarpması
- Toz içerikli işlerde (örn. asbestli maddeler) güvenlik talimatlarını dikkate alın.

1. Teknik Veriler

1.1. Ürün Numaraları

REMS Tiger ANC İşletme makinesi	560000
REMS Tiger ANC VE İşletme makinesi	560008
REMS Tiger ANC SR İşletme makinesi	560001
REMS Tiger ANC pneumatic İşletme makinesi	560002
REMS Panther ANC VE İşletme makinesi	560005
REMS Cat ANC VE İşletme makinesi	560004
REMS Akku-Cat ANC VE İşletme makinesi	560007
REMS Yüksek güçlü akü 18 V	565210
Hızlı Şarj Aleti 12-18 V	565220

1.2. Çalışma Alanı

Köşeli kesme

REMS Tiger ANC, REMS Tiger ANC VE, REMS Tiger ANC SR, REMS Tiger ANC pneumatic

Kılavuz kol 563000 ve	
REMS Özel testere bıçağı 561001 ile	
Borular (plastik kaplı olanlar da)	2" kadar
Metaller, tahta, alçı, v.s	3 mm ve daha kalınları

Kılavuz kol ile 563100 ve	
REMS Özel testere bıçağı ile 561002	
Borular (plastik kaplı olanlar da)	4" kadar
Metaller, tahta, alçı, v.s	3 mm ve daha kalınları

Kılavuz kollu REMS Tiger ANC SR	
ve REMS Çok amaçlı testere bıçağı ile	
Paslanmaz demir borular	2" veya 4" kadar
Metaller, tahtalar, alçılar	1,5 mm ve daha kalınları

Serbest kesme işleri

tüm REMS Kılıç Testereleler

REMS Çok amaçlı testere bıçağı ve	
REMS Testere bıçakları (bakınız 2.4.)	
Çelik boru ve diğerleri	$\varnothing \leq 6"$, 160 mm
Diğer metal profiller,	
Çivili tahtalar, paletler	≤ 250 mm

1.3. Kaldırma sayıları (boş çalışma)

REMS Tiger ANC	2200 1/dak.
REMS Tiger ANC VE (kademersiz ayarlanabilir)	0 ... 2200 1/dak.
REMS Tiger ANC SR (kademersiz düzenlenebilir)	700 ... 2200 1/dak.
REMS Tiger ANC 48 V	1300 1/dak.
REMS Tiger ANC pneumatic	1800 1/dak.
REMS Panther ANC VE (kademersiz ayarlanabilir)	0 ... 2200 1/dak.
REMS Cat ANC VE (kademersiz ayarlanabilir)	0 ... 2200 1/dak.
REMS Akku-Cat ANC VE (kademersiz ayarlanabilir)	0 ... 1700 1/dak.

1.4. Elektriksel Veriler

REMS Tiger ANC, REMS Tiger ANC VE,	
REMS Cat ANC VE	230 V; 50-60 Hz; 1050 W; 5 A veya 110 V; 50-60 Hz; 1050 W; 10 A veya 48 V; 750 W; 16,5 A
	koruma izolasyonlu (73/23/EWG) parazitsiz (89/336/EWG)
REMS Tiger ANC SR	230 V; 50-60 Hz; 1400 W; 6,4 A veya 110 V; 50-60 Hz; 1400 W; 12,8 A
	koruma izolasyonlu (73/23/EWG) parazitsiz (89/336/EWG)
REMS Panther ANC VE	230 V; 50-60 Hz; 500 W; 2,3 A veya 110 V; 50-60 Hz; 500 W; 4,6 A
	koruma izolasyonlu (73/23/EWG) parazitsiz (89/336/EWG)
REMS Akku-Cat ANC VE	18 V=; 2,0 Ah; 30 A
Hızlı Şarj Aleti (1 h)	Input 230 V~; 50-60 Hz; 1,0 A
	Output 12-18 V=; 50 W; 2,65 A

1.5. Hava basınç Bağlantısı

REMS Tiger ANC pneumatic

Gerekli İşletme Basınçı	6 bar (85 psi)
Boş çalışma anındaki hava ihtiyacı	1,6 m ³ /dak (56 cf/dak)
Yüklü çalışma anındaki hava ihtiyacı	1,3 m ³ /dak (46 cf/dak)
Hortum uzunluğu	12-13 mm (1/2")
Yağ ayarı	6-7 damla/dak.

1.6. Ölçümler

REMS Tiger ANC	455x80x 90 mm (17,9"x3,2"x3,5")
REMS Tiger ANC VE	435x80x135 mm (17,1"x3,2"x5,3")
REMS Tiger ANC SR	490x80x 90 mm (19,3"x3,2"x3,5")
REMS Tiger ANC pneumatic	445x80x 90 mm (17,5"x3,2"x3,5")
REMS Panther ANC VE	320x80x110 mm (12,6"x3,2"x4,3")
REMS Cat ANC VE	435x80x135 mm (17,1"x3,2"x5,3")
REMS Akku-Cat ANC VE	435x90x190 mm (17,1"x3,5"x7,5")

1.7. Ağırlıklar

REMS Tiger ANC	3,0 kg (6,6 lb)
REMS Tiger ANC VE	3,0 kg (6,6 lb)
REMS Tiger ANC SR	3,1 kg (6,8 lb)
REMS Tiger ANC pneumatic	3,8 kg (8,4 lb)
REMS Panther ANC VE	2,4 kg (5,3 lb)
REMS Cat ANC VE	3,0 kg (6,6 lb)
REMS Akku-Cat ANC VE (akülü)	3,5 kg (7,7 lb)
REMS Yüksek güçlü akü 18 V	1,0 kg (2,2 lb)
REMS Kılavuz kol 2" ye kadar	1,0 kg (2,2 lb)
REMS Kılavuz kol 2 1/2-4"	1,7 kg (3,7 lb)

1.8. Gürültü Bilgileri

Çalışma alanına bağlı emisyon değeri
tüm REMS Kılıç testereler 98 dB(A)

Ses gücü göstergesi
REMS Tiger ANC, REMS Tiger ANC VE, REMS Tiger ANC SR,
REMS Panther ANC VE, REMS Cat ANC VE,
REMS Akku-Cat ANC VE 104 dB(A)

REMS Tiger ANC pneumatic

107 dB(A)

1.9. Titreşimler

Ortalama efektif hızlanma değeri:
REMS Tiger, kılavuz kollu tüm modeller 16,4 m/s²
REMS Panther ANC VE, REMS Cat ANC VE,
REMS Akku-Cat ANC VE, serbest çalışma 18 m/s²
Tüm kılıç testereler, boş çalışmada 22 m/s²

Baştan doğru testere bıçağını satın alın.

Hem zamandan kazanın, hem de canınız sıkılmasın. Doğru seçimi şöyle yaparsınız.

REMS Özel Testere Bıçağı 2"/4"

REMS Tiger ANC için özel olarak üretilmiştir. Köşeli kesme işlemleri ve kuvvet aktarımlı kılavuzu sayesinde çelik boruların hızlı demontajı için mutlaka gereklidir. 5 kat kuvvet aktarımlı manivela etkisi oluşturur ve daha fazla itme basıncı sağlar. Tek mihverli normal testere bıçakları, aşırı baskıdan dolayı germe noktasından kırıldıkları için bu işlem için uygun değildir. Bu nedenle daha kalın olan REMS Özel Testere Bıçağı, eğilmeye ve burulmaya karşı dayanıklı. Düzgün bir oturuş ve üstün sağlamlık için özellikle geniş germe alanlı çift taraflı mihverler. Kalın ve dalgalı dişler ile daha hızlı kesim. Daha uzun ömürlü.

REMS Çok Amaçlı Testere Bıçağı 100/150/200/300



Serbest kesme işleri ve kuvvet aktarımlı kılavuzu ile kesme işleri için. Tüm kesme işlerinde bir çok değişik bıçak yerine yalnız 1 tane bıçak. Sert elastik materyal, üstün esneklik, duvara sıfır kesimlerde bile. Düzgün bir oturuş ve üstün sağlamlık için özellikle geniş germe alanlı çift taraflı mihverler. Tek taraflı mihverli testere bıçakları, kılavuz kollu kesim esnasında aşırı baskıya dayanamazlar, germe noktasından kırılırlar. Değişkenli diş düzeni (Combo-dişlisi), diş alanı özel olarak güçlendirilmiştir. Bu nedenle mükemmel kesme başarısı ve daha çok zaman tasarrufu. Paslanmaz çelik borular, sert döküm borular gibi kesilmesi zor olan maddeler ile çivili tahtalar ve paletlerin kesimi için de uygundur.

1. REMS Tiger ANC, REMS Tiger ANC VE, REMS Tiger ANC SR,

REMS Tiger ANC pneumatic
ve diğer fabrikasyonlar için.

REMS Özel Testere Bıçağı (sarı)

köşeli kesme işlemleri ve kuvvet aktarımlı kılavuz ile hızlı demontaj için.

		uzunluk mm	diş dađı- lımı mm	maddeler	renk	Tip-no (5'li paket)
	REMS Özel testere bıçağı 2" Çelik Borular 2" e kadar	140	2,5	HSS-Bi	sarı	561007
	REMS Özel testere bıçağı 2" Çelik Borular 2" e kadar	140	3,2	HSS-Bi	sarı	561001
	REMS Özel testere bıçağı 4" Çelik Borular 4" e kadar	200	3,2	HSS-Bi	sarı	561002

Paslanmaz çelik borular, sert döküm borular gibi kesilmesi zor olan maddeler için, REMS Özel testere bıçağı yerine daha ince dişli olan REMS çok amaçlı testere bıçaklı elektronik kaldırma sayı ayarlı REMS Tiger ANC SR modelini kullanın.

2. Tüm REMS Kılıç testereler ve diğer fabrikasyonlar için.

REMS Çok amaçlı Testere Bıçağı (kırmızı)







serbest kesme işleri ve kuvvet aktarımlı kılavuzu ile kesme işleri için.

	REMS Çok amaçlı testere bıçağı 100	100	1,8/2,5	HSS-Bi	kırmızı	561006
	REMS Çok amaçlı testere bıçağı 150	150	1,8/2,5	HSS-Bi	kırmızı	561005
	REMS Çok amaçlı testere bıçağı 200	200	1,8/2,5	HSS-Bi	kırmızı	561003
	REMS Çok amaçlı testere bıçağı 300	300	1,8/2,5	HSS-Bi	kırmızı	561004

Çivili tahtalar ve paletler için de. Paslanmaz çelik borular, sert döküm borular gibi kesilmesi zor maddeler, daha az kaldırma sayısı gerektirir, örn. elektronik kaldırma sayı ayarlı REMS Tiger ANC SR kullanılır.

3. Tüm REMS Kılıç testereler ve diğer fabrikasyonlar için.

REMS Testere Bıçakları – her türlü ihtiyaç için serbest kesim imkanı.

	REMS Testere Bıçağı Metal 3 mm ve daha kalın	100 150 200	1,8 1,8 1,8	HSS-Bi HSS-Bi HSS-Bi	kırmızı kırmızı kırmızı	561101 561103 561102
	REMS Testere Bıçağı Metal 1–3 mm	150	1,4	HSS-Bi	kırmızı	561104
	REMS Testere Bıçağı Metal 1–3 mm (kıvrımlı bıçak)	90	1,4	HSS-Bi	kırmızı	561107
	REMS Testere Bıçağı Metal 4 mm ve daha kalın, Çivili tahtalar, paletler	150	2,5	HSS-Bi	siyah	561110
	REMS Testere Bıçağı Her türlü Tahta cinsi	300	4	WS	siyah	561111
	REMS Testere Bıçağı Alçıpan, gazlı beton etc.	150	5	WS	beyaz	561115

2. İşletmeye alma

2.1. Elektrik bağlantısı

Şebeke gerilimine dikkat edin! İşletme makinesini yada hızlı şarj aletini bağlamadan önce, güç plakasındaki gerilimin şebeke gerilimiyle aynı olmasına dikkat edin. İnşaat alanlarında, nemli ortamlarda, serbest arazilerde veya benzeri çalışma şekillerinde elektrikli aleti yalnız 30mA hatalı ceryan koruma tertibatı (FI-şalter) üzerinden bağlayın.

REMS Akku-Cat ANC VE ile teslim edilmiş olan akü ile yedek aküler şarj edilmemiştir. İlk kullanım öncesi aküyü şarj edin. Şarj için yalnız REMS hızlı şarj aleti (565220) kullanılmalıdır. Akü şarj için hızlı şarj aletine takıldığında, hızlı şarj aletinin kırmızı kontrol ışığı yanıp söner. Takriben 1 saat sonra kontrol ışığı sürekli yanmaya başlar, böylece akü dolmuştur. Akü, ancak muhtelif dolular neticesinde tam kapasitesine ulaşır.

2.2. Kılavuz kol ile kesme (köşeli kesme)

Kılavuz kolun (3) yatak civatasını (2) yan taraftan, kılavuz kolun sınırlandırma pimi kılıç testerenin uzunlamasına kanalına gelecek şekilde sokun.

Dikkat: Köşeli kesme biçimleri için REMS Kılavuz kol kesinlikle gereklidir, çünkü serbest yapılan köşeli kesimlerde, kılıç testerenin tam olarak köşeli yerleştirilmesi ve yürütülmesi mümkün değildir.

2.3. Serbest kesme

Kılıç testere, kılavuz kol (2) olmadan kullanılır. Kesim esnasında, destek pabucu (6) sürekli olarak kesilen materyale dayanacak şekilde materyalin üzerine sıkıca bastırılmalıdır.

2.4. Uygun testere bıçağının seçimi

Tüm REMS Kılıç testere için kendi çıkarınız açısında yalnız kaliteli REMS testere bıçaklarını kullanın, aksi takdirde garanti hakkınız geçersiz olur!

Köşeli kesimler (örn. borular) elde etmek için tüm REMS Tiger modellerinde kuvvet aktarımlı kılavuz kolu (bakınız 2.2.) yanısıra mutlaka 2" veya 4" lık REMS **Özel** Testere Bıçağı kullanılmalıdır. REMS Özel Testere Bıçakları çift taraflı mihvere sahiptirler, daha kalındırlar, eğilme ve burulmaya karşı dayanıklıdırlar. Tek taraflı mihverli testere bıçakları kılavuz kollu kesimlerde oluşan itme gücüne dayanamazlar. Eğri kesim sonuçları üretirler ve germe noktasından kırılırlar.

Bunun haricinde özellikle REMS Panther ANC VE, REMS Cat ANC VE ve REMS Akku-Cat ANC VE ile REMS çok amaçlı testere bıçakları (561003 ... 561006) kullanılmalıdır. Çok özel işler için farklı formlarda, uzunluklarda ve diş bölümleri değişik REMS testere bıçakları mevcuttur. Uygun olmayan testere bıçakları kolayca kırılmaya veya erken körelmeye yol açabilir ve temiz olmayan veya düzgün olmayan kesime meydan verebilirler. Paslanmaz çelik ve sert döküm borular için REMS Tiger ANC SR ile REMS çok amaçlı testere bıçaklarından 561003 ... 561006 herhangi biri kullanılmalıdır.

Alçı, gazlı beton v.s. gibi çok toz oluşturan materyallerin kesiminde, güvenlik ve makinenin aşınmaması açısından, toz ceryanla çekilmelidir.

2.5. Testere bıçağının montajı

Kılıç testeresini, testere bıçağını değiştirirken bağlantı hattının bükülme koruma tertibatının üzerine koymayın, çünkü bağlantı hattı zarar görebilir. Testere bıçağı baskı parçasının (4) sıkıştırma vidasını (9), testere bıçağı merkez saplamasının üzerinde hareket edecek şekilde gevşetin. REMS özel testere bıçağı, U-şeklindeki testere bıçağı baskı parçasının kolları arasında bulunmaktadır (şekil 2). REMS testere bıçakları, testere bıçağı baskı parçasının tabanında bulunan yuvanın içinde durmalıdır (şekil 3). Testere bıçağını, sıkıştırma vidası (9) ile sıkınız, aksi takdirde merkez saplaması zarar görebilir veya makaslayabilir. Merkez saplamasının görevi, testere bıçağını tutmak değildir. Bu, yalnız sıkıştırma vidası (9) ile sıkıştırılarak sağlanmaktadır. Sıkıştırma vidası, alyen vidası veya alyen anahtarları aşındığı için sıkıştırılmıyorsa, merkez saplaması makaslar. Bu nedenle aşınmış olan sıkıştırma vidasını (9) ve alyen anahtarları zamanında yenileyin.

3. İşletme

REMS Tiger ANC: Dokunmatik şalter (7) ile açılır ve kapatılır.

REMS Tiger ANC VE, REMS Panther ANC VE, REMS Cat ANC VE ve REMS Akku-Cat ANC VE: Kademesiz kaldırma sayı ayarlaması için şaltere (10) basılır. **REMS Tiger ANC SR:** İstenilen kaldırma sayısı, ayar volanında (12) yapılır. Dokunmatik şalter (7) ile açılır ve kapatılır.

REMS Tiger ANC pneumatic: TÜV kontrollü açma engelini aşmak için kolu (11) önce yana doğru çekiniz ve daha sonra aşağı basınız.

3.1. Kılavuz kollu kesimde iş akışı

Kılavuz kolu 2.2. de belirtildiği şekilde monte edin. Kılavuz kollu kılıç testereyi, germe vidası (1) dik duracak şekilde boruya dayayın. Germe vidasını sıkın. Şaltere (7 yada 10), aynı anda motor kolunu da tutarak basın yada kolu (11) hareket ettirin ve kılıç testereyi, boru veya profil kesilinceye kadar yukarı doğru çekin. Kesmeyi kolaylaştırmak için, özellikle büyük çaplarda (örn. 4"), makineyi ancak testere bıçağını boruya dayadıktan sonra çalıştırın. Kılavuz kolun prizması sürekli olarak talaştan arındırılmalıdır, aksi takdirde köşeli kesim etkilenir. Mükemmel kesim hızına ulaşmak ve testere bıçağını korumak için yalnız düşük bir besleme basıncı seçin. Yüksek basınç kesme hızını arttırmaz!

3.2. Serbest kesimde iş akışı

Düz ve kavisli kesimler için destek pabucunu (6), destek pabucu (6) sürekli olarak materyalin üzerinde olacak şekilde kuvvetlice bastırın. Makineyi çalıştırın. Yalnız keskin ve sağlam testere bıçakları kullanın. Düzenli besleme basıncına dikkat edin, böylece hem kaza tehlikesi önlenmiş olur hemde makine ile testere bıçağı korunur. Bağlantı hattını daima makinenin arkasından geriye doğru götürün.

Kesim esnasında sürekli olarak materyale doğru basılmalıdır, daldırma testere tüm alanıyla: Ahşap ve hafif yapı (alçıpan v.s.) gibi sert olmayan materyallerde, testere bıçağı dikkatlice bıçarak materyale gömülür (şekil 4). Bunun için kılıç testereyi kapalı durumda destek pabucunun alt köşesi ve testere bıçağının ucuyla kesme noktasına dayayın, kılıç testereyi açın ve testere bıçağını yavaşça bıçarak materyale daldırın. Metal gibi sert materyallerde testere bıçağının genişliğinde bir delik açılmalıdır.

Destek pabucunun (6), bıçılacak olan materyale daima sert bir şekilde bastırılması önem taşımaktadır. Bu şekilde düzgün ve sarsıntısız bir kesim akışı sağlanır.

3.3. Yağlar

Kesimle sıradan bir yağ kullanmayınız. Bunlar talaşın testere kanalından dışarı atılmasına engel olur ve bu nedenle testere bıçağının ömrünü kısaltır.

3.4. Paslanmaz çelik borular, sert döküm borular

Paslanmaz çelik boruların ve sert döküm boruların kesiminde REMS Tiger ANC SR ile REMS çok amaçlı testere bıçaklarından 561003 ... 561006 biri kullanılmalıdır. Köşeli kesimlerde kılavuz kol kesinlikle gereklidir (bakınız 2.2.). Yalnız paslanmaz çelik boruların kesiminde REMS Spezial veya REMS Sanitol ile soğutulmalı ve yağlanmalıdır.

4. Bakım

Bakım ve tamirat işlemlerine başlamadan önce şebeke fişini çekin veya aküyü çıkarın!

4.1. Servis

REMS kılıç testere için servis gerektirmez. İşletme dişlisi, sürekli bir yağ doldurma sistemi içinde çalışmaktadır ve bu nedenle yağlanma gerektirmez.

4.2. Onarım / Bakım

Bakım işlerinden önce şebeke fişini çekin veya aküyü çıkarın! Bu işler ancak uzman elemanlar yada bilgilendirilmiş kişiler tarafından yapılabilir.

Üniversel motorlu REMS kılıç testere kolektörleri bulunmaktadır. Bunlar aşınırlar ve zaman içinde yetkili REMS müşteri hizmeti tarafından kontrol edilmeli ve gerektiği takdirde onarılmalıdır. Bakınız 6. Arıza halindeki davranışlar.

5. Bağlantı

REMS Akku-Cat ANC VE modelinde, motor üzerindeki artı kutubun (plastik ayağın gagalı kutup çarığı) kırmızı hat ile şalter bağlantısına bağlanmasına ve dönme istikameti kolunun geriye doğru (soğutma bloğunun bağlantı alanına) sarkmış olmasına dikkat edilmelidir.

6. Arıza halindeki davranışlar

6.1. Arıza: Kılıç testere kesme esnasında duruyor.
Aşırı yüklenme koruması devrede (REMS Tiger ANC).

- Sebepler:
- Aşırı besleme basıncı.
 - Kötü testere bıçağı.
 - Uygun olmayan testere bıçağı (bakınız 2.4.).
 - Aşınmış kömür kolektörü.
 - Düşük çalışma basıncı (REMS Tiger ANC pneumatic).
 - Akü boş (REMS Akku-Cat ANC VE).

- 6.2. Арıza: Kılavuz kol ile boru kesme esnasında köşeli kesit oluşmuyor.
- Sebeб: ● Uygun olmayan testere bıçağı (Bakınız 2.4.).
● Kör testere bıçağı.
● İlavuz kolun prіsması kirlenmiştir (talaş!).
- 6.3. Арıza: Kılıç testere çalışmıyor.
- Sebeб: ● Aşırı yüklenme koruması devrede (REMS Tiger ANC).
● Bađlantı hattı arızalı.
● Akü boş (REMS Akku-Cat ANC VE).
● İşletme makinesi arızalı.
- 6.4. Арıza: Merkez saplaması makaslıyor, testere bıçağı yeterince sabitlenemiyor.
- Sebeб: ● Sıkıştırma vidası (9) aşınmış, alyen anahtar aşınmış (bakınız 2.5.).

7. Üretici Garantisi

Garanti süresi, yeni ürünün ilk kullanıcıya teslim edilmesinden itibaren 12 aydır, ancak her halükârda satıcıya teslim edilmesinden itibaren azami 24 ay süreyi kapsar. Teslimat tarihinin kanıtlanması için, alış tarihini ve ürün tanımını içeren asıl satış belgelerinin ibraz edilmesi gerekir. Garanti süresi zarfında ortaya çıkan ve imalat veya materyal kusuruyla ilişkili olan fonksiyon hataları, ücretsiz giderilir. Hatanın giderilmesi sonucunda, ürünün garanti süresi uzatılmaz ve yenilenmez. Doğal yıpranma, amacına uygun olmayan veya yanlış kullanım, işletme talimatlarına uyulmaması, uygun olmayan işletme materyalinin kullanımı, aşırı yüklenme, amacı dışında kullanım, kullanıcının veya bir başkasının müdahalesi ve diğer sebepler nedeniyle REMS'den kaynaklanmayan ve sorumluluk alanına girmeyen hasarlar garanti kapsamı dışındadır.

Garanti kapsamındaki işlemler, sadece yetki belgesine sahip REMS müşteri hizmetleri servisleri tarafından yapılabilir. Talepler, şayet ürün önceden müdahale edilmemiş durumda REMS müşteri hizmetleri servisine teslim edilirse kabul edilir. Yenisiyle değiştirilen ürün ve parçalar REMS'in mülkiyetine geçer.

Gönderme ve geri almaya ilişkin nakliyat bedeli kullanıcıya aittir.

Kullanıcının hakları, özellikle de kusurlu ürüne dair üreticiye karşı ileri süreceđi talepleri saklı kalır. İşbu Üretici Garantisi, sadece Avrupa Birliđi, Norveç ve İsviçre'de satın alınan yeni ürünler için geçerlidir.

Фиг. 1–3

1	Затегателен винт с ръчка	7	Включвател за временно пускане в действие
2	Направляващ държач	8	Защита от претоварване
3	Опорен болт	9	Затегателен винт
4	Притискаща част за режещия лист	10	Безстъпален включвател
5	Режещ лист	11	Лост
6	Опорна обувка	12	Регулиращо колело

Общи указания за безопасност

ВНИМАНИЕ! Трябва да се прочетат всички указания. Неспазването на посочените по-долу указания може да доведе до токов удар, пожар и/или да предизвика тежки наранявания. Използването в текста понятие „електрически уред“, се отнася до захранвани от мрежата електрически инструменти (с кабел), електрически инструменти с батерии (без кабел), машини и електрически уреди. Използвайте електрическия уред само по предназначение и следвайки общите указания за безопасност и предотвратяване на злополуки.

СЪХРАНЯВАЙТЕ НАСТОЯЩИТЕ УКАЗАНИЯ НА СИГУРНО МЯСТО.

А) Работно място

- а) Поддържайте работното си място чисто и подредено.** Безпорядъкът и недостатъчното осветление на работното място могат да доведат до злополуки.
- б) Не работете с електрическия уред във взривоопасна среда, т.е. в близост до леснозапалими течности, газове или прахове.** Електрическите уреди произвеждат искри, които могат да запалят праха или изпаренията.
- с) По време на работа с електрическия уред дръжте децата и други лица на безопасно разстояние.** При разсейване можете да загубите контрол върху уреда.

В) Електрическа безопасност

- а) Щепселът на електрическия уред трябва да пасва добре на контакта. Щепселът не трябва да се изменя по никакъв начин. Не използвайте адаптиращи щепсели със занулените електрически уреди.** Непроменените щепсели и подходящите контакти ограничават риска от токов удар. Ако електрическият уред е снабден със защитен проводник, той може да се включва само в контакти със заземяваща контактна система (шуко). На строителната площадка, във влажна среда, на открито или при подобни обстоятелства, включвайте електрическия уред към мрежата само чрез предпазен прекъсвач с утечен ток 30mA (FI-прекъсвач).
- б) Избягвайте телесния контакт със заземени повърхности, като тръби, радиатори, печки и хладилници.** Съществува повишен риск от токов удар, когато тялото Ви е заземено.
- с) Предпазвайте уреда от дъжд и влага.** Проникването на вода в електрическия уред увеличава риска от токов удар.
- д) Не използвайте кабела за други цели, напр. да пренасяте уреда, да го окачвате, да издърпвате щепсела от контакта. Дръжте кабела далеч от топлина, масла, остри ръбове или подвижните детайли на уреда.** Наранените или заплетени кабели увеличават риска от токов удар.
- е) Когато работите с електрически уред на открито, използвайте само удължаващи кабели, които също са одобрени за работа на открито.** Използването на одобрен за употреба на открито удължаващ кабел, ограничава риска от токов удар.

С) Безопасност на лицата

- а) Бъдете внимателни, следете това, което правите, и подхождайте разумно към работата с електрически уреди. Не използвайте електрическия уред, ако сте уморени или под влияние на наркотици, алкохол или медикаменти.** Един момент на невнимание по време на експлоатация на електрическия уред може да доведе до сериозни наранявания.
- б) Носете защитно облекло и винаги предпазни очила.** Носенето на защитно облекло, като маска за прах, обувки, които не се хлъзгат, каска или слушалки, според вида и приложението на електрическия уред, ограничава риска от токов удар.
- с) Избягвайте неволното пускане в експлоатация на уреда. Преди да поставите щепсела в контакта, се уверете, че прекъсвачът е в позиция „изключен“.** Когато при пренасяне на уреда, пръстът Ви

е на прекъсвача или свързвате включения уред към мрежата, това може да доведе до злополуки. Никога не шунтирайте импулсния прекъсвач.

- d) Преди да включите електрическия уред, отстранете всички инструменти за настройка или гаечни ключове.** Един инструмент или ключ, който се намира във въртящ се детайл на уреда, може да доведе до наранявания. Никога не поставяйте пръстите си във въртящи се (циркулиращи) детайли на уреда.
- e) Не се надценявайте.** Погрижете се да заемете стабилно положение и да запазите равновесие през цялото време. По този начин ще можете да контролирате уреда по-добре в неочаквани ситуации.
- f) Носете подходящо за целта облекло. Не носете широки дрехи или бижута.** Дръжте косата, облеклото и ръкавиците си далече от подвижните детайли. Хлабавите дрехи, бижутата или дългите коси могат да се захванат от подвижните детайли.
- g) Когато на уреда могат да се монтират прахосмукачка или улавящо устройство, уверете се, че те са свързани и се използват правилно.** Употребата на тези съоръжения ограничава риска, породен от праха.
- h) Предоставяйте електрическия уред само на обучени за целта лица.** Младежите могат да работят с електрическия уред, само ако са на възраст над 16 години, което е необходимо за завършване на образованието им, и само под контрола на специалист.

D) Старателно боравене с електрическия уред

- a) Не претоварвайте уреда.** Използвайте уред, съответстващ на работата Ви. С подходящия електрически уред ще работите по-добре и по-безопасно при посочената мощност.
- b) Не използвайте електрически уред, чийто прекъсвач е повреден.** Един електрически уред, който вече не може да се включи или изключи, е опасен и трябва да се ремонтира.
- c) Преди да предприемете настройки по уреда, да сменят принадлежностите или да оставите уреда настрана, извадете щепсела от контакта.** Тази предохранителна мярка предотвратява неволното стартиране на уреда.
- d) Съхранявайте електрическите уреди, които не използвате, извън обсега на деца.** Не позволявайте уреда да се използва от лица, които не са запознати с него или не са прочели настоящите указания. Електрическите уреди са опасни, когато се използват от необучени лица.
- e) Грижете се добре за електрическия уред.** Контролирайте дали подвижните детайли на уреда функционират безупречно и не заяждат, дали детайлите са счупени или наранени така, че функционирането на електрическия уред се затруднява. Преди да използвате уреда, оставете повредените детайли да бъдат ремонтирани от квалифициран персонал или от оторизиран сервиз на REMS. Много злополуки са причинени от лошо поддържани електрически инструменти.
- f) Поддържайте режещите инструменти остри и чисти.** Грижливо поддържаните режещи инструменти с наточени остриета заяждат по-рядко и се управляват лесно.
- g) Обезопасете обработваемия детайл.** Използвайте затегателни устройства или менгеме, за да закрепите детайла. Този начин е по-безопасен, отколкото да го държите с ръка, а освен това имате на разположение и двете си ръце за работа с уреда.
- h) Използвайте електрическите уреди, принадлежности, уреди за вграждане и т.н. съгласно настоящите указания и както е посочено в инструкциите на съответните уреди.** Освен това вземете под внимание също условията на работа и дейността, която трябва да се извърши. Използването на електрически уреди не по предназначение може да доведе до опасни ситуации. Всяко собственооръчно изменение на електрическите уреди е забранено от съображения за сигурност.

E) Старателно боравене с уреди с батерии

- a) Преди да поставите батерията се уверете, че електрическият уред е изключен.** Поставянето на батерия в електрически уред, който е включен, може да доведе до злополуки.
- b) Зареждайте батериите само в зарядни устройства, препоръчани от производителя.** Ако зарядното устройство, предназначено за зареждане на определен вид батерии, се използва с други батерии, съществува опасност от пожар.
- c) В електрическия уред поставяйте само предназначения за него**

батерии. Употребата на други батерии може да доведе до наранявания и опасност от пожар.

- d) Дръжте батериите, които не използвате, далеч от кламери, монети, ключове, пирони, винтове или други малки метални предмети, които могат да предизвикат късо съединение между контактите.** Едно късо съединение между контактите на батерията може да доведе до наранявания или пожар.
- e) При неправилна употреба течността в батерията може да изтече.** Избягвайте контакта с нея. При случаен контакт изплакнете с вода. Ако течността попадне в очите Ви, веднага се консултирайте с лекар. Течността, изтекла от батерията, може да предизвика раздразване на кожата или изгаряния.
- f) При температура на батерията/зарядното устройство или околната среда $\leq 5^{\circ}\text{C}/40^{\circ}\text{F}$ или $\geq 40^{\circ}\text{C}/105^{\circ}\text{F}$, батерията/зарядното устройство не бива да се използва.**
- g) Не изхвърляйте батериите с обикновените битови отпадъци, а ги предайте на оторизиран сервиз REMS или призната служба за събиране на отпадъци.**

F) Сервиз

- a) Оставете Вашия уред за ремонт само при квалифициран персонал и при използване на оригинални резервни части.** По този начин се гарантира, че безопасността на уреда ще се запази.
- b) Следвайте указанията за поддръжка и подмяна на уредите.**
- c) Контролирайте редовно проводниците на електрическия уред и при повреда ги оставете за подмяна от квалифициран персонал или оторизиран сервиз на REMS.** Контролирайте редовно удължаващите кабели и ги подменяйте, ако са наранени.

Специални указания за безопасност

- Да се ползват лични предпазни средства (напр. предпазни очила, шумозаглушители).
- Внимание! Стружките от рязането се изхвърлят напред и настрани. Други лица да стоят настрани!
- Сабленият трион и режещият лист да несе претоварват. Да не се прилага прекомерно голям натиск при подаването на инструмента.
- При рязане на тръби провеждащи вода да се внимава в двигателя да не може да попадне остатъчна. Опасност: електрически удар.
- При работи, при които се отделя прах (материали съдържащи азбест, камък и т.н.) да се съблюдават предписанията по охрана на труда.

1. Технически данни

1.1. Номенклатурни номера

REMS Tiger ANC двигателна машина	560000
REMS Tiger ANC VE двигателна машина	560008
REMS Tiger ANC SR двигателна машина	560001
REMS Tiger ANC пневматична двигателна машина	560002
REMS Panther ANC VE двигателна машина	560005
REMS Cat ANC VE двигателна машина	560004
REMS Akku-Cat ANC VE двигателна машина с акумулатор	560007
REMS акумулатор с висока мощност 18 V	565210
Бързозарядно устройство 12–18 V	565220

1.2. Работна област на приложение

**Рязане с трион под прав ъгъл
REMS Tiger ANC, REMS Tiger ANC VE, REMS Tiger ANC SR,
REMS Tiger ANC пневматичен**

С направляващ държач 563000 и
REMS специален режещ лист 561001
Тръби

(също и с обвивка от синтетичен материал) до 2"
Метали, дърво, гипс и т.н. 3 мм и с по-голяма
дебелина

С направляващ държач 563100 и
REMS специален режещ лист 561002

Тръби
(също и с обвивка от синтетичен материал) до 4"
Метали, дърво, гипс и т.н. 3 мм и с по-голяма
дебелина

REMS Tiger ANC SR с направляващ държач и REMS универсален режещ лист	
Неръждаеми стоманени тръби	до 2" респ. 4"
Метали, дърво, синтетични материали	1,5 мм и с по-голяма дебелина

Ръчно водено рязане с трион всички REMS саблени триони

REMS универсални режещи листа и REMS режещи листа (виж 2.4.)	
Стоманени тръби и т.н.	$\varnothing \leq 6"$, 160 мм
Метали, Дървесина с гвоздеи, палети	≤ 250 мм

1.3. Брой ходове (на празен ход)

REMS Tiger ANC	2200 1/мин.
REMS Tiger ANC VE (с безстъпално нагласяване)	0 ... 2200 1/мин.
REMS Tiger ANC SR (с безстъпално регулиране)	700 ... 2200 1/мин.
REMS Tiger ANC 48 V	1300 1/мин.
REMS Tiger ANC пневматичен	1800 1/мин.
REMS Panther ANC VE (с безстъпално нагл.)	0 ... 2200 1/мин.
REMS Cat ANC VE (с безстъпално нагл.)	0 ... 2200 1/мин.
REMS Akku-Cat ANC VE (с безстъпално нагл.)	0 ... 1700 1/мин.

1.4. Електротехнически данни

REMS Tiger ANC, REMS Tiger ANC VE, REMS Cat ANC VE	230 V; 50–60 Hz; 1050 W; 5 A или 110 V; 50–60 Hz; 1050 W; 10 A или 48 V; 750 W; 16,5 A с предпазна изолация (73/23/EWG) с потискане на електромагнитни смущения (89/336/EWG)
REMS Tiger ANC SR	230 V; 50–60 Hz; 1400 W; 6,4 A или 110 V; 50–60 Hz; 1400 W; 12,8 A с предпазна изолация (73/23/EWG) с потискане на електромагнитни смущения (89/336/EWG)
REMS Panther ANC VE	230 V; 50–60 Hz; 500 W; 2,3 A или 110 V; 50–60 Hz; 500 W; 4,6 A с предпазна изолация (73/23/EWG) с потискане на електромагнитни смущения (89/336/EWG)
REMS Akku-Cat ANC VE	18 V=; 2,0 Ah; 30 A
Бързозарядно устройство (1 час)	Вход 230 V~; 50–60 Hz; 1,0 A Изход 12–18 V=; 50 W; 2,65 A

1.5. Захранване със съгъстен въздух

REMS Tiger ANC пневматичен	
Необходимо работно налягане	6 бара (85 psi)
Разход на съгъстен въздух при работа на празен ход	1,6 м ³ /мин. (56 куб. фута / мин.)
Разход на съгъстен въздух при пълно натоварване	1,3 м ³ /мин. (46 куб. фута / мин.)
Размер на маркуча	12–13 мм (1/2")
Нагласяване на масленката	6–7 капки/мин.

1.6. Размери

REMS Tiger ANC	455×80× 90 мм (17,9"×3,2"×3,5")
REMS Tiger ANC VE	435×80×135 мм (17,1"×3,2"×5,3")
REMS Tiger ANC SR	490×80× 90 мм (19,3"×3,2"×3,5")
REMS Tiger ANC пневматичен	445×80× 90 мм (17,5"×3,2"×3,5")
REMS Panther ANC VE	320×80×110 мм (12,6"×3,2"×4,3")
REMS Cat ANC VE	435×80×135 мм (17,1"×3,2"×5,3")
REMS Akku-Cat ANC VE	435×90×190 мм (17,1"×3,5"×7,5")

1.7. Тегло

REMS Tiger ANC	2,8 кг (6,2 фунта)
REMS Tiger ANC VE	2,8 кг (6,2 фунта)
REMS Tiger ANC SR	2,9 кг (6,3 фунта)
REMS Tiger ANC пневматичен	3,8 кг (8,4 фунта)
REMS Panther ANC VE	2,4 кг (5,3 фунта)

REMS Cat ANC VE	2,8 кг (6,2 фунта)
REMS Akku-Cat ANC VE (с акумулатор)	3,5 кг (7,7 фунта)
REMS акумулатор с висока мощност 18 V	1,0 кг (2,2 фунта)
REMS направляващ държач до 2"	1,0 кг (2,2 фунта)
REMS направляващ държач 2 1/2–4"	1,7 кг (3,7 фунта)

1.8. Информация относно отделения шум при работа на трионите

Емисионна стойност, отнесена към работното място	
Всички саблени триони REMS	98 dB(A)
Равнище на акустичната мощност	
REMS Tiger ANC, REMS Tiger ANC VE, REMS Tiger ANC SR, REMS Panther ANC VE, REMS Cat ANC VE, REMS Akku-Cat ANC VE	104 dB(A)
REMS Tiger ANC пневматичен	107 dB(A)

1.9. Вибрации

Претеглена ефективна стойност на ускорението:	
REMS Tiger, всички модели с направляващ водач	16,4 м/сек. ²
REMS Panther ANC VE, REMS Cat ANC VE, REMS Akku-Cat ANC VE, работа от ръка	18 м/сек. ²
Всички саблени триони при празен ход	22 м/сек. ²

2. Пускане в действие

2.1. Електрическо свързване

Съблюдавайте напрежението на мрежата! Преди включване на двигателната машина, респ. на бързозарядното устройство да се провери, дали напрежението, посочено на табелката с техническите данни, отговаря на напрежението в мрежата. На строежи, при влажна околна среда, на открито или на други подобни места, електрическият уред да се ползва само при включване към мрежата през 30mA-защитна схема срещу недопустимия утечен ток (прекъсвач при поява на утечен ток).

Акумулаторът, доставен с REMS Akku-Cat ANC VE, както и резервните акумулатори са незаредени. Преди първата употреба акумулаторът да се зареди. За зареждане да се използва само бързозарядното устройство (565220). Когато акумулаторът е свързан с бързозарядното устройство, мига червената контролна лампа на устройството. След около един час контролната лампа включва на непрекъснат режим на работа, това означава, че акумулаторът е зареден. Едва след няколко зареждания акумулаторът достига максимален капацитет.

2.2. Рязане с трион с направляващ държач (рязане под прав ъгъл)

Опорният болт (3) на направляващия държач (2) да се прокара от страната на саблени трион така, че ограничителният щифт на направляващия държач да минава през надлъжния изрез на триона.

Внимание: За постигане на срезове под прав ъгъл е безусловно необходимо използването на направляващ държач REMS, тъй като при работа от ръка не е възможно точното поставяне на Саблени трион в работно положение, респ. воденето му под прав ъгъл.

2.3. Рязане с трион от ръка

Сабленият трион се използва без направляващ държач (2). По време на рязането трионът трябва силно да се притиска към материала така, че опорната обувка (6) постоянно да лежи върху подлежащия на рязане материал.

2.4. Избор на подходящ режещ лист

За всички модели на саблените триони REMS използвайте във ваш интерес само висококачествените режещи листове REMS, в противен случай отпада гаранцията!

За постигането на срезове под прав ъгъл (например при тръби) с всички модели REMS Tiger, трябва освен направляващия държач (виж 2.2.) да се използва обезателно и **специалният** режещ лист REMS до 2", респ. 4", тъй като само той притежава изисваната якост на огъване и на усукване. Други режещи листове не са подходящи за целта.

Освен това, особено при моделите REMS Panther ANC VE, REMS Cat ANC VE и REMS Akku-Cat ANC VE следва да се използват универсални режещи листа REMS (561003 ... 561006). За съвсем специални случаи на приложение има на разположение различни по форма, дължина и стъпка на зъбите режещи листа REMS. Употребата на неподходящи режещи листа може лесно до тяхното скъсване или до преждевременно затъпяване и не могат да дадат чист и точен

срез. За рязане на тръби от неръждаема стомана и от твърд чугун следва да се ползва REMS Tiger ANC SR и един от универсалните режещи листове REMS 561003 ... 561006.

При рязане на материали отделящи прах като например гипс и газобетон, да се използва засмукване на праха по съображения за безопасност и за защита на предавката от износване.

2.5. Монтаж на режещия лист

Когато се монтира режещият лист, сабленият трион **да не се поставя върху предпазващия от прегъване накрайник** на свързващия проводник, защото в противен случай свързващият проводник ще бъде повреден! Затегателният винт (9) на притискащата част за режещия лист (4) се освобождава, докато режещият лист може да

Купете веднага подходящия режещ лист.

Спестявате много пари и неприятности. Така правите правилния избор.

REMS специален режещ лист 2"/4"

Разработен специално за REMS Tiger ANC. Безусловно необходим за бързо рязане под прав ъгъл при използване на направляващ държач. Той създава многократно по-висок натиск при рязане, поради действието му като лост. За целта не могат да се използват обикновени режещи листа. Затова се използва специално усиленият режещ лист REMS, устойчив на огъване и усукване. Специално уширена, двустранна повърхност за затягането на листа, за осигуряване на точна слобка и стабилно водене на инструмента. Големи зъби за бързо рязане. Многократно по-продължителен експлоатационен срок.



REMS универсален режещ лист 100/150/200/300

Вместо да се използват много различни режещи листа, само един универсален режещ лист. Еластичен жилав материал, променлива стъпка на зъбите (комбинирани зъби), особено силно закален в областта на зъбите, специално уширена, двустранна повърхност за затягането на листа, за осигуряване на точна слобка и стабилно водене на инструмента. С това се осигурява изключителна производителност и продължителен експлоатационен срок. Пригоден също и за особено трудни за рязане материали като неръждаеми стоманени тръби, твърди чугунени тръби и т.н., както и за рязане на палети (с пирони).

1. За REMS Tiger ANC, REMS Tiger ANC VE, REMS Tiger ANC SR,

REMS Tiger ANC пневматичен и за други модели.





REMS специален режещ лист (жълт), безусловно необходим за бързо рязане под прав ъгъл при използване на направляващ държач.

	Дължина мм	Стъпка на зъбите мм	Материал	Цвят	Арт. № (по 5 бр.)	
	REMS специален режещ лист 2" За стоманени тръби до 2"	140	2,5	HSS-Bi	жълт	561007
	REMS специален режещ лист 2" За стоманени тръби до 2"	140	3,2	HSS-Bi	жълт	561001
	REMS специален режещ лист 4" За стоманени тръби до 4"	200	3,2	HSS-Bi	жълт	561002

За трудни за рязане материали като неръждаеми стоманени тръби, твърди чугунени тръби и т.н., на мястото на специалния режещ лист REMS предлагаме универсалния режещ лист REMS с по-фино нарязани зъби, в съчетание с електронно регулиране на оборотите.

2. За всички саблени триони REMS и за други модели.



REMS универсален режещ лист (червен) за рязане с трион от ръка, вместо много различни режещи листа.

	REMS универсален режещ лист 100	100	1,8/2,5	HSS-Bi	червен	561006
	REMS универсален режещ лист 150	150	1,8/2,5	HSS-Bi	червен	561005
	REMS универсален режещ лист 200	200	1,8/2,5	HSS-Bi	червен	561003
	REMS универсален режещ лист 300	300	1,8/2,5	HSS-Bi	червен	561004

За дървесина с гвоздеи, палети. За трудно обработваеми чрез стружене материали, например неръждаеми стоманени тръби, твърди чугунени тръби, нужен е по-малък брой удари, например с помощта на REMS Tiger ANC SR с електронно регулиране на броя удари.

3. За всички саблени триони REMS и за други модели.

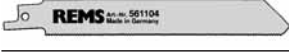
REMS режещи листа – за рязане с трион от ръка за различни цели.

	REMS режещ лист Метали 3 мм и с по-голяма дебелина	100 150 200	1,8 1,8 1,8	HSS-Bi HSS-Bi HSS-Bi	червен червен червен	561101 561103 561102
	REMS режещ лист Метали 1–3 мм	150	1,4	HSS-Bi	червен	561104
	REMS режещ лист Метали 1–3 мм (лист с кривина)	90	1,4	HSS-Bi	червен	561107
	REMS режещ лист Метали 4 мм и с по-голяма дебелина, Дървесина с гвоздеи, палети	150	2,5	HSS-Bi	черен	561110
	REMS режещ лист Всички видове дърво	300	4	WS	черен	561111
	REMS режещ лист Гипсови плочи, газобетон и т.н.	150	5	WS	бял	561115

се прокара по центриращия щифт. Специалният режещ лист REMS ляга между двете рамена на U-образната притискаща част за режещия лист (фиг. 2). Режещите листове REMS трябва да лягат в изреза на дъното на притискащата част за режещия лист (фиг. 3). Притискащата част за режещия лист се затяга със затегателния винт (9), защото в противен случай центриращият щифт ще баде наранен или срязан. Центриращият щифт няма задачата да държи режещия лист. Това следва изключително чрез затягането с винта (9). Ако затегателният винт (9) не може повече да бъде затяган, защото неговото шестоъгълно гнездо или шестостранният ключ е износен, центриращият щифт се къса. Затова износеният затегателен винт (9) и шестостранният ключ следва своевременно да бъдат подменени с нови.

3. Експлоатация

REMS Tiger ANC: Включване и изключване с включвателя за временно пускане в действие (7).

REMS Tiger ANC VE, REMS Panther ANC VE, REMS Cat ANC VE и REMS Akku-Cat ANC VE: Безстъпално нагласяване на броя на ходовете чрез натискане на включвателя (10).

REMS Tiger ANC SR: Нагласяване на желан брой ходове чрез колелото (12). Включване и изключване с включвателя за временно пускане в действие (7).

REMS Tiger ANC пневматичен: За преодоляване на проверената от TÜV (Съюз за технически контрол) блокировка на включването, постът (11) да се дръпне най-напред встрани и след това да се натисне надолу.

3.1. Процес на работа с направляващ държач

Направляващият държач да бъде монтиран, както е описано в 2.2. Сабленият трион с направляващия държач да се положи върху тръбата така, че затегателният винт (1) да стои под прав ъгъл. Затегателният винт да се натегне. Да се натисне включвателя (7 bzw. 10) при едновременно обхващане на ръкохватката на двигателя, респ. да се задейства лоста (11) и сабленият трион да се тегли нагоре, докато тръбата, респ. профилът бъде прерязан. Зарязването, особено при по-големи диаметри (например 4"), може да бъде подобро, като машината се включи едва тогава, когато режещият лист вече лежи върху тръбата. Да се съблюдава призмата на направляващия държач винаги да е свободна от стружки, тъй като в противен случай може да се наруши срезът под прав ъгъл. За достигане на оптимална скорост на рязане и за щадене на режещия лист да се избира само подходящ натиск на подаване на инструмента. Силният натиск не увеличава скоростта на рязане!

3.2. Процес на работа при водене на триона от ръка

За прави срезове и за рязане по крива линия опорната обувка (6) се притиска силно към материала така, че опорната обувка (6) да лежи постоянно на материала, подлежащ на рязане. Включва се машината. Да се използват само остри режещи листове в безупречно състояние. Да се следи за равномерен ход, тъй като това намалява опасността от злополука и се щадят машината и режещият лист. Свързващият проводник да се води винаги назад от машината. По време на рязането тя трябва да се държи силно притисната към материала, подлежащ на рязане.

Рязане в една равнина с потъване в материала: когато даден материал не е много твърд, като например дърво или леки строителни материали за стени, то тогава режещият лист при внимателно рязане може да потъне в материала (фиг. 4). За целта сабленият трион в изключено състояние се поставя с долния край на опорната обувка и с върха на режещия лист върху мястото за рязане, трионът се включва и режещият лист при внимателно рязане потъва в материала. При по-твърд материал като метал, трябва да се предвиди отвор отговарящ на режещия лист. Важно е опорната обувка (6) да е притисната здраво към материала, подлежащ на рязане. С това се постига равномерен процес на рязане с малко вибрации.

3.3. Смазочни средства

В никакъв случай не използвайте произволни смазочни материали. Те възпрепятстват изхвърлянето на стружките от изреза в триона и с това скъсяват продължителността на работа режещия лист.

3.4. Тръби от неръждаема стомана, тръби от твърд чугун

За рязане на тръби от неръждаема стомана и от твърд чугун следва да се ползва REMS Tiger ANC SR в съчетание с универсални режещи

листовете REMS 561003 ... 561006. За рязане под прав ъгъл е обязательно необходимо използването на направляващия държач (виж 2.2.). Изключително за рязане на неръждаеми стоманени тръби следва да се охлажда и смазва с REMS Spezial или REMS Sanitol.

4. Техническо обслужване

Преди извършване на видове работи по техническото обслужване да се изтегли щепсела, свързващ с мрежата, респ. да се снесе акумулатора!

4.1. Поддръжка

Саблените триони REMS не изискват поддръжка. Редукторът е осигурен с трайно мазане с грес и затова не е необходимо да се смазва допълнително.

4.2. Проверка/Привеждане в изправност

Преди извършване на видове работи по привеждане в изправност, да се изтегли щепсела, свързващ с мрежата, респ. да се снесе акумулатора! Тези работи могат да бъдат извършвани само от специализиран персонал и инструктирани лица.

Саблените триони REMS с универсален двигател имат въглени четки. Те се износват и затова трябва от време на време да бъдат проверявани, респ. приведени в изправност от лицензирана сервизна база, която е в договорни отношения с REMS. Виж също точка 6 – "Действия в случай на неизправност".

5. Свързване

При REMS Akku-Cat ANC обязательно да се обръща внимание на това, положителният полюс на двигателя (цокъл от синтетичен материал на присъединителния палец) с червен проводник да бъде включен към клемата 1 на включвателя и лоста за посоката на въртене, разположен на включвателя, да бъде обърнат назад (към закрепващата повърхност на охладителното тяло).

6. Действия в случай на неизправност

6.1. **Неизправност:** Сабленият трион спира по време на рязането. Защитата против претоварване се задейства (REMS Tiger ANC).

- Причина:**
- Прекомерно голям натиск на подаване на инструмента.
 - Затъпен режещ лист.
 - Неподходящ режещ лист (виж 2.4.).
 - Износени въглени четки.
 - Прекомерно ниско работно налягане на състения въздух (REMS Tiger ANC пневматичен).
 - Изпразнен заряд на акумулатора (REMS Akku-Cat ANC VE).

6.2. **Неизправност:** Не се постига срез под прав ъгъл при рязане с триона на тръби с направляващ държач.

- Причина:**
- Неподходящ режещ лист (виж 2.4.).
 - Затъпен режещ лист.
 - Призмата на направляващия държач е замърсена (Стружките!).

6.3. **Неизправност:** Сабленият трион не се задвижва.

- Причина:**
- Включва защитата за претоварване (REMS Tiger ANC).
 - Захранващият проводник е дефектен.
 - Акумулаторът е празен (REMS Akku-Cat ANC VE).
 - Задвижващата машина е дефектна.

6.4. **Неизправност:** Центриращият щифт се къса. Режещият лист не може да се притегне достатъчно.

- Причина:**
- Затегателният винт (9) е износен, шестостранният ключ е износен (виж 2.5.).

7. Гаранционни условия

Гаранционният срок е 12 месеца от доставката на новия продукт на първия потребител, но не повече от 24 месеца след доставка на Дистрибутора. Датата на доставка се документира посредством подаване на оригиналната документация по покупко-продажбата, която трябва да включва датата на закупуване и обозначението на продукта. Всички функционални дефекти, възникнали в рамките на гаранционния срок, които ясно произтичат от дефекти при производството или на използваните материали, се отстраняват

безплатно. Отстраняването на дефектите не се счита за удължаване или подновяване на гаранционния срок за продукта. Повреди, причинени от естествено износване, неправилна употреба или злоупотреба, несъобразяване с инструкциите за експлоатация, неподходящи материали, прекомерна употреба, използване за цели, различни от разрешените, намеса от страна на Купувача или на трети лица или други причини, за които REMS не носи отговорност, се изключват от условията на гаранцията.

Гаранционното обслужване се извършва само в сервиси, оторизирани за тази цел от REMS. Рекламации се приемат единствено в случай, че продуктът е върнат в сервис, оторизиран от REMS, без предварителна намеса и в неразглобен вид. Подменените продукти и части стават собственост на REMS.

Потребителят поема разходите по транспортирането на продукта в двете посоки.

Законните права на потребителите и конкретно правото на иск за обезщетение към Дистрибутора не се засягат. Гаранцията на производителя се отнася само до нови продукти, закупени в Европейския съюз, Норвегия или Швейцария.

1–3 pav.

1	Suspaudimo suklys su rankenėle	7	Jungiklis
2	Kreipiklio laikiklis	8	Apsauga nuo perkrovos
3	Guolio varžtas	9	Fiksavimo varžtas
4	Pjūkliuko fiksatorius	10	Bepakopis jungiklis
5	Pjūkliukas	11	Svirtis
6	Atraminė trinkelė	12	Apsisukimų reguliatorius

Bendri saugumo technikos reikalavimai

DĖMESIO! Būtina perskaityti visus nurodymus. Nesilaikant toliau pateiktų nurodymų gali ištikti elektros šokas, kilti gaisras ir/arba rizika sunkiai susižeisti. Toliau naudojama sąvoka „elektrinis prietaisas“ yra susijusi su elektros tinkle veikiančiais elektriniais įrankiais (su tinklo kabeliu), akumulatoriniais elektriniais įrankiais (be tinklo kabelio), mašinomis ir elektriniais prietaisais. Elektrinius prietaisus naudoti tik pagal paskirtį, laikantis bendrų saugumo technikos reikalavimų.

LAIKYKITE ŠIUOS NURODYMUS SAUGIOJE VIETOJE

A) Darbo vieta

- a) **Darbo vieta turi būti švari ir tvarkinga.** Tinkama ir prastai apšviesta darbo vieta gali sąlygoti nelaimingus atsitikimus.
- b) **Nedirbti su elektriniu prietaisu aplinkoje, kurioje gali kilti sprogimas, yra degių skysčių, dujų arba dulkių.** Elektriniai prietaisai sukelia kibirkštis, galinčias uždegti dulkes arba garus.
- c) **Naudojantis elektriniu prietaisu žiūrėti, kad šalia nebūtų vaikų ir pašalinių asmenų.**

B) Elektros saugumas

- a) **Elektrinio prietaiso jungiamasis kištukas turi tikti šakutės lizdai. Kištuką keisti draudžiama. Nenaudoti adapterinių kištukų kartu su įžemintais elektriniais prietaisais.** Nepakeisti kištukai ir tinkami šakutės lizdai sumažina elektros šoko riziką. Jei elektrinis prietaisas turi apsauginį laidą, jis gali būti jungiamas tik į šakutės lizdus su apsauginiu kontaktu. Statybvietėse, drėgnoje aplinkoje, po atviru dangumi arba panašiose vietose naudoti elektrinį prietaisą tik per 30 mA apsauginį įrenginį.
- b) **Vengti kūno sąlyčio su įžemintais paviršiais, pavyzdžiui, vamzdžiais, viryklėmis ir šaldytuvais.** Jei kūnas yra įžemintas, padidėja elektros šoko rizika.
- c) **Nelaikyti prietaiso drėgnoje vietoje.** Į elektrinį prietaisą įsiskverbęs vanduo padidina elektros šoko riziką.
- d) **Nenaudoti kabelio prietaisui nešti, jį pakabinti arba ištraukti iš šakutės lizdo kištuką. Laikyti kabelį toliau nuo karščio šaltinių, alyvos, aštrių briaunų arba judančių prietaiso dalių.** Pažeistas arba susinarijęs kabelis padidina elektros šoko riziką.
- e) **Dirbant su elektros prietaisu po atviru dangumi, reikia naudoti ilgiamąjį kabelį, leidžiamą naudoti ir lauko sąlygomis.** Tinkamo ilginamojo kabelio lauko sąlygoms naudojimas sumažina elektros šoko riziką.

C) Asmenų saugumas

- a) **Būti atidiems, stebėti, kas daroma ir elektriniu prietaisu dirbti pagal nustatytas instrukcijas. Nenaudoti elektrinio prietaiso, jei esate pavargęs, paveiktas narkotikų, alkoholio ar medikamentų.** Nedėmesingumas dirbant prietaisu gali sąlygoti rimtus sužeidimus.
- b) **Visada nešioti apsauginius reikmenis ir apsauginius akinus.** Asmeninių apsauginių reikmenų: respiratoriaus, neslidžių batų, apsauginio šalmo ar ausinių naudojimas, atsižvelgiant į elektrinio prietaiso rūšį ir panaudojimo paskirtį, sumažina sužeidimų riziką.
- c) **Vengti neplanuoto eksploatavimo. Prieš įjungiant kištuką į šakutės lizdą, įsitikinti, kad jungiklis yra padėtyje „AUS/OFF“.** Jei nešant elektrinį prietaisą pirštas yra ant jungiklio arba įjungtas prietaisas įjungiamas į elektros tinklą, tai gali sąlygoti nelaimingus atsitikimus. Jokiu būdu neperjunginėkite gaiduko.
- d) **Prieš įjungiant elektrinį prietaisą, pašalinti reguliavimo įrankius arba veržliaraktį.** Besisukančioje prietaiso dalyje esantis įrankis arba raktas gali sąlygoti sužeidimus. Niekada nekišti rankų į judančias (besisukančias) dalis.
- e) **Pasirūpinti saugia padėtimi ir visada išlaikyti pusiausvyrą.** Taip galima geriau kontroliuoti prietaisą netikėtose situacijose.
- f) **Dėvėti tinkamus drabužius. Nedėvėti plačių drabužių ar papuošalų. Plaukus, drabužius ir pirštines laikyti toliau nuo judančių dalių.** Laisvus drabužius, papuošalus ar ilgus plaukus judančios dalys gali sugriebti.
- g) **Jei galima įmontuoti dulkes siurbiančius ir surenkančius įrenginius, įsitikinti, kad jie yra prijungti ir tinkamai naudojami.** Šių įrenginių naudojimas sumažina dulkių keliamą pavojų.

h) Elektrinį prietaisą patikėti tik apmokytiems asmenims. Jaunimui dirbti elektros prietaisu leidžiama tik tuo atveju, jei jis vyresnis kaip 16 metų, jei šis darbas būtinas jo mokymui ir jei jį prižiūri kvalifikuotas personalas.

D) Atidus elgesys su elektriniais prietaisais ir jų naudojimas

a) Elektrinio prietaiso neperkrauti. Naudoti tik tam skirtą elektrinį prietaisą. Tinkamu elektriniu prietaisu dirbti geriau ir saugiau, jei dirbama nurodytame galių diapazone.

b) Nenaudoti elektrinio prietaiso, jei jo jungiklis sugedęs. Elektrinis prietaisas, kurio negalima įjungti ar išjungti, yra pavojingas ir jį būtina remontuoti.

c) Prieš pradėdant reguliuoti prietaisą, keisti reikmenis ar padėdant prietaisą į šalį, iš šakutės tinklo ištraukti kištuką. Ši atsargumo priemonė neleis prietaisui netikėtai įsijungti.

d) Nenaudojamą elektrinį prietaisą laikyti vaikams nepasiekiamoje vietoje. Neleisti elektriniu prietaisu naudotis asmenims, kurie su juo nesusipažino ar neperskaitė šių nurodymų. Elektriniai prietaisai yra pavojingi, jei jais naudojasi nepatyrę asmenys.

e) Elektrinį prietaisą kruopščiai prižiūrėti. Patikrinti, ar judančios prietaiso dalys veikia neprikaištingai ir neužsikerta, ar dalys nesulūžo ir ar nėra taip pažeistos, kad darytų įtaką elektrinio prietaiso veikimui. Prieš pradėdant naudoti elektrinį prietaisą, pažeistas dalis privalo suremontuoti kvalifikuoti specialistai arba REMS klientų aptarnavimo dirbtuvės. Daugelį nelaimingų atsitikimų sukelia netinkamai techniškai prižiūrimi elektriniai įrankiai.

f) Pjovimo įrankius laikyti aštrius ir švarius. Kruopščiai prižiūrėti pjovimo įrankiai su aštriomis pjovimo briaunomis rečiau užsikerta ir jais lengviau dirbti.

g) Pritvirtinti ruošinį. Norint pritvirtinti ruošinį, reikia naudoti tvirtinimo įtaisus arba spaustuvus. Taip yra laikoma tvirtiau nei ranka, be to, abi rankos lieka laisvos darbui su elektriniu prietaisu.

h) Elektrinius prietaisus, reikmenis, įrankius ir kt. naudoti pagal nurodymus ir taip, kaip privaloma specialiam prietaiso tipui. Taip pat atsižvelgti į darbo sąlygas ir atliekamą veiklą. Elektrinių prietaisų naudojimas kitiems nei numatyta tikslams gali sukelti pavojingas situacijas. Bet koks savavališkas elektrinio prietaiso pakeitimas saugumo sumetimais – draudžiamas.

E) Atidus elgesys su akumulatoriniais prietaisais ir jų naudojimas

a) Prieš įdėdant akumuliatorių reikia įsitikinti, kad elektrinis prietaisas yra išjungtas. Akumuliatoriaus įdėjimas į įjungtą elektrinį prietaisą gali sąlygoti nelaimingus atsitikimus.

b) Akumuliatorių krauti tik įkrovikliais, kuriuos rekomenduoja gamintojas. Vienai akumuliatorių rūšiai numatyta įkroviklį naudojant kitiems akumuliatoriams, iškyla gaisro pavojus.

c) Elektriniuose prietaisuose naudoti tik tam numatytus akumuliatorius. Kitų akumuliatorių naudojimas gali sąlygoti sužeidimus ir kelti gaisro pavojų.

d) Nenaudojamus akumuliatorius laikyti toliau nuo sąvaržėlių, monetų, raktų, vinių, varžtų ar kitų nedidelių metalinių daiktų, galinčių sąlygoti trumpą sujungimą. Trumpas sujungimas tarp akumuliatoriaus kontaktų gali būti nudegimų ar gaisro priežastimi.

e) Netinkamai naudojant prietaisą, iš akumuliatoriaus gali išsiskirti skystis. Vengti sąlyčio su juo. Patekus ant kūno, nedelsiant nuplauti vandeniu. Patekus skysčiu į akis, kreiptis į gydytoją. Išsiskiriantis akumuliatoriaus skystis gali sudirginti odą ar nudeginti.

f) Jei akumuliatoriaus/įkroviklio temperatūra arba aplinkos temperatūra yra ≤ 5°C/40°F arba ≥ 40°C/105°F, akumuliatorių/įkroviklį naudoti draudžiama.

g) Sugedusių akumuliatorių neišmesti su atliekomis, o perduoti REMS klientų aptarnavimo dirbtuvėms arba utilizavimo įmonei.

F) Aptarnavimas

a) Prietaisą leisti remontuoti tik kvalifikuotiems specialistams ir tik naudojant originalias atsargines dalis. Tai užtikrins prietaiso saugumą.

b) Laikytis prietaiso techninio aptarnavimo reikalavimų bei įrankių keitimo nurodymo.

c) Reguliariai tikrinti elektrinio prietaiso jungiamuosius laidus, o esant pažeidimams, leisti pakeisti kvalifikuotiems specialistams arba REMS klientų aptarnavimo dirbtuvėms. Reguliariai tikrinti ilginamąjį kabelį ir jį pakeisti, jei jis pažeistas.

Specialūs saugumo technikos reikalavimai

- Naudokite apsaugos priemones (pvz., apsauginius akinius, ausines).
- Dėmesio! Drožlės atšoka į šonus ir į priekį. Arti prietaiso neturėtų būti kitų asmenų.

- Neperkraukite pjūklo ir pjūklo disko. Nespauskite per stipriai.
- Pjaunant vandentiekio vamzdžius stenkitės, kad vandens likučiai nepatektų į variklį. Pavojus: elektros smūgis.
- Pjaunant daug dulkių keliančias medžiagas (medžiagas su asbestu, uolienas ir pan.), laikytis saugumo nurodymų.

1. Techniniai duomenys

1.1. Gaminio numeris

REMS Tiger ANC pavara	560000
REMS Tiger ANC VE pavara	560008
REMS Tiger ANC SR pavara	560001
REMS Tiger ANC pneumatic pavara	560002
REMS Panther ANC VE pavara	560005
REMS Cat ANC VE pavara	560004
REMS Akku-Cat ANC VE pavara	560007
REMS High-Power-Akku 18 V	565210
Įkroviklis 12 – 18 V	565220

1.2. Darbinis diapazonas

Pjovimas stačiu kampu

REMS Tiger ANC, REMS Tiger ANC VE, REMS Tiger ANC SR, REMS Tiger ANC pneumatic

Su kreipiklio laikikliu 563000 ir REMS specialiais pjūkliukais 561001 vamzdžiai (taip pat ir plastmasiniu apvalkalu)	iki 2"
Metalas, medis, gipsas ir t.t.	3 mm ir storesni

Su kreipiklio laikikliu 563100 ir REMS specialiais pjūkliukais 561002 vamzdžiai (taip pat ir plastmasiniu apvalkalu)	iki 4"
Metalas, medis, gipsas ir t.t.	3 mm ir storesni

REMS Tiger ANC SR su kreipiklio laikikliu ir REMS universaliais pjūkliukais nerūdijančio plieno vamzdžiai	iki 2" arba 4"
Metalas, medis, plastikinių vamzdžių	1,5 mm ir storesni

Rankinis pjovimas

visi REMS pjūklai

REMS universalūs pjūkliukai	
REMS pjūkliukai (žr. 2.4.)	
Plieniniai vamzdžiai ir kiti	Ø ≤ 6", 160 mm
Kiti metaliniai profiliai,	
Mediena su vinimis, padėklai	≤ 250 mm

1.3. Apsisukimų dažnis (tuščia eiga)

REMS Tiger ANC	2200 1/min
REMS Tiger ANC VE (bepakopis reguliavimas)	0 ... 2200 1/min
REMS Tiger ANC SR (bepakopis reguliavimas)	700 ... 2200 1/min
REMS Tiger ANC 48 V	1300 1/min
REMS Tiger ANC pneumatic	1800 1/min
REMS Panther ANC VE (bepakopis reguliavimas)	0 ... 2200 1/min
REMS Cat ANC VE (bepakopis reguliavimas)	0 ... 2200 1/min
REMS Akku-Cat ANC VE (bepakopis reguliavimas)	0 ... 1700 1/min

1.4. Elektros duomenys

REMS Tiger ANC, REMS Tiger ANC VE,	
REMS Cat ANC VE	230 V; 50–60 Hz; 1050 W; 5 A arba 110 V; 50–60 Hz; 1050 W; 10 A arba 48 V; 750 W; 16,5 A apsauginė izoliacija (73/23/EWG) kibirkščių šalinimas (89/336/EWG)
REMS Tiger ANC SR	230 V; 50–60 Hz; 1400 W; 6,4 A arba 110 V; 50–60 Hz; 1400 W; 12,8 A apsauginė izoliacija (73/23/EWG) kibirkščių šalinimas (89/336/EWG)
REMS Panther ANC VE	230 V; 50–60 Hz; 500 W; 2,3 A arba 110 V; 50–60 Hz; 500 W; 4,6 A apsauginė izoliacija (73/23/EWG) kibirkščių šalinimas (89/336/EWG)
REMS Akku-Cat ANC VE	18 V=; 2,0 Ah; 30 A
Greito įkrovimo prietaisas (1 h)	Input 230 V~; 50–60 Hz; 1,0 A Output 12–18 V=; 50 W; 2,65 A

1.5. Suspausto oro prijungimas

REMS Tiger ANC pneumatic

Reikalingas spaudimas	6 bar (85 psi)
Oro sunaudojimas tuščia eiga	1,6 m ³ /min (56 cf/min)
Oro sunaudojimas pilnas apkrovimas	1,3 m ³ /min (46 cf/min)
Įarnos plotis	12–13 mm (1/2")
Alyvos reguliavimas	6–7 lašai/min

1.6. Išmatavimai

REMS Tiger ANC	455×80× 90 mm (17,9"×3,2"×3,5")
REMS Tiger ANC VE	435×80×135 mm (17,1"×3,2"×5,3")
REMS Tiger ANC SR	490×80× 90 mm (19,3"×3,2"×3,5")
REMS Tiger ANC pneumatic	445×80× 90 mm (17,5"×3,2"×3,5")
REMS Panther ANC VE	320×80×110 mm (12,6"×3,2"×4,3")
REMS Cat ANC VE	435×80×135 mm (17,1"×3,2"×5,3")
REMS Akku-Cat ANC VE	435×90×190 mm (17,1"×3,5"×7,5")

1.7. Svoris

REMS Tiger ANC	3,0 kg (6,6 lb)
REMS Tiger ANC VE	3,0 kg (6,6 lb)
REMS Tiger ANC SR	3,1 kg (6,8 lb)
REMS Tiger ANC pneumatic	3,8 kg (8,4 lb)
REMS Panther ANC VE	2,4 kg (5,3 lb)
REMS Cat ANC VE	3,0 kg (6,6 lb)
REMS Akku-Cat ANC VE (su akumulatoriumi)	3,5 kg (7,7 lb)
REMS High-Power-Akku 18 V	1,0 kg (2,2 lb)
REMS kreipiklio laikiklis iki 2"	1,0 kg (2,2 lb)
REMS kreipiklio laikiklis 2 1/2–4"	1,7 kg (3,7 lb)

1.8. Triukšmingumas

Visų REMS pjūklų emisijos vertė darbo vietoje	98 dB(A)
Garso lygis	
REMS Tiger ANC, REMS Tiger ANC VE, REMS Tiger ANC SR, REMS Panther ANC VE, REMS Cat ANC VE, REMS Akku-Cat ANC VE	104 dB(A)
REMS Tiger ANC pneumatic	107 dB(A)

1.9. Vibracija

Pagreičio svertinė efektinė vertė:	
REMS Tiger, visi modeliai su laikikliu	16,4 m/s ²
REMS Panther ANC VE, REMS Cat ANC VE, REMS Akku-Cat ANC VE, laisva ranka	18 m/s ²
Visi pjūklai tuščia eiga	22 m/s ²

2. Eksploatavimo pradžia

2.1. Elektros prijungimas

Atkreipkite dėmesį į tinklo įtampą! Prieš įjungiant pjūklą arba įkroviklį, reikia patikrinti, ar ant gamyklinio skydo nurodyta įtampa atitinka tinklo įtampą. Statybų aikštelėse, drėgnoje aplinkoje, po atviru dangumi ar pan. vietose elektrinį prietaisą jungti į tinklą tik per 30mA-gedimo srovės skirstytuvą (FI jungiklis).

Su REMS Akku-Cat ANC VE akumulatoriai pristatomi neįkrauti. Prieš pirmą panaudojimą įkrauti akumuliatorių. Įkrovimui naudoti tik REMS greito įkrovimo prietaisą (565220). Jei akumulatorius įkištas į įkroviklį, įkroviklyje mirksi raudona kontrolinė lemputė. Maždaug po 1 valandos kontrolinė lemputė dega nemirksėdama – tai reiškia, kad akumulatorius įkrautas. Akumulatorius visiškai įsikrauna tik po kelių krovimų.

2.2. Pjūklai su laikikliu (pjovimas stačiu kampu)

Kreipiklio laikiklio (2) guolio varžtas (3) iš šono įstumti į pjūklą taip, kad ribojantis kreipiklio laikiklio kaitis judėtų pjūklo išilgine išdroža.

Dėmesio: kad taisyklingai nupjautumėte reikia naudoti REMS laikiklį, nes ranka neįmanoma tiksliai vesti pjūklo.

2.3. Pjovimas vedant ranka

Pjūklas naudojamas be laikiklio (2). Tam reikia pjūklą spausti į pjaunamą medžiagą taip, kad atremties trinkelė (6) nuolat būtų priglundusi prie pjaunamos medžiagos.

2.4. Tinkamo pjūklo pasirinkimas

Visiems REMS pjūklams naudokite tik aukštos kokybės REMS pjūkliukus, priešingu atveju prarasite teisę į garantiją!

Kad nupjautumėte stačiu kampu (pvz., vamzdžius) su visais REMS Tiger modeliais greta kreipiklio laikiklio reikia naudoti REMS **specialius pjūkli-**

ukus iki 2" arba 4" (žr. 2.2). REMS **specialūs** pjūkliukai turi dvigubą fiksavimo kilpą, yra labai stori, atsparūs lenkimui ir sukimui. Paprasti pjūkliukai su vienpusia fiksavimo kilpa netinka dėl didelio spaudimo, atsirandančio pjaunant su kreipiklio laikikliu. Nupjauna kreivai, nulūžta.

Su REMS Panther ANC VE, REMS Cat ANC VE ir REMS Akku-Cat ANC VE reikia naudoti REMS universalius pjūkliukus (561003 ... 561006). Specialiems darbams atlikti siūlomos kiti REMS firmos pjūkliukai pagal formą, ilgį, dantų išsidėstymą. Netinkami pjūkliukai lengvai lūžta, greitai atbunka ir neatlieka švaraus tikslaus pjūvio. Vamzdžių iš nerūdijančio plieno arba ketaus pjovimui reikia naudoti REMS Tiger ANC SR ir vieną iš REMS universalijų pjūkliukų 561003 ... 561006.

Pjaunant daug dulkių išskiriančias medžiagas, pvz., gipsą, akytą betoną, saugumo sumetimais ir norint apsaugoti pavara nuo dulkių, reikia naudoti dulkių siurbį.

2.5. Pjūkliukų montavimas

Pjūkliuko montažui pjūklo nedėti ant elektros kabelio apsauginio antgalio nuo perlenkimo, kadangi priešingu atveju bus pažeistas prijungimo laidas! Atlaisvinti pjūkliuko fiksatoriaus (4) fiksavimo varžtą (9), kol bus galima įvesti pjūkliuką per centravimo kaitį. REMS specialus pjūkliukas būna tarp abiejų pusių U formos pjūkliuko fiksatoriaus (2 pav.). REMS pjūkliukai turi būti pjūkliuko fiksatoriaus dugno angoje (3 pav.). Su fiksavimo varžtu priveržti pjūkliuko fiksatorių, kitaip galima pažeisti arba nulaužti centravimo kaitį. Centravimo kaitis neskirta tokia užduotis laikyti pjūkliuką. Tai daroma prisukant fiksavimo varžtą (9). Jei labiau nebegalima prisukti fiksavimo varžto (9), kadangi nudilęs vidinis šešiabriaunis arba šešiabriaunis raktas, nulaužiamas centravimo kaitis. Todėl nudilusį fiksavimo varžtą (9) ir vidinį šešiabriaunį raktą reikia pakeisti.

3. Eksploatavimas

REMS Tiger ANC: įjungti ir išjungti mygtuku (7).

REMS Tiger ANC VE, REMS Panther ANC VE, REMS Cat ANC VE ir REMS Akku-Cat ANC VE: bepakopis apsisukimų skaičių reguliavimas paspaudžiant atitinkamą jungiklį (10).

REMS Tiger ANC SR: Pageidaujamo apsisukimų skaičiaus nustatymas reguliatoriumi (12). Įjungti ir išjungti mygtuku (7).

REMS Tiger ANC pneumatic: kad įveiktumėte TÜV patikrintą blokavimą, iš pradžių patraukite svirtį (11) į šoną ir po to žemyn.

3.1. Darbas pjūklų su laikikliu

Kreipiklio laikiklį montuoti kaip aprašyta 2.2. Pjūklą su laikikliu pridėti prie vamzdžio taip, kad suklys (1) būtų vertikaliai. Pritraukti suklij. Paspausti jungiklį (7 arba 10), tuo pat metu spausti variklio rankeną arba paveikti svirtį (11) ir kelti aukštyn pjūklą, kol bus nupjautas vamzdis arba profilis. Ypač didelio skersmens vamzdžių (pvz., 4") pjovimas gali būti pagerintas tuo, kad pavara įjungtama po to, kai pjūkliukas pridėdama prie vamzdžio. Reikia atkreipti dėmesį, kad laikiklio prizmė nebūtų apnešta drožlėmis, kadangi tai neigiamai atsiliepiama pjūvio kokybei. Optimalaus pjūklo greičio pasiekimui ir tausojančiam pjūklo naudojimui pasirinkite tinkamą spaudimą. Stipresnis spaudimas pjūklo greičio nepadidina!

3.2. Darbas pjūklų vedant ranka

Norint išpjauti tiesų pjūvį arba pjūvį su išlenkimu, reikia stipriai spausti atraminę trinkelę į medžiagą taip, kad atraminė trinkelė būtų visada priglundusi prie medžiagos. Naudoti tik aštirus ir nepriekaištingus pjūkliukus. Tolygus stūmimas sumažina nelaimingų atsitikimų tikimybę ir tausuoja pjūklą bei pjūkliuką. Laidą visada atmeskite atgal nuo prietaiso. Pjūklas visą laiką turi būti spaudžiamas į pjaunamą medžiagą.

Pjūklo panardinimas: Jei medžiaga ne per kieta, pvz., medis arba lengvos statybinės medžiagos sienoms, pjūkliuką galima atsargiai panardinti į medžiagą (4 pav.). Tam išjungtą pjūklą apatine atraminės trinkelės dalimi ir pjūklo ašmenis atremti į pjovimo vietą, įjungti ir atsargiai nardinti pjūkliuką į medžiagą. Pjaunant kietesnes medžiagas, pvz., metalą, reikia numatyti atitinkamai didesnę angą.

Svarbu, kad atremties trinkelė (6) visada būtų prispaudusi prie pjaunamos medžiagos. Taip darbas būna tolygus, maža vibracija.

3.3. Tepalas

Jokiu būdu nenaudokite jokių tepimo priemonių. Jos trukdo drožlių išmetimui iš pjūklo angos ir sutrumpina pjūklo eksploatacijoje trukmę.

3.4. Nerūdijančio plieno, ketaus vamzdžiai

Vamzdžių iš nerūdijančio plieno ir ketaus pjovimui reikia naudoti REMS Tiger ANC SR ir vieną iš REMS universalijų pjūkliukus 561003... 561006.

Pjovimui stačiu kampu reikalingas laikiklis (žr. 2.2.). Vėsinti ir tepti reikia su REMS Spezial arba REMS Sanitol, išskyrus aukštos kokybės plieno pjovimą.

4. Priežiūros ir remonto darbai

Prieš pradėdant priežiūros ir remonto darbus, ištraukti kištuką arba išjungti akumuliatorių!

4.1. Techninis aptarnavimas

REMS pjūklams techninio aptarnavimo nereikia. Pavara nuolat sukasi tepale, todėl nereikia tepti.

4.2. Techninė apžiūra/remontas

Prieš pradėdant techninės apžiūros ir remonto darbus, ištraukti kištuką arba išjungti akumuliatorių! Šiuos darbus gali atlikti tik kvalifikuoti specialistai.

Iškart pirkite tinkamus pjūkliukus

Jūs sutaupysite pinigų ir neteks nervintis. Pasirinkite teisingai.

REMS specialūs pjūkliukai 2"/4"

Specialiai pagamintos REMS Tiger ANC. Būtinai pjaunant stačiu kampu ir greitam plieninių vamzdžių demontavimui su kreipiančiosios fiksatoriumi. Jis daug kartų padidina pjovimo metu pjūklui tenkančią apkrovą dėl penkis kartus ilgesnės svirties veikimo. Paprasti pjūkliukai su vienpuse tvirtinimo kilpa netinka, kadangi jos, esant dideliai spaudimo apkrovai, lūžta. Todėl REMS specialūs pjūkliukai stori yra atsparios lenkimui ir sukimui. Dviguba fiksavimo kilpa ypač plačia spaudimo zona yra tiksliai įstatymui ir dideliu stabilumui. Dideli, aštrūs dantys skirti greitam pjovimui. Ilga eksploataavimo trukmė.

REMS universalūs pjūkliukai 100/150/200/300

Tik 1 universalus pjūkliukas visiems pjovimo darbams vietoj daugelio skirtingų pjūkliukų. Dviguba fiksavimo kilpa su ypač plačia spaudimo zona reikalinga tiksliai įstatymui ir puikiam stabilumui. Pjūkliukai su vienpuse tvirtinimo kilpa pjovimui su laikikliu netinka, jie dėl didelės spaudimo apkrovos lūžta. Keičiamas dantų žingsnis (Combo modelis), dantų zona ypač stipriai užgrūdinta. Dėl to puikus pajėgumas ir ypač ilga eksploataavimo trukmė. Tinka ir sunkiai pjaunamoms medžiagoms, pvz., nerūdijančio plieno, ketaus vamzdžiams ir t.t., taip pat medienai su vinimis, padėklams pjauti.



1. REMS Tiger ANC, REMS Tiger ANC VE, REMS Tiger ANC SR,

REMS Tiger ANC pneumatic

ir kitų gamintojų pjūklams naudoti.

REMS Specialius pjūkliukus (geltoni)

Pjovimui stačiu kampu ir greitam demontavimui naudojant laikiklį.

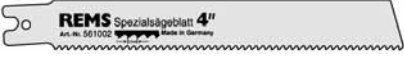



		Ilgio mm	Dantys mm	Material	Color	Art.-Nr. (Pak. 5 vnt)
	REMS Specialus pjūkliukas 2" plieniniams vamzdžiams iki 2"	140	2,5	HSS-Bi	geltona	561007
	REMS Specialus pjūkliukas 2" plieniniams vamzdžiams iki 2"	140	3,2	HSS-Bi	geltona	561001
	REMS Specialus pjūkliukas 4" plieniniams vamzdžiams iki 4"	200	3,2	HSS-Bi	geltona	561002

Sunkiai pjaunamoms medžiagoms, pvz., nerūdijančio plieno, ketaus vamzdžiams vietoj REMS specialaus pjūkliuko naudoti REMS universalų pjūkliuką su smulkesniais dantimis kartu su REMS Tiger ANC SR su elektroniniu apsisukimų reguliatoriumi.

2. Visiems REMS ir kitų gamintojų pjūklams.

REMS universalius pjūkliukus (raudoni)





naudoti pjovimui stačiu kampu ir greitam demontavimui su laikikliu.

	REMS Universalus pjūkliukas 100	100	1,8/2,5	HSS-Bi	raudona	561006
	REMS Universalus pjūkliukas 150	150	1,8/2,5	HSS-Bi	raudona	561005
	REMS Universalus pjūkliukas 200	200	1,8/2,5	HSS-Bi	raudona	561003
	REMS Universalus pjūkliukas 300	300	1,8/2,5	HSS-Bi	raudona	561004

Taip pat medienai su vinimis, padėklams. Sunkiai pjaunamų medžiagų, pvz., nerūdijančio plieno, ketaus vamzdžiams ir t.t. pjovimui reikalingas mažesnis apsisukimų skaičius, pvz., REMS Tiger ANC SR su elektroniniu apsisukimų reguliatoriumi.

3. Visiems REMS ir kitų gamintojų pjūklams.

REMS pjūkliukai – skirti pjauti be kreipiančiosios fiksatoriaus, įvairiems tikslams.

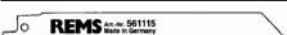
	REMS Pjūkliukas metalui 3 mm ir plonesniam	100 150 200	1,8 1,8 1,8	HSS-Bi HSS-Bi HSS-Bi	raudona raudona raudona	561101 561103 561102
	REMS Pjūkliukas metalui 1–3 mm	150	1,4	HSS-Bi	raudona	561104
	REMS Pjūkliukas metalui 1–3 mm (banguotas lapas)	90	1,4	HSS-Bi	raudona	561107
	REMS Pjūkliukas metalui 4 mm ir storesniam, medžiui su vinimis, padėklams	150	2,5	HSS-Bi	juodas	561110
	REMS Pjūkliukas visoms medienos rūšims	300	4	WS	juodas	561111
	REMS Pjūkliukas gipso plokštėms, akytajam betonui ir t.t.	150	5	WS	baltas	561115

REMS pjūklai su universaliu varikļu turi angļinius šepceļus. Jie susidēvi ir todēl retkarčiais turi būti patikrinami REMS dirbtuvēse, (žr.6) elgesys esant gedimams.

5. Sujungimo

REMS Akku-Cat ANC VE būtina atkreipti dēmesj i tai, kad pliuso polis variklyje (kontakto plastmasinis cokolis su nosim) su raudonu laidu būtj prijungtas prie fiksatoriaus 1 ir krypties perjungiklis žiūrētj atgal (šaldomosios sistemas pritvirtinimo plokštēs).

6. Gedimai

6.1. Gedimas: Pjovimo metu pjūklas sustoja.

Suveikē perkrovo jungiklis (REMS Tiger ANC).

- Priežastis: ● Per stiprus spaudimas, stūmimas.
 ● Atšipēs pjūkliukas.
 ● Netinkamas pjūkliukas (žr. 2.4.).
 ● Susidēvējē angļinius šepetēļai.
 ● Per silpnas spaudimas (REMS Tiger ANC pneumatic).
 ● Tuščias akumulatorius (REMS Akku-Cat ANC VE).

6.2. Gedimas: Netiesus pjūvis pjaunant vamzdžius pjūklū su kreipiamuoju laikikliu.

- Priežastis: ● Netinkamas pjūkliukas (žr. 2.4.).
 ● Atšipēs pjūkliukas.
 ● Užteršta laikiklio prizmē (drožlēs!).

6.3. Gedimas: Pjūklas neisjungia.

- Priežastis: ● Suveikē perkrovo jungiklis (REMS Tiger ANC).
 ● Maitinimo laido defektas.
 ● Tuščias akumulatorius (REMS Akku-Cat ANC VE).
 ● Pavaros mehānizmo defektas.

6.4. Gedimas: Centravimo kaišis nupjaunamas, pjūkliukas nepakankamai suveržiamas.

- Priežastis: ● Susidēvējō fiksavimo varžtas (9), vidinis šēšiabriaunis raktas (žr. 2.5.).

7. Garantinēs gamintojo saļygos

Garantijos laika yra 12 mėnesių nuo prietaiso perdavimo vartotojui dienos, tačiau ne daugiau kaip 24 mėnesiai nuo prietaiso perdavimo parduotuvės dienos. Perdavimo momentas patvirtinamas persiunčiant originalius pirkimo dokumentų originalus, kuriuose yra informacija apie produkto pavadinimą ir jo pirkimo momentą. Visi prietaiso veikimo sutrikimai, atsiradę dėl gamybos ar medžiagos defektų, garantiniu laikotarpiu pašalinami nemokamai. Pašalinus defektą, produktui garantinis laikas nepratešiamas. Defektams, kurie atsirado dėl natūralaus nusidėvėjimo, netinkamo naudojimo ar piktnaudžiavimo, naudojimo instrukcijos nesilaikymo, netinkamų gamybos priemonių naudojimo, perkrovos, naudojimo ne pagal paskirtį, paties arba kitų asmenų lindimo į prietaiso vidų ar kitų priežasčių ne dėl REMS kaltės, garantija nesuteikiama.

Garantinius darbus ir paslaugas gali atlikti tik REMS arba REMS firmos įgaliotos klientų aptarnavimo dirbtuvės. Reklamacija pripažįstama tik tuo atveju, jei prietaisas pristatomas su nepažeistomis gamintojo plombomis REMS arba REMS firmos įgaliotai klientų aptarnavimo dirbtuvei. Pakeisti prietaisai ir atsarginės dalys tampa REMS firmos nuosavybe.

Išlaidas už prietaiso pristatymą pirmyn ir atgal padengia vartotojas.

Vartotojo teisėtus teisės, ypač pretenzijos dėl kokybės pardavėjo atžvilgiu, yra neliečiamos. Šios garantinės sąlygos galioja tik naujiems prietaisams, platinamiems ES teritorijoje, Norvegijoje ir Šveicarijoje.

1.–3. attēls

1	Fiksācijas svira ar rokturi	7	Slēdzis
2	Virzības atbalsts	8	Aizsardzība pret pārslodzi
3	Gultņa tapa	9	Fiksācijas skrūve
4	Zāģa asmens piespiedējs	10	Slēdzis bez fiksētām pakāpēm
5	Zāģa asmens	11	Svira
6	Atbalsts	12	Regulēšanas gredzens

Vispārīgi drošības norādījumi

UZMANĪBU! Visas instrukcijas obligāti jāizlasa! Kļūmes turpmāk uzskaitīto nosacījumu ievērošanā var beigties ar elektriskās strāvas triecienu, ugunsgrēku un / vai traumām. Turpmākajā tekstā lietotais apzīmējums “elektroiekārtas” attiecas uz elektroinstrumentiem ar tīkla barošanu (ar kabeli), uz instrumentiem, kas tiek darbināti ar akumulatoru (bez kabeļa), un uz mašīnām un elektriskajām iekārtām. Elektroiekārtas jālieto tikai paredzētajiem mērķiem, saskaņā ar lietošanas pamācību un vispārpieņemtajiem drošības tehnikas un nelaimes gadījumu profilakses noteikumiem.

RŪPĪGI SAGLABĀJIET ŠO LIETOŠANAS INSTRUKCIJU.

A) Darba vieta

a) Darba vietai jābūt tīrai un sakoptai. Nekārtīga un nepietiekami apgaismota darba vieta var kļūt par cēloni nelaimes gadījumiem.

b) Ar elektroiekārtām nedrīkst strādāt sprādzienbīstamos apstākļos, piemēram, vietās, kur tuvumā atrodas uzliesmojoši šķidrums, gāzes vai putekļi. Elektroiekārtas rada dzirksteles, kas var aizdedzināt gāzes vai putekļus.

c) Vieta, kur tiek veikts darbs ar elektroiekārtām, nedrīkst būt pieejama bērniem un citām nepiederošām personām. Uzmanības novēršanas rezultātā var zust kontrole pār iekārtu.

B) Elektriskā drošība

a) Elektroiekārtas pieslēguma kontaktdakšai jāatbilst tīkla rozetes parametriem. Kontaktdakšu nekādā gadījumā nedrīkst pārveidot. Kombinācijā ar sazēmētām elektroiekārtām nedrīkst lietot adapteru savienojumus. Lietojot oriģinālo kontaktdakšu, kas pievienota atbilstoši tīkla rozetei, samazinās elektriskās strāvas trieciena risks. Ja elektroiekārta ir aprīkota ar zemējuma vadu, to drīkst pievienot tikai rozetēm, kurām ir paredzēts zemējuma kontakts. Ja elektroiekārta tiek izmantota būvobjektos, mitrā vidē, zem klājas debess vai tamlīdzīgos apstākļos, tās pieslēgšanai tīklam nepieciešams 30 mA drošības slēdzis (pārtraucējiere).

b) Jāizvairās no ķermeņa saskares ar sazēmētām virsmām, piemēram cauruļvadiem, apkures sistēmu, plītīm un ledusskapjiem. Sazēmējoties Jūs palielināt elektrošoka risku.

c) Iekārta nedrīkst salīt vai nokļūt slapjumā. Mitruma iekļūšana elektroiekārtas iekšienē palielina elektrošoka risku.

d) Nelietojiet barošanas kabeli mērķiem, kam tas nav paredzēts, piemēram, iekārtas pārnēsāšanai, pakarināšanai vai kontaktdakšas izvilksšanai no rozetes. Kabelis jāsgargā no karstuma, eļļas, asām malām vai kustīgām iekārtas daļām. Bojāti vai samudžināti kabeli palielina elektrošoka risku.

e) Strādājot ar elektroiekārtu zem klājas debess, jānodrošina, lai arī izmantotie kabeli pagarinātāji būtu piemēroti āra darbiem. Āra darbiem paredzēta kabeļa pagarinātāja izmantošana samazina elektrošoka risku.

C) Cilvēku drošība

a) Esiet piesardzīgi, pievērsiet uzmanību tam, ko Jūs darāt, rikojieties ar elektroiekārtām saprātīgi. Nelietojiet elektroiekārtas, ja esat noguruši, atrodaties narkotiku vai alkohola iedarbībā vai lietojat medikamentus. Īss brīdis neuzmanības elektroiekārtas lietošanā var kļūt par cēloni nopietnām traumām.

b) Vienmēr jāvalkā individuālais aizsardzības aprīkojums un aizsargbrilles. Ja tiek lietots darba specifiskai atbilstošs aizsardzības aprīkojums, piemēram, maska ar putekļu filtru, neslidoši darba apavi, ķivere vai austiņas, samazinās traumu risks.

c) Jānodrošina, lai iekārtu nevarētu ieslēgt nejauši. Pirms kontaktdakšas pievienošanas elektriskajam tīklam jāpārliedzinās, vai slēdzis atrodas pozīcijā “IZSLĒGTS”. Ja iekārtas pārvietošanas laikā pirksts atrodas uz slēdža un iekārta ir pievienota elektriskajam tīklam, viena pirksta kustība var kļūt par cēloni smagām traumām. Nekādā gadījumā nedrīkst tiešā veidā savienot kontaktus, apejot iekārtas slēdzi.

d) Pirms elektroiekārtas ieslēgšanas jānovāc visi noregulēšanas instrumentu vai uzgriežņu atslēgas. Regulēšanas instruments vai atslēga, kas palikusi iekārtas rotējošās daļās, var izraisīt traumas. Nekādā gadījumā nedrīkst pieskarties iekārtas kustīgajām (rotējošām) daļām.

- e) **Nepārvērtējiet savas spējas. Ieņemiet stabili pozu un vienmēr nodrošiniēt līdzsvaru.** Tādējādi Jūs varēsiet labāk kontrolēt iekārtu negaidītās situācijās.
- f) **Jāvalkā darbam atbilstošs apģērbs. Nedrīkst valkāt plandošus apģērba gabalus vai valīgas rotaslietas. Mati, apģērba daļas un cimdi nedrīkst atrasties iekārtas kustīgo daļu tuvumā.** Apģērba daļas, rotaslietas vai gari mati var iekļerties iekārtas kustīgajās daļās.
- g) **Ja pastāv iespēja piemontēt putekļu nosūkšanas un skaidu savākšanas ierīces, jāpārlicinās, vai tās ir pieslēgtas un tiek izmantotas pareizi.** Šādu iekārtu izmantošana mazina putekļu radīto kaitējumu.
- h) **Iekārtu drīkst uzticēt tikai attiecīgi apmācītām personām.** Jaunieši drīkst darboties ar elektroiekārtu tikai tad, ja viņi ir vecāki par 16 gadiem, tas ir nepieciešams viņu apmācībai un darbu uzrauga kvalificēts speciālists.

D) Rūpīga attieksme pret elektroiekārtām un to ekspluatāciju

- a) **Elektroiekārtu nedrīkst pārslogot. Jālieto tikai attiecīgajam darbam atbilstošas elektroiekārtas.** Ar piemērotu elektroiekārtu labāk un drošāk ir strādāt norādītajā darbības diapazonā.
- b) **Nedrīkst lietot elektroiekārtas, ja ir bojāti to slēdži.** Ja elektroiekārtu nav iespējams droši ieslēgt un izslēgt, tā ir bīstama, tāpēc nekavējoties jāremontē.
- c) **Pirms veikt iekārtas regulēšanu, aprikojuma daļu nomainītu vai pārtraukt darbu, iekārta jāatvieno no elektriskā tīkla.** Šāds piesardzības pasākums palīdzēs novērst iekārtas nejaušas ieslēgšanas iespējas.
- d) **Ja elektroiekārtas netiek lietotas, tās jāuzglabā bērniem nepieejamā vietā. Nedrīkst ļaut ar elektroiekārtu darboties personām, kas iekārtu nepārzina vai nav izlasījuši šos norādījumus.** Nemākulīgās rokās nonākušas elektroiekārtas ir potenciāls briesmu avots.
- e) **Elektroiekārtas rūpīgi jākopj. Jāpārbauda, vai kustīgās daļas funkcionē nevainojami un neķeras un vai iekārtas daļām nav bojājumu, kas var negatīvi ietekmēt iekārtas funkcijas. Pirms iekārtas izmantošanas jāuztic tās remonts vai bojāto daļu nomainītu kvalificētiem speciālistiem vai autorizētai REMS klientu apkalpošanas darbnīcai.** Daudzu nelaimes gadījumu cēlonis ir nepietiekama elektroiekārtu apkope.
- f) **Griešanas instrumentiem jābūt asiem un tīriem.** Rūpīgi kopti griešanas instrumenti retāk iestrēgst un ir vieglāk vadāmi.
- g) **Nofiksējiet materiālu.** Lietojiet nostiprināšanas ierīces vai skrūvspīles, lai nofiksētu apstrādājamos materiālus. Tādējādi materiāls ir nostiprināts drošāk nekā, ja tas tiek turēts rokā, turklāt, rodas iespēja rīkoties ar elektroiekārtu ar abām rokām.
- h) **Lietojiet elektroiekārtas, piederumus, maināmos instrumentus u.c. tikai saskaņā ar šīs lietošanas instrukcijas norādījumiem un tā, kā tas paredzēts attiecīgajam iekārtas tipam. Ievērojiet konkrētos apstākļus darba vietā un veicamā darba specifiku.** Ja elektroiekārtas tiek lietotas citiem mērķiem, nekā tās paredzētas, tas var izraisīt bīstamas situācijas. Jebkādas nesankcionētas izmaiņas elektroiekārtās aiz drošības apsvērumiem ir aizliegtas.

E) Rūpīga attieksme pret elektroiekārtām ar akumulatoru un to ekspluatāciju

- a) **Pirms akumulatora ielikšanas jāpārlicinās, vai elektroiekārta ir izslēgta.** Ja akumulatoru mēģina ielikt ieslēgtā iekārtā, iespējami nelaimes gadījumi.
- b) **Akumulatoru lādēšanai jāizmanto tikai ražotāja ieteiktie lādētāji.** Ja noteikta veida akumulatoriem paredzēts lādētājs tiek izmantots citu akumulatoru lādēšanai, pastāv aizdegšanās risks.
- c) **Elektroiekārtās jālieto tikai tām paredzētie akumulatori.** Citu akumulatoru lietošana var izraisīt traumas un ugunsgrēku.
- d) **Kad akumulators netiek lietots, tas jāsgādā no papīra saspaužu, monētu, atslēgu, naglu, skrūvju un citu nelielu metāla priekšmetu klātbūtnes, kas varētu nejauši savienot tā spaiļes īsslēgumā.** Akumulatora kontaktu īssavienojums var kļūt par cēloni tā sadegšanai vai ugunsgrēkam.
- e) **Ja akumulators tiek lietots nepareizi, no tā var izplūst šķidrums. Ja tas nejauši nokļūst uz ādas, jānomazgā ar ūdeni. Ja akumulatora šķidrums iekļūst acīs, jāizskalo acis un jāgriežas pie ārsta.** Izplūdušais šķidrums var izraisīt ādas kairinājumu vai apdegumus.
- f) **Ja akumulatora/lādētāja vai apkārtnes temperatūra ir $\leq 5^{\circ}\text{C}/40^{\circ}\text{F}$ vai $\geq 40^{\circ}\text{C}/105^{\circ}\text{F}$, akumulatoru/lādētāju izmantot nedrīkst.**
- g) **Bojātos akumulatorus nedrīkst izmest sadzīves atkritumos, bet tie jānodod autorizētai REMS klientu apkalpošanas darbnīcai vai specializētam utilizācijas uzņēmumam.**

F) Serviss

- a) **Iekārtas remontu drīkst veikt tikai kvalificēti speciālisti, izmantojot tikai oriģinālās rezerves daļas.** Tādējādi ir iespējams garantēt, ka remonta rezultātā nemazināsies iekārtas drošība.
- b) **Ievērojiet apkopes noteikumus un norādījumus par instrumentu nomainītu.**
- c) **Regulāri jāpārbauda iekārtas barošanas kabelis un bojājumu gadījumā jāuzdod kvalificētam speciālistam vai autorizētai REMS klientu apkalpošanas darbnīcai veikt kabeļa nomainītu. Regulāri jāpārbauda arī kabeļa pagarinātājs un bojājumu gadījumā - jānomaina.**

Īpaši drošības norādījumi

- Jālieto individuālās aizsardzības aprikojums (piemēram, aizsargbrilles, ausu aizbāžņi u.c.).
- Iekārta nedrīkst būt pieejama nepiederošām personām, sevišķi, bērniem.
- Apstrādājama materiāls jānofiksē droši, to nedrīkst turēt ar roku.
- Nedrīkst pieskarties iekārtas kustīgajām (rotējošām) daļām.
- Jāstrādā, atrodoties stabilā pozā.
- Jānovērš nejaušas ieslēgšanas iespēja, nedrīkst ierīkot pārejas savienojumus, lai apietu slēdžus.
- Apkopes un remonta darbus, sevišķi, ja tie saistīti ar iekārtas elektrisko daļu, drīkst veikt tikai autorizēts servisa uzņēmums vai speciālists ar atbilstošu kvalifikāciju.

1. Tehniskie parametri

1.1. Artikula Nr.

REMS Tiger ANC piedziņas iekārta	560000
REMS Tiger ANC VE piedziņas iekārta	560008
REMS Tiger ANC SR piedziņas iekārta	560001
REMS Tiger ANC pneumatic piedziņas iekārta	560002
REMS Panther ANC VE piedziņas iekārta	560005
REMS Cat ANC VE piedziņas iekārta	560004
REMS Akku-Cat ANC VE piedziņas iekārta	560007
REMS High-Power-Akku 18 V	565210
Ātrdarbības lādētājs 12 – 18 V	565220

1.2. Darbības diapazons

Taisnleņķa zāģējumi

REMS Tiger ANC, REMS Tiger ANC VE, REMS Tiger ANC SR, REMS Tiger ANC pneumatic

Ar virzības atbalstu 563000 un REMS speciālo zāģa asmeni 561001 Caurules (tai skaitā plastmasas apvalkā) Metāli, koks, ģipsis utt.	līdz 2" 3 mm un biežāki
---	----------------------------

Ar virzības atbalstu 563100 un REMS speciālo zāģa asmeni 561002 Caurules (tai skaitā plastmasas apvalkā) Metāli, koks, ģipsis utt.	līdz 4" 3 mm un biežāki
---	----------------------------

REMS Tiger ANC SR ar virzības atbalstu un REMS universālo zāģa asmeni Nerūsošā tērauda caurules Metāli, koks, plastmas	līdz 2" vai 4" 1,5 mm un biežāki
---	-------------------------------------

Zāģēšana ar manuālu padevi

Visi modeļi REMS

REMS universālie zāģa asmeņi un REMS zāģa asmeņi (skat. 2.4. punktu)	
Tērauda u.c. caurules Citi metāla profili, koks ar naglām, paletes	$\varnothing \leq 6"$, 160 mm ≤ 250 mm

1.3. Gājienu skaits

REMS Tiger ANC	2200 apgr./min
REMS Tiger ANC VE (regulējams bez fiksētām pakāpēm)	0 ... 2200 apgr./min
REMS Tiger ANC SR (ar ātruma regulēšanu)	700 ... 2200 apgr./min
REMS Tiger ANC 48 V	1300 apgr./min
REMS Tiger ANC pneumatic	1800 apgr./min
REMS Panther ANC VE (regulējams bez fiksētām pakāpēm)	0 ... 2200 apgr./min
REMS Cat ANC VE (regulējams bez fiksētām pakāpēm)	0 ... 2200 apgr./min

REMS Akku-Cat ANC VE
(regulējams bez fiksētām pakāpēm) 0 ... 1700 apgr./min

1.4. Elektriskie parametri

REMS Tiger ANC, REMS Tiger ANC VE, REMS Cat ANC VE	230 V; 50–60 Hz; 1050 W; 5 A vai 110 V; 50–60 Hz; 1050 W; 10 A vai 48 V; 750 W; 16,5 A Aizsardzības izolācija (73/23/EWG) Nerada elektromagnētiskos traucējumus (89/336/EWG)
REMS Tiger ANC SR	230 V; 50–60 Hz; 1400 W; 6,4 A vai 110 V; 50–60 Hz; 1400 W; 12,8 A Aizsardzības izolācija (73/23/EWG) Nerada elektromagnētiskos traucējumus (89/336/EWG)
REMS Panther ANC VE	230 V; 50–60 Hz; 500 W; 2,3 A vai 110 V; 50–60 Hz; 500 W; 4,6 A Aizsardzības izolācija (73/23/EWG) Nerada elektromagnētiskos traucējumus (89/336/EWG)
REMS Akku-Cat ANC VE	18 V=; 2,0 Ah; 30 A
Ātrdarbības lādētājs (1 h)	Ievade 230 V=; 50–60 Hz; 1,0 A Izvade 12–18 V=; 50 W; 2,65 A

1.5. Saspiestā gaisa padeve

REMS Tiger ANC pneumatic

Nepieciešamais darba spiediens	6 bar (85 psi)
Gaisa patēriņš tukšgaitā	1,6 m ³ /min (56 cf/min)
Gaisa patēriņš pie pilnas slodzes	1,3 m ³ /min (46 cf/min)
Šļūtenes platums	12–13 mm (1/2")
Ēļļotājs iestatījums	6–7 pilieni/min.

1.6. Izmēri

REMS Tiger ANC	455×80× 90 mm (17,9"×3,2"×3,5")
REMS Tiger ANC VE	435×80×135 mm (17,1"×3,2"×5,3")
REMS Tiger ANC SR	490×80× 90 mm (19,3"×3,2"×3,5")
REMS Tiger ANC pneumatic	445×80× 90 mm (17,5"×3,2"×3,5")
REMS Panther ANC VE	320×80×110 mm (12,6"×3,2"×4,3")
REMS Cat ANC VE	435×80×135 mm (17,1"×3,2"×5,3")
REMS Akku-Cat ANC VE	435×90×190 mm (17,1"×3,5"×7,5")

1.7. Svārs

REMS Tiger ANC	3,0 kg (6,6 lb)
REMS Tiger ANC VE	3,0 kg (6,6 lb)
REMS Tiger ANC SR	3,1 kg (6,8 lb)
REMS Tiger ANC pneumatic	3,8 kg (8,4 lb)
REMS Panther ANC VE	2,4 kg (5,3 lb)
REMS Cat ANC VE	3,0 kg (6,6 lb)
REMS Akku-Cat ANC VE (ar akumulatoru)	3,5 kg (7,7 lb)
REMS High-Power-Akku 18 V	1,0 kg (2,2 lb)
REMS virzības atbalsts līdz 2"	1,0 kg (2,2 lb)
REMS virzības atbalsts 2 ¹ / ₂ –4"	1,7 kg (3,7 lb)

1.8. Informācija par troksni

Emisijas vērtība darba vietā Visi REMS tīģerzāģi	98 dB(A)
Trokšņa jaudas vērtība REMS Tiger ANC, REMS Tiger ANC VE, REMS Tiger ANC SR, REMS Panther ANC VE, REMS Cat ANC VE, REMS Akku-Cat ANC VE	104 dB(A)
REMS Tiger ANC pneumatic	107 dB(A)

1.9. Vibrācija

Aprēķinātā efektīvā paātrinājuma vērtība: REMS Tiger, visi modeļi ar virzības atbalstu REMS Panther ANC VE, REMS Cat ANC VE, REMS Akku-Cat ANC VE, brīvroku Visiem modeļiem – tukšgaitā	16,4 m/s ² 18 m/s ² 22 m/s ²
---	---

2. Eksploatācijas uzsākšana

2.1. Pieslēgšana elektriskajam tīklam

Jāpievērš uzmanība tīkla spriegumam! Pirms iekārtas pieslēgšanas jāpārbauda, vai tīkla parametri un uz iekārtas datu plāksnītes norādītās vērtības sakrīt. Ja iekārta tiek izmantota mitrā vidē, tā jāpievieno elektriskajam tīklam ar 30 mA aizsardzība slēdža starpniecību (FI).

REMS Cat ANC VE komplektā ietilpstošais akumulators, kā arī rezerves akumulatori tiek piegādāti neuzlādētā stāvoklī. Pirms iekārtas eksploatācijas uzsākšanas akumulators jāuzlādē. Šim nolūkam drīkst izmantot tikai REMS ātrdarbības lādētāju (565220). Kad akumulators ir pievienots lādētājam, mirgo lādētāja sarkanā kontrolspuldze. Pēc apmēram 1 stundas tā parstāj mirgot un deg nepārtraukti, kas nozīmē, ka akumulators ir uzlādējies. Akumulators pilnu kapacitāti sasniedz tikai pēc vairākiem izlādēšanās un uzlādēšanas cikliem.

2.2. Zāģēšana ar virzības atbalstu (taisnleņķa zāģējumi)

Virzības atbalsta (2) tapa (3) no sāniem jāiestumjas zāģī, lai virzības atbalsta ierobežojošā tapa virzītos pa zāģa garenvirziena rievu.

Uzmanību! Lai veiktu zāģēšanu taisnā leņķī, REMS virzības atbalsta izmantošana ir obligāta, jo zāģa vadība ar roku nevar nodrošināt precīzu zāģēšanas leņķi.

2.3. Zāģa manuālā vadība

Šajā gadījumā zāģis tiek izmantots bez virzības atdures (2). Zāģēšanas laikā tas stingri jāspiež pret materiālu, lai atbalsts (6) visu laiku atrastos piespiests zāģējamā materiāla virsmai.

2.4. Zāģa asmens izvēle

Jūsu pašu interesēs ir izmantot tikai REMS kvalitatīvos zāģa asmeņus, pretējā gadījumā tiks anulētas tiesības uz garantiju.

Lai veiktu zāģēšanu taisnā leņķī (piemēram, zāģējot caurules), visiem REMS Tiger modeļiem papildus spēku pārnesošajam virzības atbalstam (skat. 2.2. punktu) obligāti jālieto REMS **speciālais** zāģa asmens 2" līdz 4". REMS **speciālajiem** zāģa asmeņiem ir divpusējs kāts, kas ir īpaši biezs, izturīgs pret lieci un vērpī. Parasti zāģa asmeņi ar vienpusīgu kātu nav piemēroti zāģēšanai ar lielo padeves spēku un virzības atbalstu. Ar tiem veiktais zāģējums būs šķībs, un tie iespīlēšanas vietā var salūzt.

Bez tam, sevišķi jālieto universālie zāģu asmeņi (561003 ... 561006) ar modeļiem REMS Panther ANC VE, REMS Cat ANC VE un REMS Akku-Cat ANC VE. Īpašiem darbiem tiek piedāvāts plašs sortiments dažādu REMS zāģa asmeņu ar dažādu formu, garumu un zobu iedalījumu. Nepiemēroti zāģa asmeņi var salūzt, ātri nolietojas un nenodrošina kvalitatīvu zāģējumu. Nerūsošā tērauda un cietā čuguna cauruļu zāģēšanai jālieto REMS Tiger ANC SR un kāds no universālajiem REMS zāģa asmeņiem (561003 ... 561006).

Ja tiek zāģēti materiāli, kas rada lielus putekļus, piemēram, ģipsis, gāzbetons u.c., drošības apsvērumu dēļ un, lai pasargātu piedziņas mehānismu no nodiluma, jālieto putekļu nosūkšanas ierīce.

2.5. Zāģa asmens montāža

Montējamo zāģa asmeņi nedrīkst likt uz kabeļa pārlocīšanas aizsarga, pretējā gadījumā iespējami kabeļa bojājumi! Jāatlaiz zāģa asmens piespiedēja (4) fiksācijas skrūve (9), līdz zāģa asmeņi var iebīdīt pāri centrēšanas tapai. Zāģa asmens atrodas starp abiem U veida asmens piespiedēja līkumiem (2. attēls). Zāģa asmeņiem jāatrodas asmens piespiedēja apakšdaļas rievā (3. attēls). Asmens piespiedējs **stingri** jāpievelk ar fiksācijas skrūvi (9), pretējā gadījumā tiks sabojāta centrēšanas tapa. Tās uzdevums ir turēt zāģa asmeņi, un to nodrošina tikai iespīlēšana ar fiksācijas skrūves (9) palīdzību. Ja iekšējā sešstūra galvas vai atslēgas nodiluma dēļ fiksācijas skrūvi pievilkt vairs nav iespējams, centrēšanas tapa tiek nobīdīta. Tādēļ savlaicīgi jāveic skrūves (9) vai atslēgas nomaina.

3. Eksploatācija

REMS Tiger ANC: Ieslēgšanai un izslēgšanai tiek izmantots slēdzis (7).

REMS Tiger ANC VE, REMS Panther ANC VE, REMS Cat ANC VE un REMS Akku-Cat ANC VE tiek nodrošināta gājienu skaita noregulēšana bez fiksētām pakāpēm, atbilstoši spiežot slēdzi (8).

REMS Tiger ANC SR nepieciešamā gājienu skaita noregulēšana notiek ar regulatoru (12). Ieslēgšanai un izslēgšanai tiek izmantots slēdzis (7).

REMS Tiger ANC pneumatic: lai pārvarētu normatīvos noteikto ieslēgšanās pretēstību, ieslēgšanas svira (11) vispirms jāpavelk uz sāniem un tad jānospiež.

3.1. Darba norise, zāģējot ar virzības atbalstu

Virzības atbalsts jāpiemontē saskaņā ar 2.2. punkta norādījumiem. Zāģis ar virzības atbalstu jāpieliek pie caurules tā, lai fiksācijas vārpsta (1) būtu novietota vertikālā stāvoklī. Vārpsta jāpievelk. Vienlaikus aptverot motora rotoru, jānospiež slēdzis (7 vai 10) vai jāpārliet svira (11) un zāģis jāvelk uz

augšu, līdz caurule vai profils ir pārzāģēts. Iezāģēšanas procesu, sevišķi, liela diametra materiāliem (piemēram, 4"), var uzlabot, ieslēdzot iekārtu tikai tad, kad caurule jau ir piespiesta pie zāģa asmens. Jāpievērš uzmanība tam, lai virzības atbalsta prizmatiskā daļa vienmēr būtu atvērta no skaidām, pretējā gadījumā var neizdoties nozāģēt taisnu leņķi. Lai nodrošinātu optimālu

legādājieties uzreiz īsto zāģa asmeni!

Jūs ietaupīsiet naudu un aiztaupīsiet problēmas. Tā būs pareizā izvēle.

REMS speciālais zāģa asmens 2"/4"

Speciāli paredzēts iekārtām REMS Tiger ANC. Obligāti nepieciešams taisnleņķa zāģējumam un ātrai tērauda cauruļu demontāžai, jo virzības atbalsts kalpo spēka pārnesei. Tā rezultātā padeves spēks vairākkārt palielinās, pateicoties piekārtīgai spēka pārnesei sviras mehānismā. Parastos zāģa asmeņus šīm vajadzībām izmantot nevar, jo tie padeves spiediena iedarbībā lauž iespīlēšanas vietu. Tādēļ nepieciešams REMS speciālais zāģa asmens, kas ir ļoti biezs un īpaši izturīgs pret lieci un vēpri. Divpusējs kāts ar palielinātu iespīlēšanas virsmu nodrošinās precīzu fiksāciju un augstu stabilitātes līmeni. Raupjais, viļņotais zobojums paātrina zāģēšanu. Zāģis kalpo ļoti ilgi.

REMS universālais zāģa asmens 100/150/200/300

Paredzēts brīvroku zāģēšanai un zāģēšanai ar virzības atbalstu, kas nodrošina spēka pārnesei. Daudzu zāģa asmeņu vietā visiem darbiem pietiek ar vienu vienīgu universālo zāģa asmeni. Zāģis ir uzgatavots no izturīga un elastīga materiāla, fleksibls, piemērots arī zāģēšanai vietās, kas savienotas ar sienu. Divpusējs kāts ar palielinātu iespīlēšanas virsmu nodrošinās precīzu fiksāciju un augstu stabilitātes līmeni. Parastos zāģa asmeņus ar vienkārtīgu kāta daļu šīm vajadzībām izmantot nevar, jo tie padeves spiediena iedarbībā var salūst iespīlēšanas vietā. Variabls zobu iedalījums (Combo zobojums), zobu daļa īpaši rūdīta. Tas nodrošina lieliskus zāģēšanas rezultātus un ilgu instrumenta darbību. Piemērots arī grūti sazāģējamu materiālu zāģēšanai, piemēram, nerūsošā tērauda cauruļu, čuguna cauruļu utt., kā arī koka ar naglām zāģēšanai (paletēm).

1. Paredzēts REMS Tiger ANC, REMS Tiger ANC VE, REMS Tiger ANC SR,

REMS Tiger ANC pneumatic,
kā arī citu marku iekārtām.

REMS speciālais zāģa asmens (dzeltenā krāsā)

Paredzēts taisnleņķa zāģējumam un grūti demontāžas darbiem, virzības atbalsts ar spēka pārnesei.

		Garums mm	Zobu iedalījums mm	Materiāls	Krāsa	Art. Nr. (komplekts 5 gab.)
	REMS speciālais zāģa asmens 2" tērauda caurulēm līdz 2"	140	2,5	HSS-Bi	dzeltena	561007
	REMS speciālais zāģa asmens 2" tērauda caurulēm līdz 2"	140	3,2	HSS-Bi	dzeltena	561001
	REMS speciālais zāģa asmens 4" tērauda caurulēm līdz 4"	200	3,2	HSS-Bi	dzeltena	561002

Grūti sazāģējamiem materiāliem, piemēram, nerūsošā tērauda caurulēm, cietām čuguna caurulēm, REMS speciālā zāģa asmens vietā jālieto REMS universālais asmens ar smalkākiem zobiem, kombinācijā ar REMS Tiger ANC SR ar elektronisku gājienu skaita regulēšanu.

2. Paredzēts visiem REMS zāģu modeļiem, kā arī citu marku iekārtām.

REMS universālais zāģa asmens (sarkanā krāsā)

Paredzēts brīvroku zāģēšanai un zāģēšanai, izmantojot virzības atbalsts ar spēka pārnesei.

	REMS universālais zāģa asmens 100	100	1,8/2,5	HSS-Bi	sarkana	561006
	REMS universālais zāģa asmens 150	150	1,8/2,5	HSS-Bi	sarkana	561005
	REMS universālais zāģa asmens 200	200	1,8/2,5	HSS-Bi	sarkana	561003
	REMS universālais zāģa asmens 300	300	1,8/2,5	HSS-Bi	sarkana	561004

Piemērots arī, lai zāģētu koku ar naglām, paletes. Grūti zāģējamiem materiāliem, piemēram, nerūsošā tērauda caurulēm, cietajām čuguna caurulēm, nepieciešams neliels gājienu skaits, ko nodrošina REMS Tiger ANC SR elektroniskā gājienu skaita regulēšana.

3. Paredzēts visiem REMS zāģu modeļiem, kā arī citu marku iekārtām.

REMS zāģa asmens – dažādiem zāģēšanas darbiem brīvroku režīmā.

	REMS zāģa asmens Metālam – ar biežumu 3 mm un vairāk	100 150 200	1,8 1,8 1,8	HSS-Bi HSS-Bi HSS-Bi	sarkana sarkana sarkana	561101 561103 561102
	REMS zāģa asmens Metālam 1–3 mm	150	1,4	HSS-Bi	sarkana	561104
	REMS zāģa asmens Metālam 1–3 mm (liknes asmens)	90	1,4	HSS-Bi	sarkana	561107
	REMS zāģa asmens Metālam – ar biežumu 4 mm un vairāk, kokam ar naglām, paletēm	150	2,5	HSS-Bi	melna	561110
	REMS zāģa asmens Visiem koku veidiem	300	4	WS	melna	561111
	REMS zāģa asmens Ģipša plāksnēm, gāzbetonam utt.	150	5	WS	balta	561115

zāģēšanas ātrumu un saudzētu zāģa asmeni, padeves spēkam jābūt **mērenam**. Lielāks uzspiešanas spēks nepalīdzina zāģēšanas ātrumu!

3.2. Darba norise, vadot zāģi manuāli

Taisniem zāģējumiem un zāģējumiem pa līkni atbalsts (6) spēcīgi jāuzspiež materiāla virsmā, lai tie cieši sakļautos. Jāieslēdz iekārta. Jālieto tikai nevainojami, asi zāģa asmeņi. Vienmērīgs padeves spiediens mazina nelaiemes gadījumu risku un saudzē iekārta un zāģa asmeni. Barošanas kabelim vienmēr jāatrodas iekārtas aizmugurē. Arī visas turpmākās zāģēšanas laikā jāspiež zāģis pie materiāla ar spēku.

Atveru zāģēšana (materiāla vidū): ja materiāls nav pārāk ciets (piemēram, koks vai vieglās celtniecības plāksnes), zāģa asmeni var uzmanīgi iegremdēt zāģējamā materiālā (4. attēls). Lai to veiktu, zāģis jāieslēdz un ar atbalsta apakšējo malu un zāģa asmens smaili uzmanīgi jāiegremdē materiālā. Ja materiāls ir cietāks (piemēram, metāls), materiālā vispirms jāizdara atbilstošs urbums.

Ir svarīgi vienmēr stingri piespiest atbalstu (6) zāģējamā materiāla virsmā. Tikai tā iespējams nodrošināt vienmērīgu zāģēšanas procesu un samazināt vibrāciju.

3.3. Smērvielas

Nekādā gadījumā nedrīkst lieto nekādas smērvielas! Tās var bloķēt skaidu izmešanu no zāģa rievās un tādējādi saīsināt zāģa asmens kalpošanas ilgumu.

3.4. Nerūsošā tērauda un cietā čuguna caurules

Nerūsošā tērauda un cietā čuguna cauruļu zāģēšanai jālieto REMS Tiger ANC SR un kāds no universālajiem REMS zāģa asmeņiem (561003 ... 561006). Lai veiktu zāģēšanu taisnā leņķī, obligāti jālieto spēku pārnesošais virzības atbalsts (skat. 2.2. punktu). Tikai nerūsošā tērauda cauruļu zāģēšanas laikā dzesēšanai un eļļošanai jālieto smērvielas REMS Spezial vai REMS Sanitol.

4. Uzturēšana

Pirms remonta un apkopes darbiem iekārta jāatvieno no elektriskā tīkla vai jānoņem akumulators!

4.1. Apkope

REMS zāģim nekāda apkope nav nepieciešama. Piedziņas mehānisms darbojas smērvielu pildījumā, tāpēc papildus eļļošana nav vajadzīga.

4.2. Pārbaude / ekspluatācijas stāvokļa uzturēšana

Pirms apkopes un remonta iekārta jāatvieno no elektriskā tīkla vai jānoņem akumulators! Šos darbus drīkst veikt tikai kvalificēti speciālisti vai speciāli apmācīts personāls.

Iekārtas universālajam motoram ir ogles sukuks. Tās mēdz nodilt un ir laiku pa laikam jāpārbauda un nepieciešamības gadījumā jānomaina. Nomainītu drīkst veikt tikai autorizēts REMS klientu apkalpošanas dienests. Skat. arī 6. punktu par iekārtas darbības traucējumiem.

5. Pieslēguma

REMS Akku-Cat ANC VE obligāti jāpievērš uzmanība tam, lai motora pozītvā spaiļi (ar plastmasas vāciņu, kam ir izvirzījums) ar sarkano vadu tiktu savienota ar slēdža spaiļi 1 un lai slēdža rotācijas virziena svira būtu aizmugurējā pozīcijā (attiecībā pret dzesēšanas elementa stiprinājumu).

6. Traucējumi

6.1. Traucējums: Zāģis darba laikā apstājas. Aktivējas pārslodzes aizsardzība (REMS Tiger ANC).

- Cēlonis:
- Pārāk spēcīgs padeves spiediens.
 - Zāģa asmens ir neass.
 - Nepiemērots zāģa asmens (skat. 2.4. punktu).
 - Noliektu oglekļu sukuks.
 - Pārāk augsts darba spiediens (REMS Tiger ANC pneumatic).
 - Izlādējies akumulators (REMS Akku-Cat ANC VE).

6.2. Traucējums: Izmantojot virzības atbalstu, netiek nodrošināts taisns caurules zāģējuma leņķis.

- Cēlonis:
- Nepiemērots zāģa asmens (skat. 2.4. punktu).
 - Zāģa asmens ir neass.
 - Virzības atbalsta prizmatiskā daļa aizsērējusi ar netīrumiem (skaidām).

6.3. Traucējums: Zāģis neiedarbojas.

- Cēlonis:
- Aktivēta pārslodzes aizsardzība (REMS Tiger ANC).
 - Bojāts barošanas kabelis.
 - Izlādējies akumulators (REMS Akku-Cat ANC VE).
 - Bojāta piedziņas iekārta.

6.4. Traucējums: Centrēšanas tapa izkustas. Zāģa asmeni nevar iespiēt pietiekoši stingri.

- Cēlonis:
- Noliektota fiksācijas skrūve ar iekšējā sešstūra galvu (9) vai tai paredzētā atslēga (skat. 2.5. punktu).

7. Ražotāja garantija

Garantijas laiks ir 12 mēneši, skaitot no dienas, kad jauna iekārta tiek nodota pirmajam lietotājam, taču ne ilgāk kā 24 mēneši no piegādes pārdevējam. Iekārtas nodošanas brīža apliecināšanai jāiesūta pirkuma dokumenta oriģināls, kurā jābūt norādītam pirkuma datumam un iekārtas apzīmējumam / nosaukumam. Visi garantijas laikā konstatētie funkcionālie defekti, kas pierādāmā veidā cēlušies no kļūmē izgatavošanas procesā vai nekvalitatīva materiāla, tiek novērsti bez maksas. Defektu novēršanas rezultātā garantijas laika skaitīšana netiek ne pagarināta, ne atjaunota. Garantija neattiecas uz bojājumiem, kas radušies dabiskā nodiluma, nepareizas lietošanas vai ekspluatācijas instrukcijas neievērošanas, iekārtas pārslogošanas, mērķim neatbilstošas lietošanas un lietotāja vai trešo personu iejaukšanās rezultātā, kā arī dēļ citiem iemesliem, kuros nav vainojama firma REMS.

Garantijas pakalpojumus drīkst sniegt tikai autorizēts firmas REMS klientu apkalpošanas dienests. Reklamācijas tiek pieņemtas tikai tādā gadījumā, ja izstrādājums veselā veidā, bez iepriekšējas iejaukšanās tiek nodots pilnvarotai REMS klientu apkalpošanas darbnīcai. Nomainītās daļas un izstrādājumi pāriet REMS īpašumā.

Nosūtīšanas un saņemšanas izdevumus sedz iekārtas lietotājs.

Lietotāja likumīgās tiesības, sevišķi, tiesības uz pretenzijām pret ražotāju izstrādājuma defektu gadījumā, saglabājas neskartas. Šī ražotāja garantija attiecas uz jauniem izstrādājumiem, kas iegādāti Eiropas Savienībā, Norvēģijā vai Šveicē.

Joonis 1–3

1 pingutusspindel koos saepingutiga	7	arestüliti
2 juhtkang	8	ülekoormusekaitse
3 laagripolt	9	pitskrui
4 saetera survemehhanism	10	astmevaba lüliti
5 saetera	11	hoob
6 kaitsejalus	12	pöörete kruvi

Üldohutusnõuded

TÄHELEPANU! Kõik juhised peab läbi lugema. Alltoodud juhenditest mitte kinnipidamine võib põhjustada elektrilöögi, põlemise ja/või raskeid vigastusi. Edaspidi kasutatav mõiste „elektriline seadeldis“ käib vooluvõrgust töötavate elektriliste tööriistade ja masinate (voolujuhtmega), akuga toidetavate elektriliste tööriistade ja masinate (ilma voolujuhtmeta) kohta. Kasutage elektrilist seadeldist vaid otstarbekohaselt ja üldohutusnõudeid ja õnnetusjuhtumeid ärahooldavaid juhiseid järgides.

SÄILITAGE SEDA JUHENDIT HÄSTI.

A) Töökoht

- Hoidke oma tööpiirkond puhtana ja korras.** Korratud ja halvasti valgustatud tööpiirkonnad võivad põhjustada õnnetusjuhtumeid.
- Ärge töötage elektrilise seadeldisega plahvatusohtlikus keskkonnas, kus on kergestisüttivaid vedelikke, gaase või tolmu.** Elektrilised seadeldised eritavad sademeid, mis võivad süüdata tolmuosakesed või aursid.
- Ärge laske lapsi ega kõrvalisi isikuid elektrilise seadeldisega töötamise ajal lähedusse.** Tähelepanu kõrvaleviimisega võite kaotada kontrolli seadme üle.

B) Elektriohutus

- Elektrilise seadeldise pistik peab sobima pistikupesasse. Pistikut ei tohi mingil moel ümber teha. Kasutage maandusega elektrilise seadeldisega adapterpistikut.** Muutmata pistikud ja sobivad pistikupesad vähendavad elektrilöögi saamise riski. Kui elektriline seadeldis on varustatud kaitsejuhtmega, tohib seda ühendada vaid kaitsekontaktiga pistikupesasse. Elektrilise seadeldise kasutamisel ehitusplatsidel, niiskes keskkonnas, vabas õhus või muudes sarnastes kohtades, peab kasutama vaid 30mA-kaitseülilülitit (FI-lüliti).
- Vältige füüsilist kontakti maandatud pealispindadega, nagu torud, küttekehad, pliivid ja külmkapid.** Elektrilöögi oht tekib siis, kui Teie keha on maandatud.
- Ärge hoidke seadeldist vihma või niiskuse käes.** Vee sattumine elektrilisse seadeldisse suurendab elektrilöögi saamise riski.
- Ärge kasutage voolujuhet selleks, et seadeldist kanda, üles riputada või pistikut pistikupesast välja tõmmata. Hoidke juhete kuumuse, õlide, teravate servade või seadeldise liikuvate osade eest.** Kahjustatud või keerdsu kaabel suurendab elektrilöögi saamise riski.
- Väljas töötades kasutage vaid välitöödeks sobivat pikendusjuhet.** Välitöödeks mõeldud pikendusjuhtme kasutamine vähendab elektrilöögi saamise riski.

C) Isikute ohutus

- Olge tähelepanelik, jälgige oma tegevust ja asuge elektrilise seadeldisega tööle terve tähelepanuga. Ärge kasutage elektrilist seadeldist, kui olete väsinud või narkootikumide, alkoholi või ravimite mõju all.** Vaid momendiks tähelepanu kaotamine võib elektrilise seadeldisega töötades põhjustada vigastusi.
- Kandke isiklikke kaitsevahendeid ja alati kaitseprille.** Isiklike kaitsevahendite kandmine, nagu tolumask, libisemistakistavad jalanõud, kaitsekiiver või kuulmekaitsmed, vastavalt elektrilise seadeldise kasutusviisile, vähendab vigastuste saamise riski.
- Vältige seadeldise tahtmatut käivitumist. Veenduge, et lüliti on väljalülitatud asendisse, enne kui ühendate seadeldise vooluvõrku.** Kui Te hoiate sõrme lülilil seadeldis kandmise ajal, või kui ühendate ta vooluvõrku sisselülitatud asendis lülitiga, võib juhtuda õnnetus. Ärge katke kunagi nupplüliti kinni.
- Eemaldage häälestamistöriistad või mutrivõtmed seadeldisest, enne kui selle sisse lülitate.** Tööriist või võti, mis asub seadeldise pöörlevas osas, võib põhjustada vigastusi. Ärge kunagi võtke kinni pöörlevatest (liikuvatest) osadest.
- Ärge ülehinnake oma võimeid. Kandke hoolt selle eest, et pind Teie jalge all oleks kindel ja hoidke tasakaalu.** Seeläbi on Teil seadeldise üle ootamatutes olukordades parem kontroll.

- Kandke sobivat riietust. Ärge kandke laiu riideid ega ehteid. Hoidke juuksed, riided ja kindad liikuvatest osadest eemal.** Laiad riided, ehted või pikad juuksed võivad liikuvatesse osadesse takerduda.
- Kui on võimalik kasutada tolmu imevaid või tolmu püüdvaid seadmeid, veenduge, et need oleks õigesti ühendatud ja kasutatud.** Nende seadmete kasutamine vähendab tolmu tõttu tekkivaid ohtusid.
- Andke elektriline seadeldis vaid vastava väljaõppe saanud isiku kätte.** Noorukid tohivad elektrilise seadeldisega töötada vaid juhul, kui nad on vanemad kui 16 ja see on vajalik nende väljaõppeks ning nad töötavad spetsialisti järelevalve all.

D) Elektriliste seadeldistega hoolikas ümberkäimine

- Ärge koormake elektrilist seadeldist üle. Kasutage oma töös vaid selleks ettenähtud elektrilist seadeldist.** Sobiva elektrilise seadeldisega töötades saavutate parema ja kindlama tulemuse.
- Ärge kasutage elektrilist seadeldist, mille lüliti on defektne.** Elektriline seadeldis, mida ei ole võimalik sisse- ega väljalülitada, on ohtlik ja selle peab ära parandama.
- Tõmmake pistik pistikupesast välja, enne kui hakkate seadeldist häälestama, osi vahetama või panete seadeldise käest ära.** Need ettevaatusabinõud aitavad ära hoida seadeldise tahtmatut käivitumist.
- Hoidke elektrilist seadeldist lastele mitte kättesaadavas kohas. Ärge laske elektrilise seadeldisega töötada isikutel, kes seda ei oska, või kes pole lugenud käesolevat juhendit.** Elektrilised seadeldised on ohtlikud, kui neid kasutatakse kogeenamatuse inimeste poolt.
- Kandke elektrilise seadeldise eest hoolt. Kontrollige, kas liikuvad osad funktsioneerivad laitmatult ja ei kiilu kinni, kas osad ei ole murdunud või kahjustatud, nii et see takistab elektrilise seadeldise tööd.** Laske kahjustatud osad remontida kvalifitseeritud personali või REMS klienditeeninduse volitatud töökojas. Paljude õnnetuste põhjuseks on halvasti hooldatud elektrilised seadeldised.
- Hoidke löiketööriistad terava ja puhtana.** Hästi hooldatud löiketööriistad, mille löikepinnad on teravad, kiiluvad vähem kinni ja neid on kergem juhtida.
- Paigaldage töödeldav ese kindlalt.** Kasutage selleks kruustange, et töödeldav ese kinnitada. Nii seisab see kindlamalt, kui Teie käte vahel, pealegi jäävad teil mõlemad käed töötamiseks vabaks.
- Kasutage elektrilisi seadeldisi, selle juurde kuuluvat komplekti, tööriistu jne. vastavalt sellele juhendile ja nii, nagu see antud seadmetüübile ette on nähtud.** Pidage seejuures silmas töötingimusi ja oma tegevust. Elektriliste seadeldiste kasutamine töödeks, milleks ta pole ette nähtud, võib tekitada ohtlikke olukordi. Igasugune omavoliline elektrilise seadeldise ümberehitamine on ohutusnõuete tõttu keelatud.

E) Akutoitega seadeldistega hoolikas ümberkäimine

- Veenduge, et aku on välja lülitatud, enne kui akut paigaldate.** Sisselülitatud elektrilisse seadeldisse aku paigaldamine võib põhjustada õnnetusjuhtumi.
- Laadige akut ainult selle laadijaga, mida tootja on soovitanud.** Akulaadija, mis on ette nähtud teiste akude laadimiseks, võib põlema minna.
- Kasutage ainult antud elektrilise seadeldise jaoks ettenähtud akusid.** Teiste akude kasutamine võib kaasa tuua vigastusi ja tuleohtu.
- Hoidke kasutusel mitteolev aku eemal kirjaklambritest, müntidest, võtmetest, naeltest, kruvidest või teistest väikestest metalliesemetest, mis võivad tekitada kontaktide ühendamist.** Akukontaktide vahel tekkiv lühis võib põhjustada põletusi või tulekahju.
- Aku vale kasutamise korral võib vedelik akust välja voolata. Vältige kontakti selle vedelikuga. Juhuslikul kokkupuutel peske rohke veega. Kui vedelik satub silma, pöörduge arsti poole. Akuveredelikuga kokkupuude võib tekitada nahaärritusi ja söövitust.**
- Kui aku/laadija temperatuur või keskkonna temperatuur on $\leq 5^{\circ}\text{C}/40^{\circ}\text{F}$ või $\geq 40^{\circ}\text{C}/105^{\circ}\text{F}$, ei tohi akut või selle laadijat kasutada.**
- Ärge käideldakse akusid kui tavalist olmeprahti, vaid andke see REMS klienditeeninduse volitatud töökohta või selleks vastavasse jäätme-käitlusettevõttesse.**

F) Teenindus

- Laske oma elektrilist seadeldist remontida vaid kvalifitseeritud personalil ja vaid originaal-varuosadega.** Sellega tagate seadeldise ohutuse.
- Järgige tööriistade vahetamisel hooldusjuhiseid ja nõudeid.**
- Kontrollige elektrilise seadeldise voolujuhet regulaarselt ja laske see kahjustuste korral remontida kvalifitseeritud spetsialistidel või REMS klienditeeninduse volitatud töökojas. Kontrollige regulaarselt pikendusjuhet ja asendage see, kui ta on kahjustatud.**

Eriohutusnõuded

- Kasutada isiklikku kaitsevarustust (näit. kaitseprillid, kõrvaklapid).
- Tähelepanu! Saagimisel lenduvad laastud küljelt ja ettepoole. Hoida kõrvalised isikud eemal.
- Saabelsaage ja saeterasid mitte üle koormata. Mitte kasutada liiga suurt etteandmistempot.
- Veetorude saagimisel jälgida, et jääkvesi ei satuks mootoris. Oht: elektrilöök.
- Tolmurohketes tööde korral (asbestisisaldavad materjalid, kivimid jne.) jälgida eeskirju õnnetuste ärahoidmiseks.

1. Tehnilised andmed

1.1. Artikli numbrid

REMS Tiger ANC ülekandemasin	560000
REMS Tiger ANC VE ülekandemasin	560008
REMS Tiger ANC SR ülekandemasin	560001
REMS Tiger ANC pneumatic ülekandemasin	560002
REMS Panther ANC VE ülekandemasin	560005
REMS Cat ANC VE ülekandemasin	560004
REMS Akku-Cat ANC VE ülekandemasin	560007
REMS High-Power-Akku 18 V	565210
Kiirlaadija 12–18 V	565220

1.2. Kasutusala

Täisnurkne saagimine

REMS Tiger ANC, REMS Tiger ANC VE, REMS Tiger ANC SR, REMS Tiger ANC pneumatic

Torukinnitusega 563000 ja	
REMS spetsiaalsaeteraga 561001	
Torud (ka kunstmaterjalist)	kuni 2"
Metallid, puit, kips jne.	3 mm ja paksem

Torukinnitusega 563100 ja	
REMS spetsiaalsaeteraga 561002	
Torud (ka kunstmaterjalist)	kuni 4"
Metallid, puit, kips jne.	3 mm ja paksem

REMS Tiger ANC SR torukinnituse ja	
REMS universaalsaeteraga	
Roostevabad terastorud	kuni 2" või 4"
Metallid, puit, kunstmaterjal	1,5 mm ja paksem

Käsitsijuhitavad saed kõik REMS saelehed

REMS universaalsaeterad ja	
REMS saeterad (vt. 2.4.)	
Terastorud ja teised	Ø ≤ 6", 160 mm
Teised metallmaterjalid, puit koos naeltega	≤ 250 mm

1.3. Pööretearvud (tühikäigul)

REMS Tiger ANC	2200 1/min
REMS Tiger ANC VE (astmevabalt reguleeritav)	0 ... 2200 1/min
REMS Tiger ANC SR (astmevabalt reguleeritav)	700 ... 2200 1/min
REMS Tiger ANC 48 V	1300 1/min
REMS Tiger ANC pneumatic	1800 1/min
REMS Panther ANC VE (astmevabalt regul.)	0 ... 2200 1/min
REMS Cat ANC VE (astmevabalt reguleeritav)	0 ... 2200 1/min
REMS Akku-Cat ANC VE (astmevabalt regul.)	0 ... 1700 1/min

1.4. Elektrilised and

REMS Tiger ANC, REMS Tiger ANC VE, REMS Cat ANC VE	230 V; 50–60 Hz; 1050 W; 5 A või 110 V; 50–60 Hz; 1050 W; 10 A või 48 V; 750 W; 16,5 A
	kaitseisolatsiooniga (73/23/EWG) raadiohäireid kõrvaldav (89/336/EWG)
REMS Tiger ANC SR	230 V; 50–60 Hz; 1400 W; 6,4 A või 110 V; 50–60 Hz; 1400 W; 12,8 A
	kaitseisolatsiooniga (73/23/EWG) raadiohäireid kõrvaldav (89/336/EWG)
REMS Panther ANC VE	230 V; 50–60 Hz; 500 W; 2,3 A või 110 V; 50–60 Hz; 500 W; 4,6 A
	kaitseisolatsiooniga (73/23/EWG) raadiohäireid kõrvaldav (89/336/EWG)

REMS Akku-Cat ANC VE	18 V=; 2,0 Ah; 30 A
Kiirlaadija (1 h)	sisse 230 V~; 50–60 Hz; 1,0 A
	välja 12–18 V=; 50 W; 2,65 A

1.5. Suruõhuühendus

REMS Tiger ANC pneumatic

Nõutav töötamise rõhk	6 bar (85 psi)
Õhukulu tühikäigul	1,6 m ³ /min (56 cf/min)
Õhukulu täisvõimsusel	1,3 m ³ /min (46 cf/min)
Vooliku paksus	12–13 mm (1/2")
Õlitusseade	6–7 tilka/min

1.6. Mõõdud

REMS Tiger ANC	455×80× 90 mm (17,9"×3,2"×3,5")
REMS Tiger ANC VE	435×80×135 mm (17,1"×3,2"×5,3")
REMS Tiger ANC SR	490×80× 90 mm (19,3"×3,2"×3,5")
REMS Tiger ANC pneumatic	445×80× 90 mm (17,5"×3,2"×3,5")
REMS Panther ANC VE	320×80×110 mm (12,6"×3,2"×4,3")
REMS Cat ANC VE	435×80×135 mm (17,1"×3,2"×5,3")
REMS Akku-Cat ANC VE	435×90×190 mm (17,1"×3,5"×7,5")

1.7. Kaal

REMS Tiger ANC	3,0 kg (6,6 lb)
REMS Tiger ANC VE	3,0 kg (6,6 lb)
REMS Tiger ANC SR	3,1 kg (6,8 lb)
REMS Tiger ANC pneumatic	3,8 kg (8,4 lb)
REMS Panther ANC VE	2,4 kg (5,3 lb)
REMS Cat ANC VE	3,0 kg (6,6 lb)
REMS Akku-Cat ANC VE (akuga)	3,5 kg (7,7 lb)
REMS High-Power-Akku 18 V	1,0 kg (2,2 lb)
REMS juhtkang kuni 2"	1,0 kg (2,2 lb)
REMS juhtkang 2 1/2–4"	1,7 kg (3,7 lb)

1.8. Müra

Mõõdetud töökohal	
kõik REMS saeterad	98 dB(A)
Müratase	
REMS Tiger ANC, REMS Tiger ANC VE, REMS Tiger ANC SR, REMS Panther ANC VE, REMS Cat ANC VE,	
REMS Akku-Cat ANC VE	104 dB(A)
REMS Tiger ANC pneumatic	107 dB(A)

1.9. Vibratsioon

Kaalutud kiirenduse efektiivväärtus:	
REMS Tiger, kõik torukinnituse mudelid	16,4 m/s ²
REMS Panther ANC VE, REMS Cat ANC VE, REMS Akku-Cat ANC VE, vabalt käes	18 m/s ²
Kõik saabelsaed vabakäigul	22 m/s ²

2. Töösse võtmine

2.1. Elektrivõrku ühendamine

Kontrollida vooluvõrgupinget! Enne tööriista sisselülitamist kontrollida, et masina sildil näidatud pingele oleks vastavuses olemasoleva vooluvõrgu pingega. Kui töötatakse jahutusvedelikuga või niiskes ümbruses, peab masinaga töötades kasutama lekkevoolukaitset (FI-lüliti 30mA).

REMS Akku Cat ANC VE-ga kaasasolev aku, nagu ka lisaakud, pole laetud. Enne esimest aku kasutamist akut laadida. Laadimiseks kasutada vaid REMS kiirlaadimisaparaati (565220). Kui aku on pandud kiirlaadimisse, vilgub punane tuli laadimisaparaadil. Pärast ca 1 tundi põleb tuli püsivalt, st. aku on laetud. Aku saavutab alles pärast mitmekordseid laadimisi täieliku võimsuse.

2.2. Torukinnitusega saagimine (täisnurkne saagimine)

Torukinnituse (2) laagripolt (3) lükata sisse sae korpuse vastavasse avasse, nii et torukinnituse piiritlustihvt jookseks piki sae pilu.

Tähelepanu! Täisnurksete lõigete saavutamiseks on kindlasti vajalik REMS torukinnituse kasutamine, kuna käsitsi pole sae täisnurkselt juhtimine võimalik.

2.3. Käsitsi juhitud saagimine

Saabelsaagi kasutatakse ilma torukinnituse (2). Saag tuleb saagimise ajal tugevasti vastu materjali suruda, nii et kaitsejalus (6) asuks kogu aeg saetaval materjalil.

2.4. Sobiva saelehe valik

Kasutage kõikidel REMS saabelsaagidel teie enda huvides ainult REMS kvaliteet-saeterasid, muidu kaotab garantii kehtivuse.

Täisnurksete lõigete saavutamiseks (näit. torudel) peab kõikide REMS Tiger mudelite puhul, peab kasutama lisaks jõudu ülekandvale torukinnitusele (2.2), ka ilmtingimata REMS **spetsiaalsaetera** kuni 2" või 4". REMS **spetsiaalsaetera**del on kahepoolsed kinnituskõrvad, mis on eriti paksud,

paindumiskindlad ja ei lähe kõveraks. Tavalised saeterad on ühepoolse kinnituskõrvaga ja suurel survele annab saetera järele ning võib kinnituskohalt saagimise ajal murduda. Tulemuseks on viltune lõige ja murdunud kinnituskõrv.

Lisaks sellele kasutada eriti REMS Panther ANC VE, REMS Cat ANC VE ja REMS Akku-Cat ANC VE puhul REMS universaalsaelehti (561003 ... 561006). Eriliste tööde tegemiseks on olemas laiema, vormilt, pikkuselt

OSTKE KOHE ÕIGE SAETERA.

Hoiate kokku raha ja muresid. Nii teete õige valiku.

REMS spetsiaalsaetera 2"/4"

Spetsiaalselt välja töötatud REMS Tiger ANC-le. Väga vajalik täisnurksel saagimisel ja kiirel terastorude demontaazil jõudu ülekandva torukinnitusega. Torukinnitus tagab kuni 5-e kordse jõuülekande. Tavalised saelehed ühepoolse kinnituskõrvaga on sellistes tingimustes kasutatud, kuna suure jõuülekande tõttu võivad kergelt murduda. Seepärast kasutada eriti jäiku ja paindekindlaid REMS Spezial saelehti. Kahepoolsed, suure pinnaga, kinnituskõrvad tagavad saetera täpse istumise ja suure stabiilsuse. Jämedad, lainelised hambad tagavad kiire lõikamisvõime. Mitmekordselt pikem eluiga.

REMS universaalsaetera 100/150/200/300



Käed-vabad saagimiseks ja saagimiseks jõudu ülekandva torukinnitusega. Saagimistöödeks vaid 1 universaalne saetera paljude erinevate saeterade asemel. Sitke materjal, väga painduv, sobib ka vastu seina olevate materjalide saagimiseks. Mõlemapoolsed, eriti laia pinnaga kinnituskõrvad tagavad saetera täpse istumise ja suure stabiilsuse. Ühepoolse kinnituskõrvaga saeterad võivad kõrge eendekiiruse puhul kinnituskohalt murduda. Vahelduv hammaste jaotus (Combo-hambad), eriti tugevalt karastatud. Tänu sellele suurepärase tulemused ja sae hea vastupidavus. Sobib ka eriti raskesti purunevate materjalide, nagu näit. roostevabast terasest torude, kõvade valutorude jne., samuti naelu sisaldava puidu saagimiseks.

1. REMS Tiger ANC, REMS Tiger ANC VE, REMS Tiger ANC SR,

REMS Tiger ANC pneumatic
jt. toodete puhul.

REMS spetsiaalsaetera (kollane)

täisnurkseks saagimiseks, kiireks demontaaziks jõudu ülekandva torukinnitusega.





		Pikkus mm	Hammaste jaotus mm	Materjal	Värv	Art. nr. (5-ne pakk)
	REMS spetsiaalsaetera 2" terastorudele 2"	140	2,5	HSS-Bi	kollane	561007
	REMS spetsiaalsaetera 2" terastorudele 2"	140	3,2	HSS-Bi	kollane	561001
	REMS spetsiaalsaetera 4" terastorudele 4"	200	3,2	HSS-Bi	kollane	561002

Eriti raskesti saetavate materjalide (näit. roostevabast terasest torude, kõvade valutorude jne.) puhul kasutada REMS spetsiaalsaetera asemel peenehambalist REMS universaalsaetera koos REMS Tiger ANC SR elektroonilise pööretearvu reguleerijaga.

2. Kõikidele REMS saabelsaagidele ja teistele toodetele.

REMS universaalsaetera (punane)



käed-vabad saagimiseks, saagimiseks jõudu ülekandva torukinnitusega.

	REMS universaalsaetera 100	100	1,8/2,5	HSS-Bi	punane	561006
	REMS universaalsaetera 150	150	1,8/2,5	HSS-Bi	punane	561005
	REMS universaalsaetera 200	200	1,8/2,5	HSS-Bi	punane	561003
	REMS universaalsaetera 300	300	1,8/2,5	HSS-Bi	punane	561004

Ka naeltega puidule. Eriti raskesti saetavate metallide (näit. roostevabast terasest torude ja kõvade valutorude) puhul on nõutav väiksem tõsteaarv. Näit. REMS Tiger ANC SR elektroonilise tõsteaarvu reguleerijaga.

3. Kõikidele REMS saabelsaagidele ja teistele toodetele.

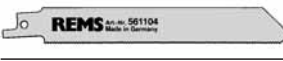
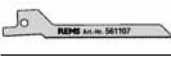
REMS-saelehed – käed-vabaks saagimiseks mitmesugusel eesmärgil.

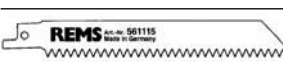
	REMS saetera Metallid 3 mm ja paksem	100 150 200	1,8 1,8 1,8	HSS-Bi HSS-Bi HSS-Bi	punane punane punane	561101 561103 561102
	REMS saetera Metallid 1–3 mm	150	1,4	HSS-Bi	punane	561104
	REMS saetera Metallid 1–3 mm (lainelise pinnaga)	90	1,4	HSS-Bi	punane	561107
	REMS saetera Metallid 4 mm ja paksem, naeltega puit	150	2,5	HSS-Bi	must	561110
	REMS saetera Kõik puiduliigid	300	4	WS	must	561111
	REMS saetera Kipsplaadid, gaasbetoon jne.	150	5	WS	valge	561115

ja hammaste jaotuselt erinevaid REMS saeterasid. Sobimatute saeterade kasutamine põhjustab nende murdumise või liiga kiire nüristumise ja tulemuseks on ebapuhtad või viltused lõiked. Roostevabast terasest ja tugevast valust torude saagimiseks kasutada REMS Tiger ANC SR ja ühte REMS universaalsaeteradest 561003 ... 561006.

Raskesti purunevate materjalide (näit. kipsi ja gaasbetooni) saagimisel kasutada ohutuse tagamiseks ja ajami kulumise eest kaitsmiseks tolmumejat.

2.5. Saetera montaaž

Saagi saetera montaažiks **mitte asetada ühendusjuhtme murdumiskaitse peale**, nii võib ühendusjuhe saada viga! Saetera survemehhanismi (4) surveklots (9) lahti keerata, kuni saab saelehe tsentreerimistihvti kohalt sisestada. REMS spetsiaalsaetera paikneb mõlema u-kujulise saelehesurvemehhanismi haru vahel (joonis 2). REMS saeterad peavad asuma väljaspool saelehesurvemehhanismi vabaks jäetud pinda (joonis 3). Saeterasurvemehhanism surveklotsiga (9) kõvasti kinni keerata, muidu saab tsentreerimistihvt viga või murdub. Tsentreerimistihvti ülesandeks pole saelehe hoidmine. Seda teeb ainult surveklotsi (9) surve. Kui pitskrüvi (9) pole enam võimalik kinni keerata, kuna tema seesmine kuuskant või seesmine kuuskantvõti on kulunud, tsentreerimistihvt murdub. Seetõttu tuleb aegsasti kulunud surveklots (9) ja sisemine kuuskantvõti uuendada.

3. Töötamine

REMS Tiger ANC: sisse/välja lülitada nupu (7) vajutusega.

REMS Tiger ANC VE, REMS Panther ANC VE, REMS Cat ANC VE ja REMS Akku-Cat ANC VE: astmevaba pöörearvu seadmine vastavalt lülile (10) vajutades.

REMS Tiger ANC SR: soovitud pöörearvu seadmine seaderattaga (12). Sisse välja lülitamine nupule (7) vajutusega.

REMS Tiger ANC pneumatic: tehnilise kontrolli läbinud hoova (11) sisselülitustakisti vabastamiseks tõmmata hooba esmalt küljele, seejärel vajutada alla.

3.1. Töökulg torukinnituse abil saagimisel

Torukinnitus, monteeri nagu punktis 2.2. kirjeldatud. Saag asetada juhthoovaga torule nii, et kinnituskruvi (1) oleks vertikaalselt. Kinnituskruvi kinni keerata. Lülitit (7 või 10) vajutada samaaegselt mootori käepidemest haarates või kasutada hooba (11) ja saagi üles tõmmata, kuni toru või muu materjal on läbi saetud. Eriti suure läbimõõduga materjalide (4") saagimine kulgeb kergemalt, kui masin lülitatakse tööle alles siis, kui saetera on torul. Jälgige, et torukinnituse prisma oleks alati laastudest puhas, muidu ei tule lõige täisnurkne. Optimaalse saagimiskiiruse saavutamiseks ja saetera kaitseks valida mõõdukas pöörearv. Suurem tempo ei tõsta saagimise kiirust.

3.2. Töö kulg käega juhitava saagimisel

Sirgete või kurvloigete puhul suruda kaitsejalus (6) kindlalt materjali vastu, nii et kaitsejalus (6) oleks pidevalt saetaval materjalil. Masin sisse lülitada. Kasutada vaid teravaid ja defektita saeterasid. Ühtlane etteandmistempo vähendab õnnetuste ohtu ja kaitseb masinat ja saetera. Ühendusjuhe vedada alati masina tagant, et talle ei kukuks peale saetav materjal.

Tasapinna vajutussaagimine: kui materjal pole liiga kõva, näit. puit või seinte kergehitusmaterjal, võib saetera vajutada saagimisel ettevaatlikult materjali sisse (joonis 4). Selleks asetada väljalülitatud saag kaitsejaluse alusservaga ja saetera tipuga lõikekohale, saag sisse lülitada ja saeleht ettevaatlikult saagides materjali sisse vajutada. Kõvemate materjalide korral, nagu näit. metall, peab materjali sisse ette puurima saeterale vastava augu.

On tähtis, et kaitsejalus (6) oleks alati tugevalt surutud vastu saetavat materjali. See tagab sae ühtlase, vibratsioonita jooksmise.

3.3. Määrdeaine

Ärge kunagi kasutage mingisugust määrdeainet. See takistab laastude saepraost väljalendamist ja saetera eluiga lüheneb.

3.4. Roostevabast terasest torud, kõvad valutorud

Roostevabast terasest torude ja valutorude saagimiseks kasutada REMS Tiger ANC SR ja ühte REMS universaalsaeteradest 561003 ... 561006. Täisnurkseks saagimiseks on ilmingimata vajalik torukinnitus (vt. 2.2). Ainult roostevabast terasest torude saagimisel võib kasutada jahutamiseks ja määramiseks REMS Spezial või REMS Sanitol õli.

4. Töökorras hoidmine

Enne hooldustöid eemaldada pistik vooluvõrgust või aku pesast välja võtta!

4.1. Hooldus

REMS saabelsae on hooldusvabad. Mehhanism töötab püsiva määrdeainekogusega, mistõttu õlitamine pole vajalik.

4.2. Inspeksioon/töökorda seadmine

Enne töökorda seadmist eemaldada pistik vooluvõrgust või aku pesast välja võtta! Nimetatud töid tohivad teostada vaid spetsialistid või vastava väljaõppe saanud isikud.

Universaalmootoriga REMS saabelsaagidel on sõeharjad, mis kuluvad ja tuleb aeg-ajalt REMS klienditeeninduse poolt üle kontrollida/töökorda seada. Vt. p. 6 Käitumine häirete korral.

5. Ühendus

REMS Akku-Cat ANC VE puhul ilmingimata jälgida, et mootori pluss-poolus (voolujuhtmel olev kunstmaterjalist sokkel) oleks klemmi 1 abil ühendatud punase juhtmega ja et pöördesuuna hoob lülilil oleks vajutatud taha (jahutuskeha kinnituskohani).

6. Häired

- 6.1. Häire: Saabelsae jääb saagimise ajal seisma.
Ülekoormusekaitse lülitab sae välja (REMS Tiger ANC).
Põhjus:
 - Liiga suur etteandmistempo.
 - Nüri saetera.
 - Ebasobiv saetera (vt. 2.4.).
 - Kulunud sõeharjad.
 - Liiga suur töötamistempo (REMS Tiger pneumatic).
 - Aku tühi (REMS Akku-Cat ANC VE).
- 6.2. Häire: Torukinnituse abil torusid saagides ei teki täisnurkne lõige.
Põhjus:
 - Ebasobiv saetera.
 - Nüri saetera.
 - Juhtlüliti prisma on must (laastud!).
- 6.3. Häire: Saabelsae ei lähe käima.
Põhjus:
 - Ülekoormusekaitse on sae välja lülitanud (REMS Tiger ANC).
 - Voolujuhe on vigastatud.
 - Aku on tühi (REMS Akku-Cat ANC VE).
 - Ajam defektne.
- 6.4. Häire: Tsentreerimistihvt on murdunud, saetera ei ole võimalik kinnitada.
Põhjus:
 - Surveklots (9) on kulunud, sisemine kuuskantvõti on kulunud (vt. 2.5).

7. Tootja garantii

Garantii kehtib 12 kuud alates uue toote üleandmise hetkest esmakasutajale, kuid kõige kauem 24 kuud pärast tootjat edasimüüjale üleandmist. Üleandmise aeg on tõestatav originaal-saatedokumentide alusel, millele on märgitud ostu kuupäev ja toote kirjeldus. Kõik garantiiajal ilmenud funktsioonivead, mida võib tõlgendada kui valmistajapoolset või materjali viga, parandatakse tasuta. Puuduste kõrvaldamisega pikendatakse või uuendatakse toote garantiiaega. Kahjustuste puhul, mis on tekkinud loomulikest kulumisest, asjatundmatu käsitsemise, tootjapoolsete ettekirjutuste mittetäitumise, ebasobivate materjalide kasutamise, ülekoormuse, ebaotstarbekohase kasutamise, enda või kellegi teise poolt vale remontimise või mõne muu samase põhjuse tõttu, mille eest REMS vastutust ei kannaks, garantii ei kehti.

Garantiiteenuseid tohivad osutada ainult REMS-i volitatud klienditeenindustöökojad. Reklamatsioone võetakse arvesse vaid juhul, kui toode tuuakse REMS klienditeenindustöökotta, ilma et teda oleks eelnevalt püütud ise parandada. Asendatud tooted ja osad lähevad tagasi REMS-i valdusse.

Kohaletoometamise ja äraviimise transpordikulud kannab kasutaja.

Kasutaja õigused, eriti edasimüüjale esitatud reklamatsioonid, jäävad käsitlemata. See tootjapoolne garantii kehtib vaid uutele toodetele, mis on ostetud Euroopa Liidust, Norrast või Šveitsist.

Teileverzeichnis

Aktueller Stand
siehe www.rems.de

Spare parts list

Latest version
see www.rems.de

Liste des pièces

Situation actuelle
voir www.rems.de

Elenco dei pezzi

Ultimo aggiornamento
vedi www.rems.de

**REMS Tiger ANC / REMS Tiger ANC VE / REMS Tiger ANC SR / REMS Tiger ANC pneumatic
REMS Panther ANC VE / REMS Cat ANC VE / REMS Akku-Cat ANC**

deu Getriebe

eng Gear

fra Engrenage

ita Ingranaggio

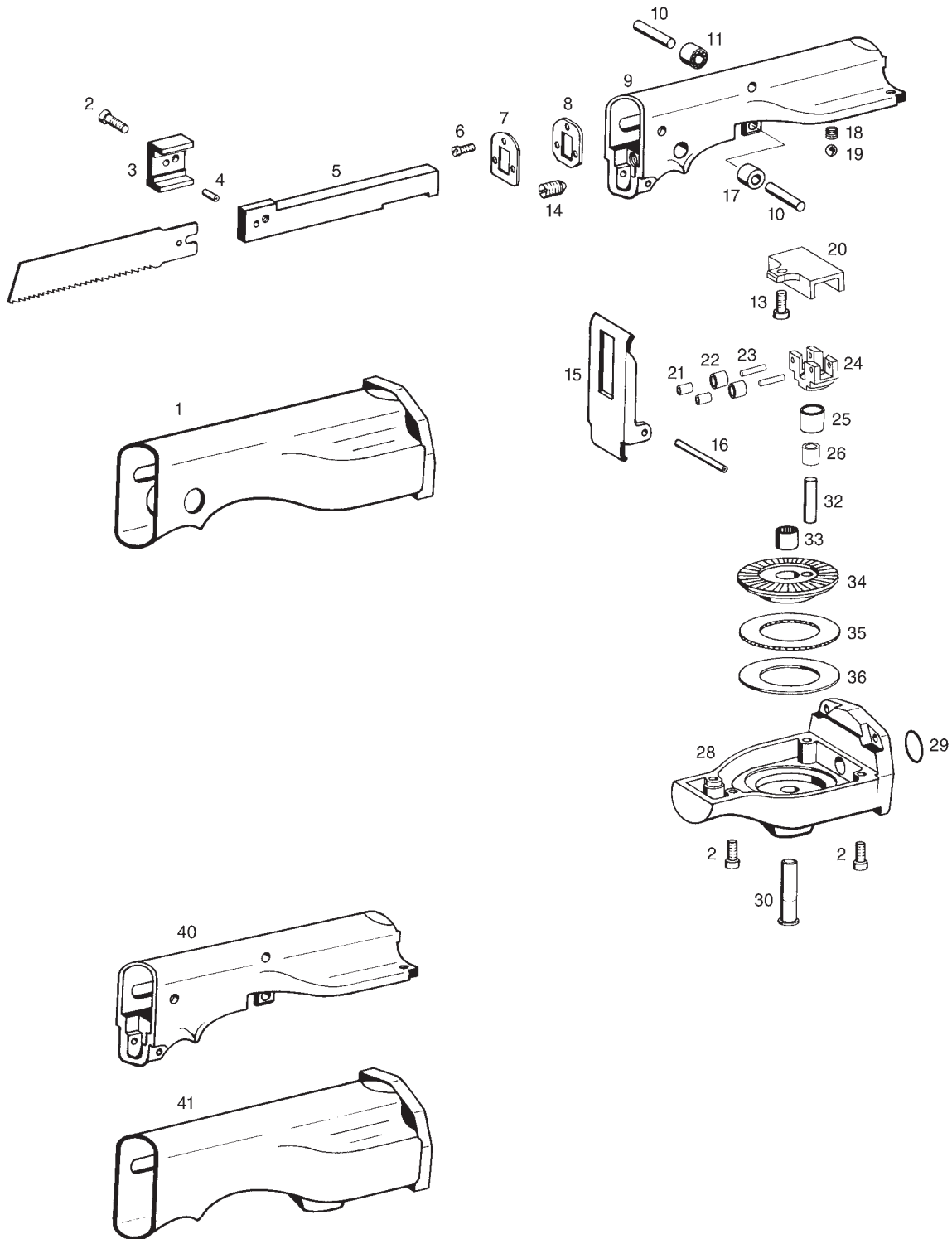

Teileverzeichnis Aktueller Stand siehe www.rems.de	Spare parts list Latest version see www.rems.de	Liste des pièces Situation actuelle voir www.rems.de	Elenco dei pezzi Ultimo aggiornamento vedi www.rems.de
---	--	---	---

**REMS Tiger ANC / REMS Tiger ANC VE / REMS Tiger ANC SR / REMS Tiger ANC pneumatic
REMS Panther ANC VE / REMS Cat ANC VE / REMS Akku-Cat ANC**

deu	Getriebe	eng	Gear	fra	Engrenage	ita	Ingranaggio	
2	Zylinderschraube	Filister head screw		Vis à tête cylindrique		Vite a testa cilindrica		081116
—	Druckstück mit Stift Pos. 3 und 4	Thrust piece with pin Pos. 3 and 4		Bloc de pression avec rivet Pos. 3 et 4		Blocco di spinta con perno Pos. 3 e 4		562111R
4	Spiralspannstift (10er-Pack)	Spiral pin (pack of 10)		Goupille élastique (en paquet de 10)		Spina elastica (conf. 10 pezzi)		562022R
5	Hubstange	Lift rod		Coulisseau		Biella		562105R
6	Linsenschraube	Filister head screw		Vis tête fraisée bombée		Vite a testa svasata con perno		083134
7	Blende	Protection plate		Tôle de protection		Lamiera di protezione		562011R
8	Dichtung	Gasket		Joint		Guarnizione		562012
10	Zylinderstift	Straight pin		Tige cylindrique		Spina cilindrica		088111
11	Nadellager	Needle bearing		Roulement à aiguilles		Cuscinetto a rullini		057084
13	Zylinderschraube	Filister head screw		Vis à tête cylindrique		Vite a testa cilindrica		081007
15	Stütزشuh	Supporting shoe		Pied d'appui		Scarpa		562014R
16	Spiralspannstift	Spiral pin		Goupille élastique		Spina elastica		088121
17	Gleitrolle	Sliding roller		Galet coulissant		Rullo scorrevole		562015
18	Druckfeder	Pressure spring		Ressort de compression		Molla di compressione		562009
19	Stahlkugel	Steel ball		Bille d'acier		Sfera di acciaio		057048
20	Rollenführung	Roller guide		Guidage à rouleaux		Guida rulli		562106R
—	Nadellager mit Achse und Hülse Pos. 21, 22 und 23	Needle bearing with axle and sleeve Pos. 21, 22 and 23		Roulement à aiguilles avec axe et douille Pos. 21, 22 et 23		Cuscinetto a rullini con asse e corpo filettato Pos. 21, 22 e 23		562125
—	Rollenhalter mont. Pos. 21–24	Roller holder mounted Pos. 21–24		Support galets monté Pos. 21–24		Portarulli montato Pos. 21–24		562114
25	Außenring	Outer ring		Bague extérieure		Anello esterno		562109
26	Nadelhülse	Needle bushing		Douille à aiguilles		Astuccio a rullini		057154
—	Getriebeteil 1 mit Achse, Pos. 28 und 30	Gearbox casing 1 with axle, Pos. 28 and 30		Coquille d'engrenage 1 avec axe, Pos. 28 et 30		Gruppo scatola trasmissione 1 con perno, Pos. 28 e 30		562025
29	O-Ring	O-ring		Joint torique		Guarnizione O-Ring		060109
—	Kegelrad kompl. Pos. 32, 33 und 34	Bevel gear compl. Pos. 32, 33 and 34		Engrenage conique compl. Pos. 32, 33 et 34		Ingranaggio conico compl. Pos. 32, 33 e 34		562024R
33	Nadelhülse	Needle bushing		Douille à aiguilles		Astuccio a rullini		057156
35	Axialnadelkranz	Axial needle collar		Cage à aiguilles axiale		Gabbia assiale a rullini		057082
36	Axialscheibe	Axial disk		Rondelle axiale		Ralla intermedia		057083
—	Getriebe kompl.	Gear compl.		Engrenage compl.		Ingranaggio compl.		562000
—	Getriebefett V 130 0,5 kg	Gear flow grease V 130 0.5 kg		Graisse à engrenages V 130 0,5 kg		Grasso ingranaggi V 130 0,5 kg		091012R0,5

REMS Tiger ANC / REMS Tiger ANC VE / REMS Tiger ANC SR / REMS Tiger ANC pneumatic

1	Schutzmantel	Protecting cover		Gaine de protection		Manicotto di protezione		562018R
9	Getriebeteil 2	Gearbox casing 2		Coquille d'engrenage 2		Gruppo scatola trasmissione		562003R
14	Federdruckstück	Spring pressure piece		Element d'arrêt à bille		Elemento premente elastico		061011

REMS Panther ANC VE / REMS Cat ANC VE / REMS Akku-Cat ANC

40	Getriebeteil 2	Gearbox casing 2		Coquille d'engrenage 2		Gruppo scatola trasmissione 2		562103R
41	Schutzmantel	Protecting cover		Gaine de protection		Manicotto di protezione		562118R
—	Getriebe kompl.	Gear compl.		Engrenage compl.		Ingranaggio compl.		562100

Teileverzeichnis

Aktueller Stand
siehe www.rems.de

Spare parts list

Latest version
see www.rems.de

Liste des pièces

Situation actuelle
voir www.rems.de

Elenco dei pezzi

Ultimo aggiornamento
vedi www.rems.de

REMS Tiger ANC / REMS Tiger ANC VE / REMS Cat ANC VE

deu Motor

eng Motor

fra Moteur

ita Motore

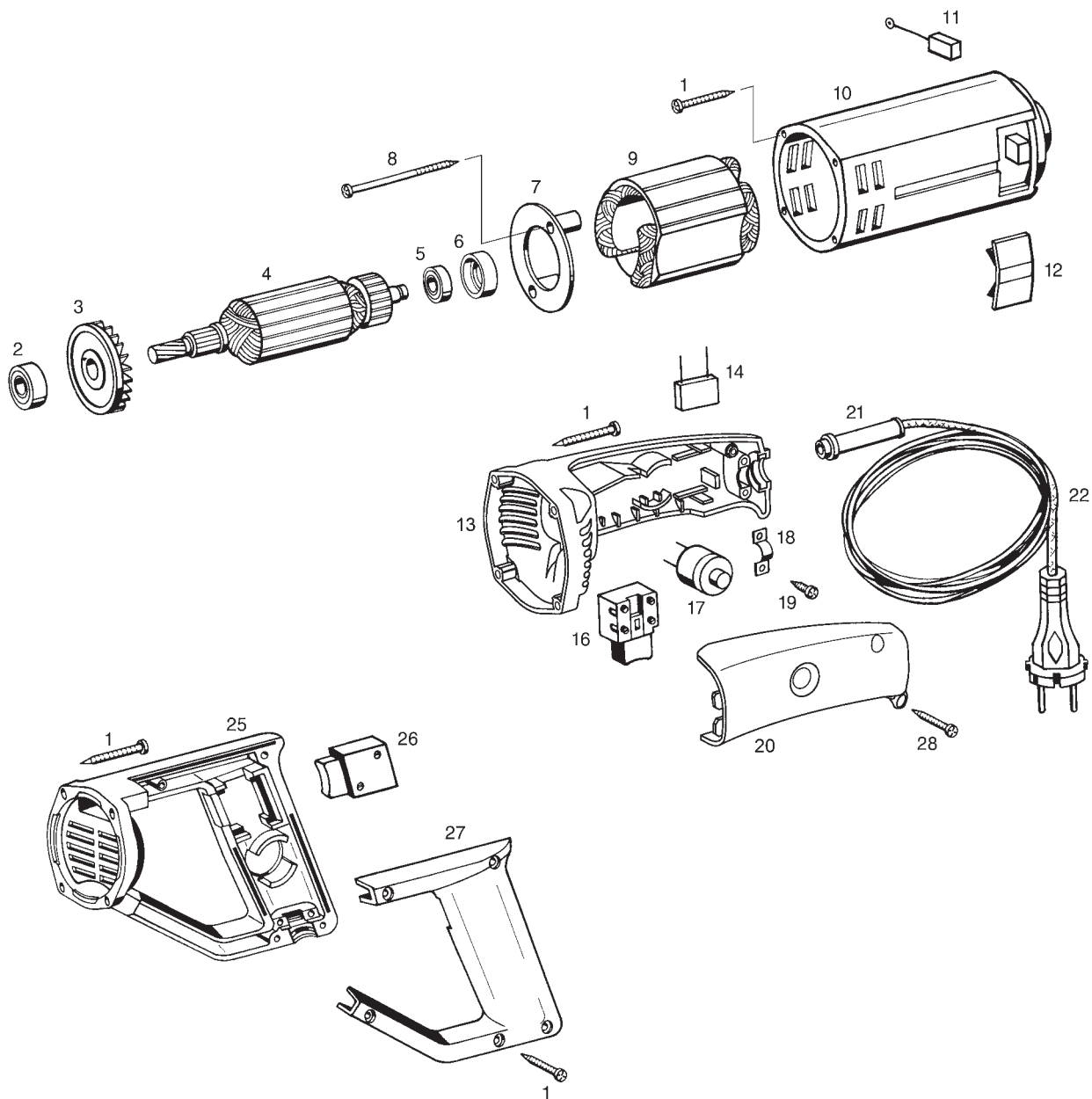

Teileverzeichnis Aktueller Stand siehe www.rems.de	Spare parts list Latest version see www.rems.de	Liste des pièces Situation actuelle voir www.rems.de	Elenco dei pezzi Ultimo aggiornamento vedi www.rems.de
---	--	---	---

REMS Tiger ANC / REMS Tiger ANC VE / REMS Cat ANC VE

	deu Motor	eng Motor	fra Moteur	ita Motore	
1	Blechschraube	Sheet metal screw	Vis à tôle	Vite da lamiera	083064
2	Rillenkugellager	Grooved ball bearing	Roulement à billes	Cuscinetto a sfere	057004
3	Lüfter	Ventilator	Ventilateur	Ventilatore	535007
–	Anker mit Lüfter 230 V Pos. 3 und 4	Rotor with ventilator 230 V Pos. 3 and 4	Induit avec ventilateur 230 V Pos. 3 et 4	Indotto con ventilatore 230 V Pos. 3 e 4	565005R220
	Anker mit Lüfter 110 V Pos. 3 und 4	Rotor with ventilator 110 V Pos. 3 and 4	Induit avec ventilateur 110 V Pos. 3 et 4	Indotto con ventilatore 110 V Pos. 3 e 4	565005R110
5	Rillenkugellager	Grooved ball bearing	Roulement à billes	Cuscinetto a sfere	057061
6	Dämmring	Insulating ring	Anneau isolant	Anello isolante	570504
7	Lüfterabdeckung	Ventilator cover	Convercle de ventilateur	Copertura ventilatore	565409R
8	Blechschraube	Sheet metal screw	Vis à tôle	Vite da lamiera	083087
9	Stator 230/240 V	Stator 230/240 V	Stator 230/240 V	Statore 230/240 V	565004R220
	Stator 110 V	Stator 110 V	Stator 110 V	Statore 110 V	565004R110
—	Gehäuse kompl. Pos. 10 und 11	Housing compl. Pos. 10 and 11	Carcasse compl. Pos. 10 et 11	Carcassa compl. Pos. 10 e 11	565025R
11	Kohlebürste (Paar)	Carbon brush (pair)	Balais de charbon (paire)	Carboncini (paio)	535021R
12	Abdeckung	Cover	Couvercle	Coperchio	565003R
14	Kondensator	Capacitor	Condensateur	Condensatore	027006
18	Bride	Strap	Bride	Linguetta	163130
19	Blechschraube	Sheet metal screw	Vis à tôle	Vite da lamiera	083063
21	Biegeschutz	Rubber sleeve	Douille en caoutchouc	Manicotto di protezione	032057
22	Anschlußleitung 230 V	Connecting cable 230 V	Raccordement 230 V	Cavo d'allacciamento 230 V	535037R220
	Anschlußleitung 110 V	Connecting cable 110 V	Raccordement 110 V	Cavo d'allacciamento 110 V	535037R110
	Anschlußleitung CH	Connecting cable CH	Raccordement CH	Cavo d'allacciamento CH	535037RSEV

REMS Tiger ANC

13	Griff	Handle	Poignée	Impugnatura	565027
16	Schalter 230/240 V	Switch 230/240 V	Interrupteur 230/240 V	Interruttore 230/240 V	023085R220
	Schalter 110 V	Switch 110 V	Interrupteur 110 V	Interruttore 110 V	023085R110
17	Schutzschalter 230/240 V	Protection switch 230/240 V	Interrupteur de protection 230/240 V	Interruttore di protezione 230/240 V	025079R220
	Schutzschalter 110 V	Protection switch 110 V	Interrupteur de protection 110 V	Interruttore di protezione 110 V	025079R110
20	Griffdeckel	Handle cover	Couvercle de poignée	Coperchio d'impugnatura	565028
28	Blechschraube	Sheet metal screw	Vis à tôle	Vite da lamiera	083187

REMS Tiger ANC VE / REMS Cat ANC VE

25	Griff	Handle	Poignée	Impugnatura	565327
26	Elektronischer Schalter 230 V	Electronic switch 230 V	Interrupteur électronique 230 V	Interruttore elettronico 230 V	023102R220
	Elektronischer Schalter 110 V	Electronic switch 110 V	Interrupteur électronique 110 V	Interruttore elettronico 110 V	023102R110
27	Griffdeckel	Handle cover	Couvercle de poignée	Coperchio d'impugnatura	565328

Teilverzeichnis

Aktueller Stand
siehe www.rems.de

Spare parts list

Latest version
see www.rems.de

Liste des pièces

Situation actuelle
voir www.rems.de

Elenco dei pezzi

Ultimo aggiornamento
vedi www.rems.de

REMS Tiger ANC SR

deu Motor eng Motor fra Moteur ita Motore

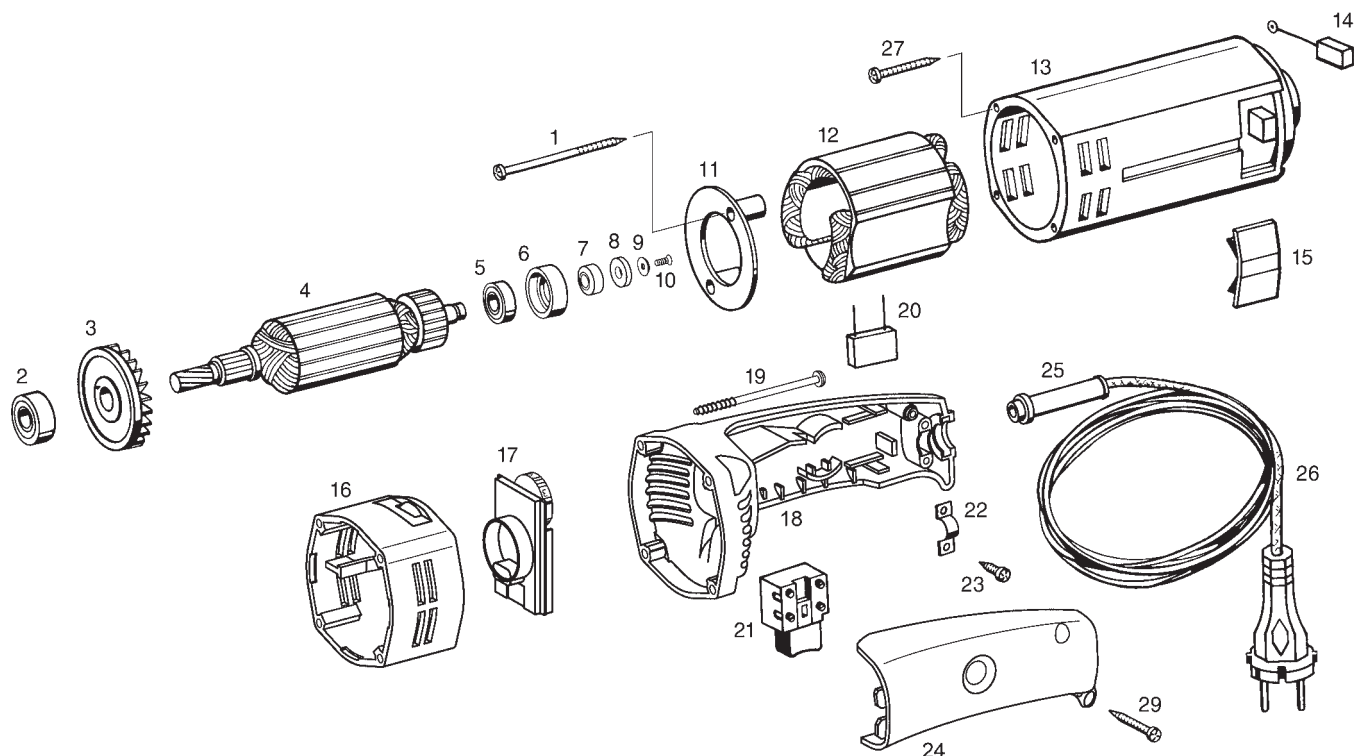

1	Blechschaube	Sheet metal screw	Vis à tôle	Vite da lamiera	083188
2	Rillenkugellager	Grooved ball bearing	Roulement à billes	Cuscinetto a sfere	057004
3	Lüfter	Ventilator	Ventilateur	Ventilatore	535007
–	Anker mit Lüfter 230 V Pos. 3 und 4	Rotor with ventilator 230 V Pos. 3 and 4	Induit avec ventilateur 230 V Pos. 3 et 4	Indotto con ventilatore 230 V Pos. 3 e 4	565405R220
–	Anker mit Lüfter 110 V Pos. 3 und 4	Rotor with ventilator 110 V Pos. 3 and 4	Induit avec ventilateur 110 V Pos. 3 et 4	Indotto con ventilatore 110 V Pos. 3 e 4	565405R110
5	Rillenkugellager	Grooved ball bearing	Roulement à billes	Cuscinetto a sfere	057061
6	Dämmring	Insulating ring	Anneau isolant	Anello isolante	570504
7	Stützring	Supporting ring	Anneau d'appui	Anello d'appoggio	565413
8	Ringmagnet	Ring magnet	Anneau d'aimant	Magnete ad anello	565412
9	Scheibe	Washer	Rondelle	Disco	565411
10	Senkschraube	Countersunk screw	Vis à tête fraisée	Vite a testa svasata	082033
11	Lüfterabdeckung	Ventilator cover	Convercle de ventilateur	Copertura ventilatore	565409R
12	Stator 230/240 V Stator 110 V	Stator 230/240 V Stator 110 V	Stator 230/240 V Stator 110 V	Statore 230/240 V Statore 110 V	565404R220 565404R110
13	Gehäuse kompl.	Housing compl.	Carcasse compl.	Carcassa compl.	565402R
14	Kohlebürste (Paar)	Carbon brush (pair)	Balais de charbon (paire)	Carboncini (paio)	535021R
15	Abdeckung	Cover	Couvercle	Coperchio	565003R
16	Zwischenflansch	Flange intermediate	Flasque intermediaire	Flangia intermedia	565403A
17	Elektronik digital 230 V Elektronik digital 110 V	Electronic digital 230 V Electronic digital 110 V	Électronique digital 230 V Électronique digital 110 V	Elettronica digital 230 V Elettronica digital 110 V	565407R220 565407R110
18	Griff	Handle	Poignée	Impugnatura	565027
19	Blechschaube	Sheet metal screw	Vis à tôle	Vite da lamiera	083183
20	Kondensator	Capacitor	Condensateur	Condensatore	027006
21	Schalter 230/240 V Schalter 110 V	Switch 230/240 V Switch 110 V	Interrupteur 230/240 V Interrupteur 110 V	Interruttore 230/240 V Interruttore 110 V	023085R220 023085R110
22	Bride	Strap	Bride	Linguetta	163130
23	Blechschaube	Sheet metal screw	Vis à tôle	Vite da lamiera	083063
24	Griffdeckel	Handle cover	Couvercle de poignée	Coperchio d'impugnatura	585028
25	Biegeschutz	Rubber sleeve	Douille en caoutchouc	Manicotto di protezione	032057
26	Anschlußleitung 230 V Anschlußleitung 110 V Anschlußleitung CH	Connecting cable 230 V Connecting cable 110 V Connecting cable CH	Raccordement 230 V Raccordement 110 V Raccordement CH	Cavo d'allacciamento 230 V Cavo d'allacciamento 110 V Cavo d'allacciamento CH	535037R220 535037R110 535037RSEV
27	Blechschaube	Sheet metal screw	Vis à tôle	Vite da lamiera	083064
29	Blechschaube	Sheet metal screw	Vis à tôle	Vite da lamiera	083187

Teileverzeichnis

Aktueller Stand
siehe www.rems.de

Spare parts list

Latest version
see www.rems.de

Liste des pièces

Situation actuelle
voir www.rems.de

Elenco dei pezzi

Ultimo aggiornamento
vedi www.rems.de

REMS Tiger ANC pneumatic

deu Motor

eng Motor

fra Moteur

ita Motore

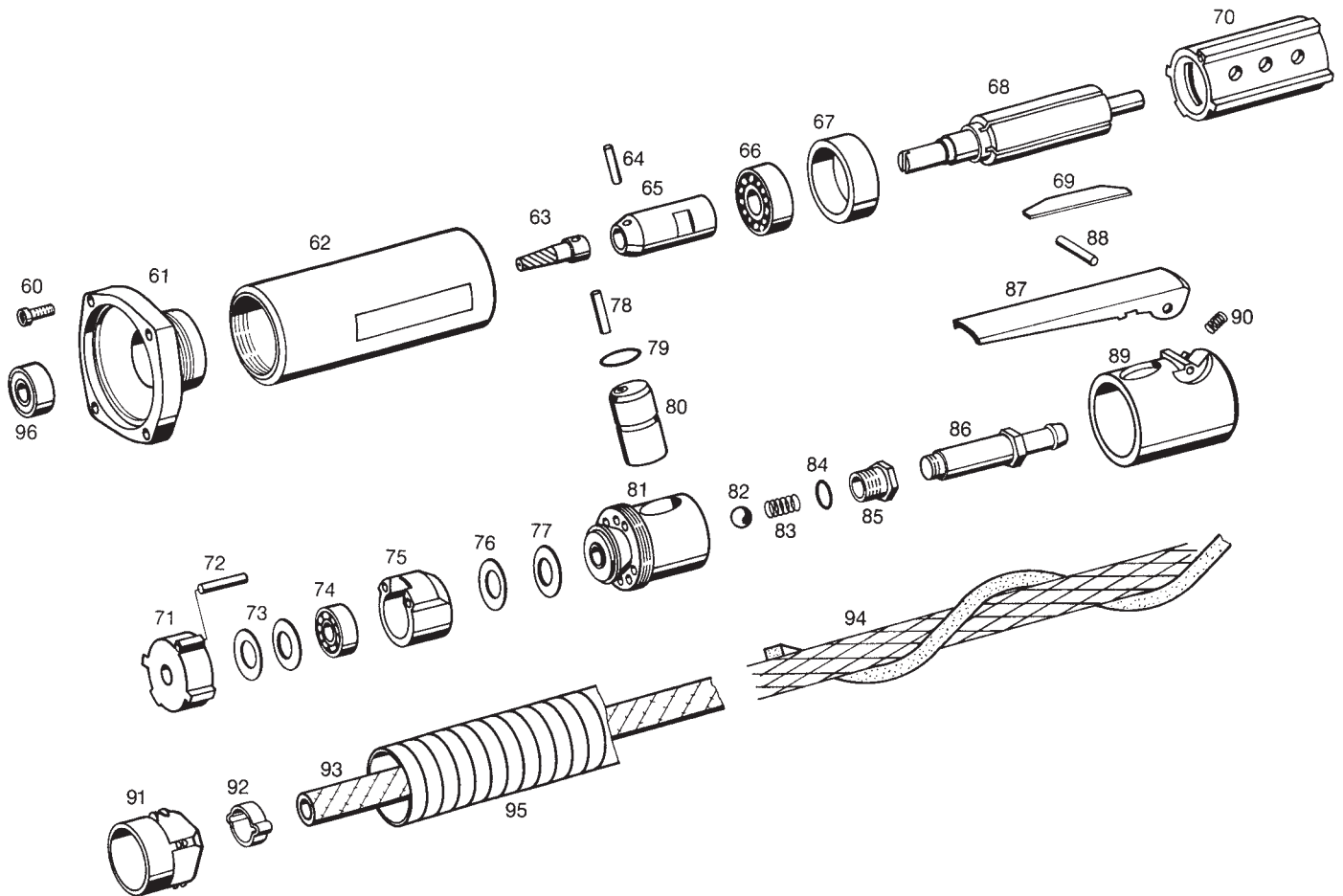

60	Zylinderschraube	Filister head screw	Vis à tête cylindrique	Vite a testa cilindrica	081112
61	Flansch	Flange	Flasque	Flangia	565130
62	Mantelrohr kompl.	Jacket pipe compl.	Tube à chemise compl.	Tube rivestito completo	565102
—	Ritzel kompl. Pos. 63, 64 und 65	Pinion compl. Pos. 63, 64 and 65	Pignon compl. Pos. 63, 64 et 65	Pignone completo Pos. 63, 64 e 65	565126
66	Rillenkugellager	Grooved ball bearing	Roulement à billes	Cuscinetto a sfere	057012
67	Seitenscheibe	Lateral washer	Rondelle laterale	Ranella laterale	565106
68	Drehkolben	Rotating piston	Piston rotatif à palettes	Pistone rotante	565101
69	Schieber	Slide	Support galets	Cursore	565131
70	Zylinderbüchse	Cylinder bearing	Douille cylindrique	Bolola cilindrica	565107
71	Seitenscheibe	Lateral washer	Rondelle laterale	Ranella laterale	565108
72	Zylinderstift	Straight pin	Tige cylindrique	Spina cilindrica	565110
73	Tellerfeder	Cup spring	Ressort Belleville	Molla a disco	565132
74	Rillenkugellager	Grooved ball bearing	Roulement à billes	Cuscinetto a sfere	057110
75	Verteiler	Distributor	Distributeur	Distributore	565112
76	Paßscheibe	Adjusting washer	Rondelle d'ajustage	Rondelle	565134
77	Paßscheibe	Adjusting washer	Rondelle d'ajustage	Rondelle	565133
78	Zylinderstift	Straight pin	Tige cylindrique	Spina cilindrica	565115
79	O-Ring	O-ring	Joint torique	Guarnizione O-Ring	565114
80	Ventileinsatz kompl.	Valve core compl.	Mechanisme de soupape	Laterna portavalvola	565116
81	Ventilkörper	Valve body	Corps de soupape	Corpo valvola	565113
82	Ventilkugel	Valve ball	Sphere de soupape	Sfera valvola	565135
83	Druckfeder	Pressure spring	Ressort de compression	Molla di compressione	565136
84	O-Ring	O-ring	Joint torique	Guarnizione O-Ring	565137
85	Reduzierstück	Reduction	Reduction	Riduzione	565138
86	Nippel	Nipple	Raccord fileté	Raccordo filettato	565124
87	Hebel	Lever	Levier	Leva	565111
88	Knebelkerbstift	Centre-grooved dowel pin	Goupille cannelée	Spina ad intagli	565121
89	Isolator	Isolator	Isolateur	Isolatore	565120
90	Druckfeder	Pressure spring	Ressort de compression	Molla di compressione	565122
91	Stutzen	Connection piece	Tubulaire	Manicotto	565123
92	Schlauchklemme	Tube clip	Collier pour tuyaux	Serratubo	565143
93	Zuluftschlauch	Air inlet house	Tuyau air ameneu	Tubo mandata aria	565144
94	Schalldämpfer kompl.	Sound absorber compl.	Amortiseur de son compl.	Ammortizzatore di suono compl.	565139
95	Abluftschlauch	Exhaust tube	Tube de sortie d'air	Tubicino di sfato	565145
96	Rillenkugellager	Grooved ball bearing	Roulement à billes	Cuscinetto a sfere	057004

Teileverzeichnis

Aktueller Stand
siehe www.rems.de

Spare parts list

Latest version
see www.rems.de

Liste des pièces

Situation actuelle
voir www.rems.de

Elenco dei pezzi

Ultimo aggiornamento
vedi www.rems.de

REMS Panther ANC VE

deu Motor eng Motor fra Moteur ita Motore

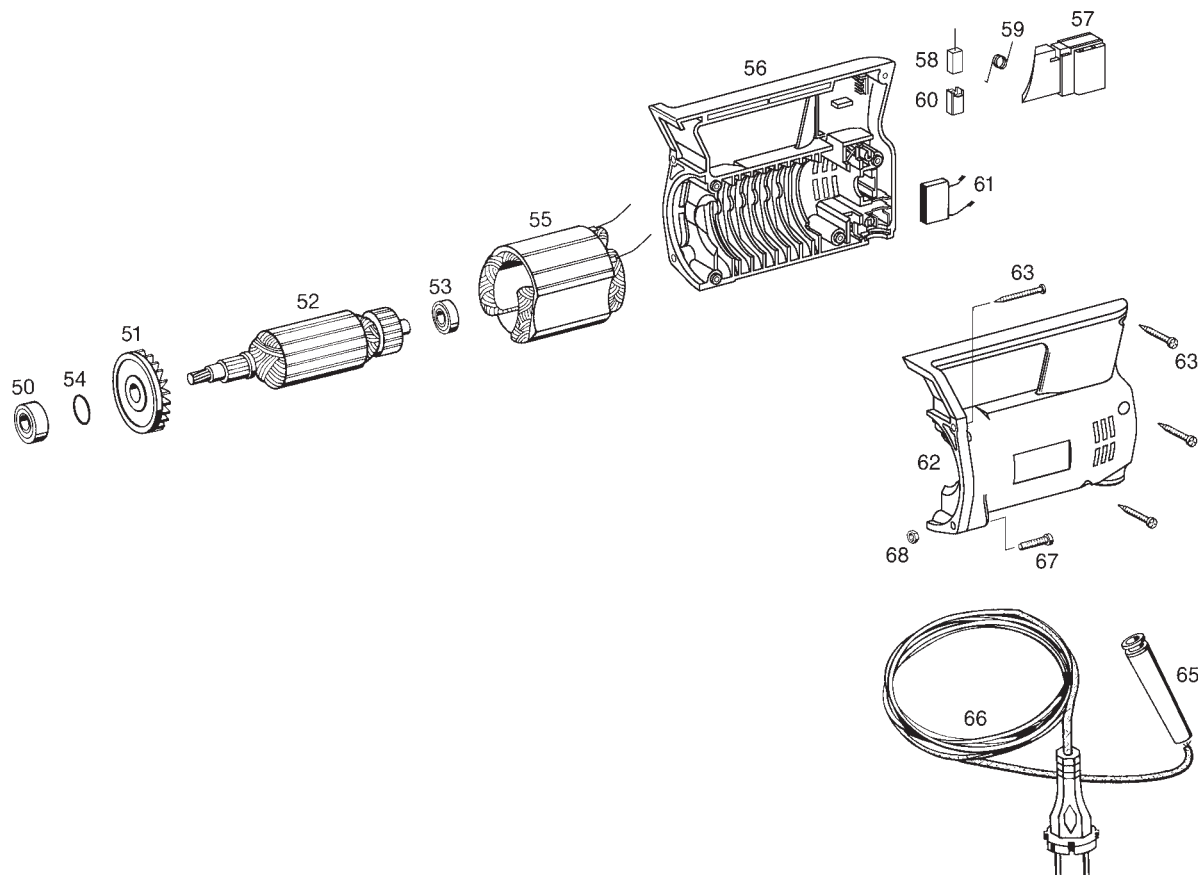

50	Rillenkugellager	Grooved ball bearing	Roulement à billes	Cuscinetto a sfere	057004
—	Anker mit Lüfter 110 V Pos. 51 und 52	Rotor with ventilator 110 V Pos. 51 and 52	Induit avec ventilateur 110 V Pos. 51 et 52	Indotto con ventilatore 110 V Pos. 51 e 52	565505R110
	Anker mit Lüfter 230 V Pos. 51 und 52	Rotor with ventilator 230 V Pos. 51 and 52	Induit avec ventilateur 230 V Pos. 51 et 52	Indotto con ventilatore 230 V Pos. 51 e 52	565505R220
51	Lüfter	Ventilator	Ventilateur	Ventilatore	572525
53	Rillenkugellager	Grooved ball bearing	Roulement à billes	Cuscinetto a sfere	057162
54	Sprengring	Ring	Bague	Rondella	059112
55	Stator 110 V	Stator 110 V	Stator 110 V	Statore 110 V	565504R110
	Stator 230 V	Stator 230 V	Stator 230 V	Statore 230 V	565504R220
56	Gehäuse-Unterschale	Housing inf. shell	Coquille inférieure carcasse	Calotta inferiore carcassa	572503R
57	Schalter	Switch	Interrupteur	Interruttore	565507
58	Kohlebürsten Paar	Carbon brushes pair	Balais de charbon paire	Carboncini paio	565511R
59	Schenkelfeder	Leg spring	Ressort à branche	Molla	572523
60	Kohleführung	Carbon guide	Guide de charbon	Guida carboncini	572529R
61	Kondensator	Capacitor	Condensateur	Condensatore	027006
62	Gehäuse-Oberschale	Housing upper shell	Coquille supérieure carcasse	Calotta superiore carcassa	572502R
63	Blechschraube	Sheet metal screw	Vis à tôle	Vite da lamiera	083064
65	Biegeschutz	Rubber sleeve	Douille en caoutchouc	Manicotto di protezione	032057
66	Anschlussleitung 110 V	Connecting cable 110 V	Raccordement 110 V	Cavo d'allacciamento 110 V	572527R110
	Anschlussleitung 230 V	Connecting cable 230 V	Raccordement 230 V	Cavo d'allacciamento 230 V	572527R220
	Anschlussleitung CH	Connecting cable CH	Raccordement CH	Cavo d'allacciamento CH	572527RSEV
67	Linsenschraube	Fillister head screw	Vis tête fraisée bombée	Vite a testa svasata con perno	083169
68	Sechskantmutter	Hexagon nut	Ecrou hexagonal	Dado esagonale	085001
—	Motor kompl. 110 V Pos. 50 bis 66	Motor compl. 110 V Pos. 50 – 66	Moteur compl. 110 V Pos. 50 – 66	Motore compl. 110 V Pos. 50 – 66	565500R110
	Motor kompl. 230 V Pos. 50 bis 66	Motor compl. 230 V Pos. 50 – 66	Moteur compl. 230 V Pos. 50 – 66	Motore compl. 230 V Pos. 50 – 66	565500R220
	Motor kompl. CH Pos. 50 bis 66	Motor compl. CH Pos. 50 – 66	Moteur compl. CH Pos. 50 – 66	Motore compl. CH Pos. 50 – 66	565500RSEV

Teilverzeichnis

Aktueller Stand
siehe www.rems.de

Spare parts list

Latest version
see www.rems.de

Liste des pièces

Situation actuelle
voir www.rems.de

Elenco dei pezzi

Ultimo aggiornamento
vedi www.rems.de

REMS Akku-Cat ANC

deu Motor

eng Motor

fra Moteur

ita Motore

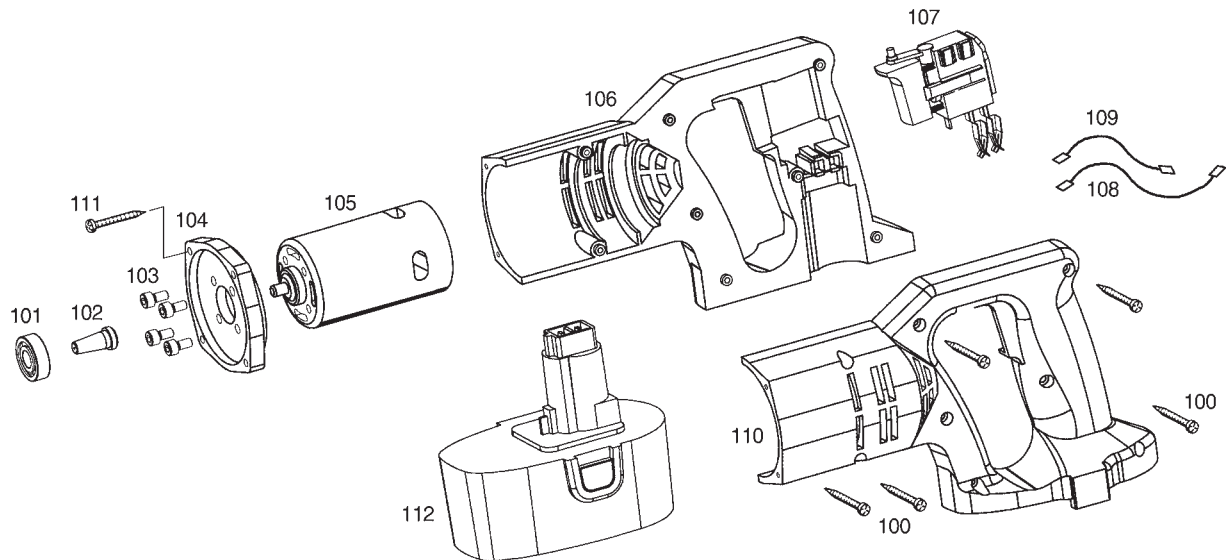

100	Blechschaube	Sheet metal screw	Vis à tôle	Vite da lamiera	083064
101	Rillenkugellager	Grooved ball bearing	Roulement à billes	Cuscinetto a sfere	057004
—	Motor m. Kegelritzel Pos. 101–105	Motor with conical pinion Pos. 101–105	Moteur avec pignon conique Pos. 101–105	Motore con pignone conico Pos. 101–105	565205
103	Zylinderschraube	Filister head screw	Vis à tête cylindrique	Vite a testa cilindrica	081006
104	Motorflansch	Motor flange	Flasque du moteur	Flangia motore	565255R
106	Gehäuse-Unterschale	Housing-lower shell	Carcasse-coquille inférieure	Carcassa-coppa inferiore	565260R
107	Schalter kompl.	Switch compl.	Interrupteur complète	Interruttore completo	565264R
108	Verbindungsleitung rot	Connection red	Connexion rouge	Cavo rosso	565263
109	Verbindungsleitung schwarz	Connection black	Connexion noir	Cavo nero	565262
110	Gehäuse-Oberschale	Housing-upper shell	Carcasse-coquille supérieure	Carcassa-coppa superiore	565261R
111	Blechschaube	Sheet metal screw	Vis à tôle	Vite da lamiera	083073
112	REMS High-Power-Akku	REMS High-Power-Akku	REMS High-Power-Akku	REMS High-Power-Akku	565210R18

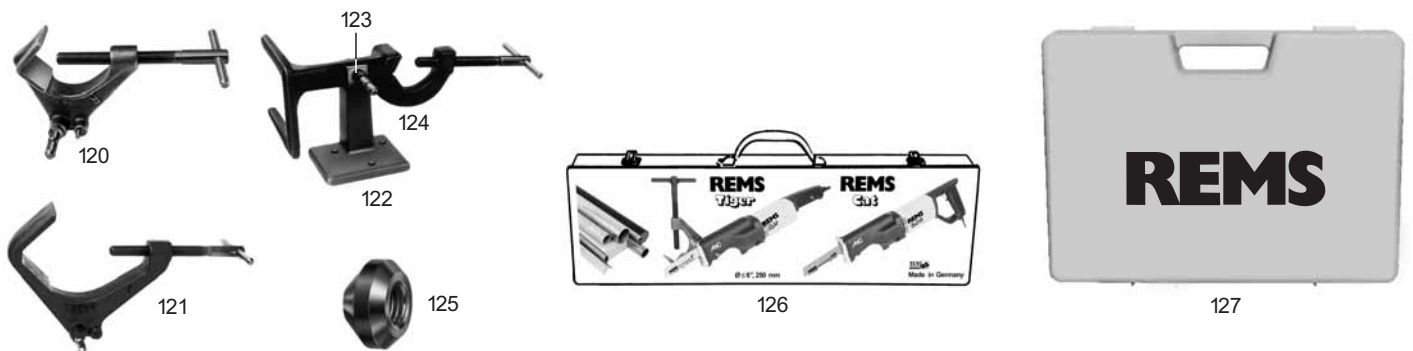
Zubehör / Accessories / Accessoires / Accessori

120	Führungshalter bis 2"	Guiding support up to 2"	Support de guidage jusqu'à 2"	Supporto di guida fino a 2"	563000R
121	Führungshalter bis 4"	Guiding support up to 4"	Support de guidage jusqu'à 4"	Supporto di guida fino a 4"	563100R
—	Doppelhalter Pos. 122, 123 und 124	Dual purpose holder Pos. 122, 123 and 124	Support double Pos. 122, 123 et 124	Doppia staffa fermaspunto Pos. 122, 123 e 124	543100
122	Ständer	Support	Chassis	Supporto	543101R
123	Bolzen	Bolt	Axe	Bullone	543102
124	Bügel	Bow	Etrier	Staffa	543105
125	Schutzkappe	Soft material protection cap	Embout de protection	Cappuccio di protezione	563008
126	Stahlblechkasten REMS Tiger/Cat	Steel case REMS Tiger/Cat	Coffret métallique REMS Tiger/Cat	Cassetta metallica REMS Tiger/Cat	566005R
127	Koffer REMS Akku-Cat ANC mit Einlage	Carrying case REMS Akku-Cat ANC with insert	Coffret REMS Akku-Cat ANC avec insertion	Valigetta REMS Akku-Cat ANC con inserto	566025R
—	Einlage	Insert	Insertion	Inserto	566022R

deu EG-Konformitätserklärung

REMS-WERK erklärt hiermit, dass die in dieser Betriebsanleitung beschriebenen Maschinen mit den Bestimmungen der Richtlinien 98/37/EG, 89/336/EWG und 73/23/EWG konform sind. Folgende Normen werden entsprechend angewandt: DIN EN ISO 12100-1, DIN EN 12348, DIN EN 50144-1, DIN EN 55014-1, DIN EN 55014-2, DIN EN 60204-1, DIN EN 60335-1, DIN EN 60335-2-45, DIN EN 60745-1, DIN EN 60745-2-9, DIN EN 60745-2-11, DIN EN 61000-3-2, DIN EN 61000-3-3, DIN EN 61029-1, DIN EN 61029-2-9.

eng EC Declaration of Conformity

REMS-WERK declares that the products described in this user manual comply with corresponding directives 98/37/EG, 89/336/EWG and 73/23/EWG. Correspondingly this applies to the following norms: DIN EN ISO 12100-1, DIN EN 12348, DIN EN 50144-1, DIN EN 55014-1, DIN EN 55014-2, DIN EN 60204-1, DIN EN 60335-1, DIN EN 60335-2-45, DIN EN 60745-1, DIN EN 60745-2-9, DIN EN 60745-2-11, DIN EN 61000-3-2, DIN EN 61000-3-3, DIN EN 61029-1, DIN EN 61029-2-9.

fra Déclaration de conformité CEE

REMS-WERK déclare par la présente, que les machines citées dans cette notice d'utilisation sont conformes aux Directives 98/37/EG, 89/336/EWG et 73/23/EWG. Les normes suivantes ont été appliquées: DIN EN ISO 12100-1, DIN EN 12348, DIN EN 50144-1, DIN EN 55014-1, DIN EN 55014-2, DIN EN 60204-1, DIN EN 60335-1, DIN EN 60335-2-45, DIN EN 60745-1, DIN EN 60745-2-9, DIN EN 60745-2-11, DIN EN 61000-3-2, DIN EN 61000-3-3, DIN EN 61029-1, DIN EN 61029-2-9.

ita Dichiarazione di conformità CE

REMS-WERK dichiara che i prodotti descritti in questo manuale sono conformi alle norme 98/37/EG, 89/336/EWG e 73/23/EWG. Le seguenti norme vengono rispettate: DIN EN ISO 12100-1, DIN EN 12348, DIN EN 50144-1, DIN EN 55014-1, DIN EN 55014-2, DIN EN 60204-1, DIN EN 60335-1, DIN EN 60335-2-45, DIN EN 60745-1, DIN EN 60745-2-9, DIN EN 60745-2-11, DIN EN 61000-3-2, DIN EN 61000-3-3, DIN EN 61029-1, DIN EN 61029-2-9.

spa Declaración CE de conformidad

REMS-WERK declara que las máquinas descritas en estas instrucciones de manejo son conformes a las normas de las directrices 98/37/EG, 89/336/EWG y 73/23/EWG. Las siguientes normas se aplican respectivamente: DIN EN ISO 12100-1, DIN EN 12348, DIN EN 50144-1, DIN EN 55014-1, DIN EN 55014-2, DIN EN 60204-1, DIN EN 60335-1, DIN EN 60335-2-45, DIN EN 60745-1, DIN EN 60745-2-9, DIN EN 60745-2-11, DIN EN 61000-3-2, DIN EN 61000-3-3, DIN EN 61029-1, DIN EN 61029-2-9.

nld EG-conformiteitsverklaring

REMS verklaart hiermee, dat de in de gebruiksaanwijzing beschreven machine met de bestemmingen van de richtlijnen 98/37/EG, 89/336/EWG conform zijn. Volgende normen zijn overeenkomstig gehanteerd: DIN EN ISO 12100-1, DIN EN 12348, DIN EN 50144-1, DIN EN 55014-1, DIN EN 55014-2, DIN EN 60204-1, DIN EN 60335-1, DIN EN 60335-2-45, DIN EN 60745-1, DIN EN 60745-2-9, DIN EN 60745-2-11, DIN EN 61000-3-2, DIN EN 61000-3-3, DIN EN 61029-1, DIN EN 61029-2-9.

swe EG-försäkring om överensstämmelse

REMS-WERK försäkrar härmed att de i denna bruksanvisning beskrivna maskinerna överensstämmer med direktiven 98/37/EG, 89/336/EEC och 73/23/EEC. Följande normer tillämpas: DIN EN ISO 12100-1, DIN EN 12348, DIN EN 50144-1, DIN EN 55014-1, DIN EN 55014-2, DIN EN 60204-1, DIN EN 60335-1, DIN EN 60335-2-45, DIN EN 60745-1, DIN EN 60745-2-9, DIN EN 60745-2-11, DIN EN 61000-3-2, DIN EN 61000-3-3, DIN EN 61029-1, DIN EN 61029-2-9.

nor EC-konformitetserklæring

REMS-WERK erklærer herved at maskinen som er beskrevet i denne bruksanvisningen, oppfyller bestemmelsene i direktivene 98/37/EC, 89/336/EEC og 73/23/EEC. Følgende standarder er anvendt i denne forbindelse: DIN EN ISO 12100-1, DIN EN 12348, DIN EN 50144-1, DIN EN 55014-1, DIN EN 55014-2, DIN EN 60204-1, DIN EN 60335-1, DIN EN 60335-2-45, DIN EN 60745-1, DIN EN 60745-2-9, DIN EN 60745-2-11, DIN EN 61000-3-2, DIN EN 61000-3-3, DIN EN 61029-1, DIN EN 61029-2-9.

dan EF-konformitetserklæring

REMS-WERK erklærer hermed, at de maskiner, som er beskrevet i denne betjeningsvejledning, er conforme med bestemmelserne i direktiverne 98/37/EG, 98/336/EWG og 73/23/EWG. Følgelig anvendes følgende normer: DIN EN ISO 12100-1, DIN EN 12348, DIN EN 50144-1, DIN EN 55014-1, DIN EN 55014-2, DIN EN 60204-1, DIN EN 60335-1, DIN EN 60335-2-45, DIN EN 60745-1, DIN EN 60745-2-9, DIN EN 60745-2-11, DIN EN 61000-3-2, DIN EN 61000-3-3, DIN EN 61029-1, DIN EN 61029-2-9.

fin EU:n vaatimustenmukaisuusvakuutus

REMS-WERK vakuuttaa täten, että tässä käyttöohjeessa kuvatut koneet vastaavat EU:n direktiivien 98/37/EY, 89/336/ETY ja 73/23/ETY vaatimuksia. Seuraavia standardeja sovelletaan vastaavasti: DIN EN ISO 12100-1, DIN EN 12348, DIN EN 50144-1, DIN EN 55014-1, DIN EN 55014-2, DIN EN 60204-1, DIN EN 60335-1, DIN EN 60335-2-45, DIN EN 60745-1, DIN EN 60745-2-9, DIN EN 60745-2-11, DIN EN 61000-3-2, DIN EN 61000-3-3, DIN EN 61029-1, DIN EN 61029-2-9.

por Declaração de conformidade CE

REMS-WERK declara que as máquinas descritas neste manual de instruções estão conformes com as normas das directrizes 98/37/EG, 89/336/EWG e 73/23/EWG. Também se aplicam as seguintes normas, respectivamente: DIN EN ISO 12100-1, DIN EN 12348, DIN EN 50144-1, DIN EN 55014-1, DIN EN 55014-2, DIN EN 60204-1, DIN EN 60335-1, DIN EN 60335-2-45, DIN EN 60745-1, DIN EN 60745-2-9, DIN EN 60745-2-11, DIN EN 61000-3-2, DIN EN 61000-3-3, DIN EN 61029-1, DIN EN 61029-2-9.

pol Deklaracja zgodności EWG

Firma REMS oświadcza, że maszyny opisane w niniejszej instrukcji użytkowania zgodne są z warunkami wytycznych 98/37/EG, 89/336/EWG oraz 73/23/EWG. Zastosowane zostały następujące normy: DIN EN ISO 12100-1, DIN EN 12348, DIN EN 50144-1, DIN EN 55014-1, DIN EN 55014-2, DIN EN 60204-1, DIN EN 60335-1, DIN EN 60335-2-45, DIN EN 60745-1, DIN EN 60745-2-9, DIN EN 60745-2-11, DIN EN 61000-3-2, DIN EN 61000-3-3, DIN EN 61029-1, DIN EN 61029-2-9.

ces EU-Prhlášení o shodě

REMS-WERK tímto prohlašuje, že se stroje/přístroje popsané v tomto návodu k použití shodují s ustanoveními směrnice EU 98/37/EG, 89/336/EWG a 73/23/EWG. Odpovídajícím způsobem byly použity následující normy: DIN EN ISO 12100-1, DIN EN 12348, DIN EN 50144-1, DIN EN 55014-1, DIN EN 55014-2, DIN EN 60204-1, DIN EN 60335-1, DIN EN 60335-2-45, DIN EN 60745-1, DIN EN 60745-2-9, DIN EN 60745-2-11, DIN EN 61000-3-2, DIN EN 61000-3-3, DIN EN 61029-1, DIN EN 61029-2-9.

slk ES-vyhlasenie o zhode

ZÁVOD REMS-WERK týmto vyhlasuje, že strojea prístroje popísané v tomto prevádzkovom návode sú konformné s ustanoveniami smerníc 98/37/ES, 89/336/EHS a 73/23/EHS. V súlade s tým sa aplikujú nasledujúce normy: DIN EN ISO 12100-1, DIN EN 12348, DIN EN 50144-1, DIN EN 55014-1, DIN EN 55014-2, DIN EN 60204-1, DIN EN 60335-1, DIN EN 60335-2-45, DIN EN 60745-1, DIN EN 60745-2-9, DIN EN 60745-2-11, DIN EN 61000-3-2, DIN EN 61000-3-3, DIN EN 61029-1, DIN EN 61029-2-9.

hun ES-hasonlósági bizonylat

A REMS-WERK ÜZEM ezennel kijelenti, hogy az ezen üzemeltetési útmutatóban leírt gépek megfelelnek a 98/37/ES, 89/336/EHS és 73/23/EHS irányzatok követelményeinek. Ezzel összhangban alkalmazandóak a következő szabványok: DIN EN ISO 12100-1, DIN EN 12348, DIN EN 50144-1, DIN EN 55014-1, DIN EN 55014-2, DIN EN 60204-1, DIN EN 60335-1, DIN EN 60335-2-45, DIN EN 60745-1, DIN EN 60745-2-9, DIN EN 60745-2-11, DIN EN 61000-3-2, DIN EN 61000-3-3, DIN EN 61029-1, DIN EN 61029-2-9.

hrv/scg Izjava o sukladnosti EZ

REMS-WERK ovime izjavljuje da su strojevi opisani u ovim pogonskim uputama sukladni s direktivama EZ-a 98/37/EG, 89/336/EWG i 73/23/EWG. Odgovarajuće se primjenjuju sljedeće norme: DIN EN ISO 12100-1, DIN EN 12348, DIN EN 50144-1, DIN EN 55014-1, DIN EN 55014-2, DIN EN 60204-1, DIN EN 60335-1, DIN EN 60335-2-45, DIN EN 60745-1, DIN EN 60745-2-9, DIN EN 60745-2-11, DIN EN 61000-3-2, DIN EN 61000-3-3, DIN EN 61029-1, DIN EN 61029-2-9.

slv Izjava o skladnosti EU

REMS-WERK izjavlja, da so v teh navodilih za uporabo opisani stroji v skladu z določbami smernic 98/37/EG, 89/336/EWG in 73/23/EWG. Odgovarjajoče so bile uporabljane sledeče smernice: DIN EN ISO 12100-1, DIN EN 12348, DIN EN 50144-1, DIN EN 55014-1, DIN EN 55014-2, DIN EN 60204-1, DIN EN 60335-1, DIN EN 60335-2-45, DIN EN 60745-1, DIN EN 60745-2-9, DIN EN 60745-2-11, DIN EN 61000-3-2, DIN EN 61000-3-3, DIN EN 61029-1, DIN EN 61029-2-9.

ron Declarație de conformitate CE

REMS-WERK declară prin prezenta că mașinile descrise în aceste instrucțiuni de funcționare sunt conforme cu dispozițiile directivelor 98/37/CE, 89/336/CEE și 73/23/CEE. Următoarele norme sunt aplicate corespunzător: DIN EN ISO 12100-1, DIN EN 12348, DIN EN 50144-1, DIN EN 55014-1, DIN EN 55014-2, DIN EN 60204-1, DIN EN 60335-1, DIN EN 60335-2-45, DIN EN 60745-1, DIN EN 60745-2-9, DIN EN 60745-2-11, DIN EN 61000-3-2, DIN EN 61000-3-3, DIN EN 61029-1, DIN EN 61029-2-9.

rus Совместимость по EG

Настоящим фирма REMS-WERK заявляет, что станки и машины, описанные в настоящей инструкции по эксплуатации, совместимы с положениями инструкций 98/37/EG, 89/336/EWG и 73/23/EWG. Применяются соответственно следующие стандарты: DIN EN ISO 12100-1, DIN EN 12348, DIN EN 50144-1, DIN EN 55014-1, DIN EN 55014-2, DIN EN 60204-1, DIN EN 60335-1, DIN EN 60335-2-45, DIN EN 60745-1, DIN EN 60745-2-9, DIN EN 60745-2-11, DIN EN 61000-3-2, DIN EN 61000-3-3, DIN EN 61029-1, DIN EN 61029-2-9.

grc Διούλυσζ Οχμμςςζυστ ΕΚ

Η REMS-WERK δηλώνει με το παρόν, ότι οι μηχανές που περιγράφονται στις παρούσες οδηγίες χρήσης συμμορφώνονται προς τις διατάξεις των οδηγιών 98/37/ΕΚ, 89/336/ΕΟΚ και 73/23/ΕΟΚ. Εφαρμόζονται αντίστοιχα τα ακόλουθα πρότυπα: DIN EN ISO 12100-1, DIN EN 12348, DIN EN 50144-1, DIN EN 55014-1, DIN EN 55014-2, DIN EN 60204-1, DIN EN 60335-1, DIN EN 60335-2-45, DIN EN 60745-1, DIN EN 60745-2-9, DIN EN 60745-2-11, DIN EN 61000-3-2, DIN EN 61000-3-3, DIN EN 61029-1, DIN EN 61029-2-9.

tur Avrupa birliđi - Uyumluluk beyanı

REMS-Werk bu kullanma kılavuzunda tarif edilen makinelerin 98/37/EG, 89/336/EWG ve 73/23/EWG şartlarına uygun olduğunu beyan etmektedir. Belirtilen Norm'lar kullanılmaktadır: DIN EN ISO 12100-1, DIN EN 12348, DIN EN 50144-1, DIN EN 55014-1, DIN EN 55014-2, DIN EN 60204-1, DIN EN 60335-1, DIN EN 60335-2-45, DIN EN 60745-1, DIN EN 60745-2-9, DIN EN 60745-2-11, DIN EN 61000-3-2, DIN EN 61000-3-3, DIN EN 61029-1, DIN EN 61029-2-9.

bul Декларация за съответствие на ЕС

Заводите REMS, декларират, че описаните в тази инструкция за експлоатация продукти съответстват на европейските постановления на директиви 98/37/EG, 89/336/EWG и 73/23/EWG. Последващите стандарти са съответни на: DIN EN ISO 12100-1, DIN EN 12348, DIN EN 50144-1, DIN EN 55014-1, DIN EN 55014-2, DIN EN 60204-1, DIN EN 60335-1, DIN EN 60335-2-45, DIN EN 60745-1, DIN EN 60745-2-9, DIN EN 60745-2-11, DIN EN 61000-3-2, DIN EN 61000-3-3, DIN EN 61029-1, DIN EN 61029-2-9.

lit EB atitikties deklaracija

REMS-WERK pareiškia, kad šioje naudojimo instrukcijoje aprašyti įrenginiai atitinka direktyvų 98/37/EG, 89/336/EWG ir 73/23/EWG reikalavimus ir taikomos DIN EN ISO 12100-1, DIN EN 12348, DIN EN 50144-1, DIN EN 55014-1, DIN EN 55014-2, DIN EN 60204-1, DIN EN 60335-1, DIN EN 60335-2-45, DIN EN 60745-1, DIN EN 60745-2-9, DIN EN 60745-2-11, DIN EN 61000-3-2, DIN EN 61000-3-3, DIN EN 61029-1, DIN EN 61029-2-9 normos.

lav EK atbilstības deklarācija

REMS-WERK ar šo deklarē, ka instrukcijā aprakstītie izstrādājumi atbilst Eiropas direktīvām 98/37/EG, 89/336/EWG un 73/23/EWG. Tika pielietotas atbilstošās normas: DIN EN ISO 12100-1, DIN EN 12348, DIN EN 50144-1, DIN EN 55014-1, DIN EN 55014-2, DIN EN 60204-1, DIN EN 60335-1, DIN EN 60335-2-45, DIN EN 60745-1, DIN EN 60745-2-9, DIN EN 60745-2-11, DIN EN 61000-3-2, DIN EN 61000-3-3, DIN EN 61029-1, DIN EN 61029-2-9.

est EL normidele vastavuse deklaratsioon

REMS-WERK deklareerib, et selles kasutusjuhendis kirjeldatud tooted vastavad 98/37/EG, 89/336/EWG ja 73/23/EWG normidele. Rakendatud normatiivid: DIN EN ISO 12100-1, DIN EN 12348, DIN EN 50144-1, DIN EN 55014-1, DIN EN 55014-2, DIN EN 60204-1, DIN EN 60335-1, DIN EN 60335-2-45, DIN EN 60745-1, DIN EN 60745-2-9, DIN EN 60745-2-11, DIN EN 61000-3-2, DIN EN 61000-3-3, DIN EN 61029-1, DIN EN 61029-2-9.

Waiblingen, den 01.11.2008

REMS-WERK
Christian Föll und Söhne GmbH
Maschinen- und Werkzeugfabrik
D-71332 Waiblingen

Dipl.-Ing. Hermann Weiß